

ANTES DE COMENZAR, RECOPILE TODO EL MATERIAL DE APOYO PARA EL MONTAJE: Instrucciones de montaje / ilustraciones paso a paso / planos y plantillas impresos a escala.

PREPARACIÓN DEL MATERIAL: Para poder identificar correctamente las piezas precortadas, antes de extraerlas de las planchas de madera, marque en ellas la misma numeración que aparece en la hoja "IP" (identificación de piezas), incluida en las instrucciones.

INICIO DEL MONTAJE: Con la ayuda de un cúter y procurando no colocar los dedos en la línea de corte, desprenda las piezas de las planchas eliminando los pequeños nervios que las sujetan. Seguidamente lije con suavidad las piezas con papel de lija de grano fino, para eliminar el repelo de las mismas. El orden numérico del paso a paso indica el orden de elaboración y colocación de las piezas. Es importante comprobar el ajuste de las piezas antes de pegarlas definitivamente.

LISTONES Y VARILLAS: Los modelos incorporan varios tipos de listones y varillas para elaborar las diferentes piezas. La lista de piezas proporciona información sobre el tipo de material y medidas. En algunos casos es conveniente ajustar las medidas sobre el propio modelo, conforme avanzamos en el montaje. De esta manera se consigue un mejor ajuste.

PEGAMENTOS RECOMENDADOS: Cola blanca o de carpintero. Para las uniones de piezas de madera y de todas aquellas piezas que no ofrezcan resistencia.

Pegamento rápido. Para piezas que sean difíciles de sostener y que necesiten un secado casi instantáneo.

Cola de contacto o de zapatero. Para todas aquellas piezas que se forren con chapas finas de madera o metal. En todos los casos, lea siempre las instrucciones de uso del fabricante.

SERVICIO DE ATENCIÓN AL CLIENTE: Para cualquier duda o información sobre el montaje de nuestros productos, puede contactar con nuestro Servicio Técnico en la dirección:

www.occre.com. Le atenderemos con mucho gusto.

BEFORE STARTING, MAKE SURE YOU HAVE ALL THE SUPPORT MATERIAL FOR ASSEMBLING THE MODEL:

Assembly Instructions / Step by step pictures / Plans and templates printed to scale.

PREPARING THE MATERIAL: In order to correctly identify the precut parts, before removing them from the wooden sheets, mark on them the same numbers that appear on the "IP"

(Part Identification) Sheet included with the instructions.

STARTING THE ASSEMBLY: Using a cutter, and making sure you do not put your fingers along the cutting line, remove the parts from the wooden sheets, eliminating the small sprues that hold them in place. In continuation smoothly sand down the parts, using fine grain sandpaper, to eliminate the pickup of the parts. The numerical order indicates the order in which the different parts must be made up and fitted.

STRIPS AND RODS: These models incorporate a variety of different types of strips and rods with which to make up the different parts of the kit. The list of parts proportions information on the type of material and measurements. In some cases it is advisable to adjust the measurements on the basis of the model itself, as assembly progresses. In this way you will achieve a better fit.

RECOMMENDED GLUES: White, or carpenter's glue: For joining pieces of wood together. Mainly used for gluing together the skeleton. Quick-drying glue. For parts that are difficult to hold in their final position and which need to set instantly. Recommended for fitting small parts. Contact or cobbler's glue. For gluing into place the parts that are covered with fine wood veneer to set instantly. In all cases, always follow the manufacturer's recommendations.

CUSTOMER ATTENTION SERVICE: In the case of whatsoever doubt or further information that you may require regarding the assembly of our products, please contact our Technical Service online at the address: www.occre.com. We will be delighted to attend to you.

AVANT DE COMMENCER, VÉRIFIEZ TOUT LE MATÉRIEL DE SOUTIEN POUR LE MONTAGE:

PRÉPARATION DU MATÉRIEL: Pour pouvoir identifier correctement les pièces prédécoupées, avant de les extraire des planches de bois, inscrivez sur elles la même numérotation qui apparaît sur la page « IP » (identification des pièces) comprise dans les instructions.

DÉBUT DU MONTAGE: À l'aide d'un cutter, et en essayant de ne pas poser les doigts sur la ligne de découpe, séparez les pièces des planches en éliminant les petits nerfs qui les retiennent. Puis poncez doucement les pièces à l'aide d'un papier de verre à grain fin, pour éliminer le contrefil. L'ordre numérique des étapes photographiques et des plans indique l'ordre d'élaboration et d'installation des pièces.

LISTEAUX ET BAGUETTES: Les modèles intègrent plusieurs types de listeaux et de baguettes destinés à confectionner les différentes pièces. La liste des pièces indique le type de matériau et les dimensions des pièces. Il est parfois recommandé d'ajuster les mesures sur le modèle lui-même, au fur et à mesure que nous avançons dans le montage. De cette manière, on obtient un meilleur réglage.

COLLES RECOMMANDÉES: Colle blanche ou de menuisier: Pour les unions de pièces en bois et de toutes les pièces qui n'offrent pas de résistance. Colle à séchage rapide: Pour les pièces qui sont difficiles à maintenir dans leur position et qui requièrent un séchage pratiquement instantané. Colle de contact ou de cordonnier: Pour toutes les pièces qui sont recouvertes de fines plaques de bois ou de métal. Dans tous les cas, lisez toujours les instructions d'utilisation du fabricant.

SERVICE CLIENT: Pour toute question ou information concernant le montage de nos produits, vous pouvez contacter notre Service Technique à l'adresse suivante: www.occre.com.

Nous répondrons avec plaisir à vos questions.

PRIMA D'INIZIARE, RIUNIRE TUTTO IL MATERIALE D'APPOGGIO PER IL MONTAGGIO: Istruzioni di montaggio, immagini passo per passo, planimetrie e modelli stampati in scala.

PREPARAZIONE DEL MATERIALE: Per poter identificare in maniera corretta i pezzi che sono stati ritagliati, prima di estrarli dai blister di legno occorre segnarli con la stessa numerazione che è indicata nella pagina "IP" (Identificazione pezzi) che si trova nelle istruzioni.

INIZIO DEL MONTAGGIO: Con l'aiuto di un cutter, ed evitando di collocare le dita lungo la linea di taglio, separare i pezzi dai blister eliminando i piccoli nervi che li mantengono attaccati.

In seguito, scartavetrare con delicatezza i pezzi, utilizzando una carta vetrata a grana fine, onde eliminare le sbavature degli stess. L'ordine numerico del passo per passo indica l'ordine d'elaborazione e di collocazione dei pezzi. È importante verificare che questi combacino bene, prima d'incollarli definitivamente.

ASTE E BACCHETTE: I modelli sono dotati di vari tipi di aste e bacchette per formare i diversi pezzi. L'elenco dei pezzi offre informazioni sul tipo di materiale e sulle misure. In alcuni casi è conveniente modificarne le misure quando sono sul modello, man mano che si avanza nel montaggio. In questo modo si potrà ottenere che combacino meglio.

COLLE RACCOMANDATE: Colla bianca o da falegname: Per unire tra loro i pezzi in legno e tutti quei pezzi che non presentino resistenza. Colla rapida: Per i pezzi difficili da sostenere e per i quali sia necessaria un'asciugatura quasi istantanea. Colla a contatto o da calzolaio: Per tutti quei pezzi che vengono rivestiti con fine lastre di legno o di metallo. In ogni caso, leggere sempre le istruzioni d'uso del produttore.

SERVIZIO ASSISTENZA CLIENTE: Per qualsiasi dubbio o informazione sul montaggio dei nostri prodotti, contattare il nostro Servizio Tecnico al seguente indirizzo: www.occre.com.

Seremo lieti di potervi aiutare.

BEVOR SIE MIT DEM ZUSAMMENBAU BEGINNEN, LEGEN SIE SICH BITTE ALLE HILFSMATERIALIEN FÜR DIE MONTAGE BEREIT:

Bastelanleitung / Maßstabgerechte Skizzen und Schablonen / Skizzen und Vorlagen.

VORBEREITUNG DER MATERIALIEN: Damit die einzelnen Bauteile korrekt zugeordnet werden können, empfehlen wir, auf den Holzplättchen vor dem Herausnehmen mit einem Bleistift die Nummer auf dem Blatt IP (Identifikation Teile) zu markieren.

BEGINN DES ZUSAMMENBAUS: Die Teile mit einem Schneidwerkzeug (Cutter) herauslösen und die kleinen Befestigungsenden entfernen. Dabei darauf achten, die Finger nicht zu verletzen. Danach die Teile vorsichtig mit feinem Schmirgelpapier säubern, um ausgefranste Ränder zu entfernen. Die Nummernfolge der Schritte auf Fotos und Skizzen gibt an, in welcher Reihenfolge die Teile zusammengebaut werden.

LEISTEN UND STÄBE: Die Modelle enthalten mehrere Arten von Leisten und Stäben, aus denen die einzelnen Teile des Bausatzes geformt werden. In einigen Fällen kann es angebracht sein, die Maße im Zuge des Zusammenbaus entsprechend dem Modell anzupassen. Auf diese Weise wird eine bessere Passform erricht.

EMPFOHLENE KLEBSTOFFE: Weißleim (Tischlerleim): Zum Kleben von Strukturteilen und allen nachgiebigen Teilen. Sekundenkleber: Für schwer zu haltende Teile, die schnell verklebt werden müssen. Kontaktkleber (Schusterleim): Für alle Teile, die mit dünnen Holz- oder Metallstücken zum Beplanken oder Verkleiden beklebt werden. Bitte beachten Sie stets die Hinweise des Herstellers.

UNSER KUNDENDIENST: Bei Fragen zum Aufbau unserer Modelle steht Ihnen unser Kundendienst zur Verfügung. Sie erreichen uns online unter: www.occre.com.

Wir stehen Ihnen gern mit Rat und Tipps zur Verfügung.

INSTRUCCIONES DE MONTAJE GOLDEN HIND

A- Siguiendo el orden alfanumérico inserte y pegue las piezas indicadas en las figuras. Antes de encolar las cuadernas, verifique que encajen correctamente en su posición haciendo “tope” en los encajes correspondientes de la falsa quilla. Es importante que las cuadernas queden completamente perpendiculares a la falsa quilla para que posteriormente encajen bien las cubiertas. Para esta operación utilice como adhesivo cola blanca (cola de carpintero).

Trace una línea longitudinal que divida la cubierta **A19** en dos mitades simétricas. Comience a forrar ajustando la primera tira a la línea de lápiz. Utilice como adhesivo cola de contacto (cola de zapatero).

Con el mango de madera de una herramienta, frote fuertemente la chapa contra la cubierta para que se adhiera con firmeza. Coloque la cubierta bocabajo y corte los sobrantes de las chapas. Después, trace unas líneas y marque puntos para simular el claveteado.

B- Pegue la cubierta **A19** forrada sobre la estructura del barco. Es importante que la cubierta se apoye correctamente sobre las cuadernas. Para este proceso utilice un pegamento rápido. Siga forrando y colocando las cubiertas y mamparos que indican las imágenes. Tiña la cara interior de las amuradas con tinte al agua color nogal o similar. Después coloque y fije las amuradas con cola blanca y puntas. El clavador es una herramienta **OcCre (opcional)**, que se utiliza para sujetar y clavar al mismo tiempo las puntas. Pegue los fondos de las troneras **B18** con cola.

C- Coloque el casco boca abajo y comience a lijar empezando desde proa y avanzando hacia popa. Debe desbastar los tacos de refuerzo y las aristas de las cuadernas pero sin deformar su forma original. En la zona de proa, la falsa quilla debe quedar completamente afilada. El lijado del casco ha de quedar simétrico, es decir, que el lateral derecho ha de quedar igual que el izquierdo. Para la zona media del casco, utilice un taco lijador con mayor superficie. El lijado debe ser progresivo y suave.

Compruebe con un listón, que el lijado es correcto. Para ello, debe deslizar el listón, sobre las cuadernas, para ver como se ajusta a su forma. Tome los listones **C1** y sumérjalos en agua unos veinte minutos. Con esta operación, recuperarán flexibilidad. Después, séquelos con un paño y pegue uno de ellos ajustado como muestra la imagen. Observe las imágenes siguientes antes de proceder. Debe pegar los listones a las cuadernas y entre sí con cola blanca y fijarlos con puntas.

Pegue otro listón a continuación del primero, que llegue hasta popa. Continúe el mismo proceso para forrar el casco entero. Deberá cortar a medida y ajustar las piezas para que encajen en los huecos.

Lime las cabezas de las puntas, hasta que queden enrasadas con el forro. Después, lije todo el casco. Debe quedar suave y sin desniveles. Si en algún punto le ha quedado alguna traca suelta, puede aplicar pegamento de secado rápido. Si le ha quedado alguna traca mas hundida, pegue otra encima y después, desbástela.

Utilizando como adhesivo, cola de contacto, (cola de zapatero), coloque el forro **C2**. Este segundo forro, se coloca de la misma manera que el primero. Debe cerrar los huecos con cuñas y frotar las chapas con firmeza para que se adhieran al casco. A medida que avance con el forro, abra los orificios que las amuradas llevan de origen. Lije con suavidad todo el casco para prepararlo para el barnizado.

D- Forre el balcón y tiña las piezas laterales del mismo. Construya y pegue el balcón en la popa del casco y forre su exterior con chapas. Tiña las escuadras y fíjelas. Tiña las piezas que componen la quilla, la roda y el codaste del casco color nogal o similar. Después ajuste y pegue las piezas. Marque unas líneas en el timón y tíñalo de color nogal. Después ajuste y fije las bisagras con puntas. Coloque el timón y los pasamanos del balcón. Para elaborar las barandillas del casco, corte a medida y pegue los pilarotes y peque los pasamanos encima.

E-F- Complete las barandillas del casco. Corte a medida, elabore y fije los cintones, los remates de proa, los remates del balcón y demás piezas con listones. Llegado a este punto ya puede lijar el casco. Para conseguir los colores de acabado del barco, puede teñir las maderas con tinte color nogal o pintarlas de color marrón. Tiña todos los cintones, las barandillas y los remates de proa y popa con tinte de color nogal. Es aconsejable utilizar cinta de carroceros, (de pintor), para aislar las zonas que no se deben teñir. Utilice pinturas acrílicas al agua. Recorte y pegue las decoraciones en las zonas que muestran las imágenes, así como las puertas y ventanas. Las decoraciones deberá ajustarlas sobre la maqueta. Fije los cañones y demás piezas que se indican en las imágenes. Todas las piezas de madera que incorpore al barco, deberá barnizarlas. Las piezas tales como **F20, F11, F6, F21 y E24** deberá elaborarlas ayudándose de un limatón. Para elaborar los cadnotes de las mesas de guarnición proceda de la siguiente manera: primero rodee una vigota **G** con un trozo de hilo, insertándolo en la guía que la pieza posee. Anude el hilo, aplique un punto de pegamento y corte uno de los sobrantes del hilo. Pegue la vigota con el hilo en una de las ranuras de la mesa de guarnición. Tense el hilo hacia abajo y fíjelo mediante una punta en el casco que muestra la imagen. Por último, corte el sobrante del hilo a ras de la punta. Realice un orificio en el fondo de cada tronera para insertar los cañones de espiga.

G- Coloque las bancadas a la barca y fíjela a la cubierta mediante cuatro cáncamos **B** y la ligadura **G14**. Elabore y fije las piezas del ancla siguiendo el orden alfanumérico. Elabore y fije la peana.

ARBOLADURA

Para elaborar los mástiles, el primer paso a seguir será cortar las varillas según las medidas que indica la lista de piezas, o bien tomarlas directamente de los planos que están impresos a escala 1/1.

Todos los mástiles y vergas tienen cierta conicidad que se deberá realizar.

Para realizar la conicidad a los mástiles, lije las varillas, (con un lijador), aumentando el desgaste de ésta a medida que se acerca al extremo donde se quiere disminuir el diámetro. Haga rodar la varilla para que el desgaste sea igual por todo el contorno hasta conseguir llegar al diámetro que indica el plano.

Para elaborar la conicidad de las vergas, realice las mismas operaciones, pero esta vez a ambos extremos de la varilla.

Deberá teñir o pintar las varillas en función del modelo que esté construyendo.

Para realizar correctamente los mástiles de este modelo se deberá tener en cuenta:

Los planos, las fotos de detalle de los mástiles, las medidas y descripción de materiales de la lista de piezas y las hojas “IP” de identificación de piezas.

Los mástiles se deberán barnizar y algunas de las piezas que los componen se deberán pintar. Véanse las fotos generales de detalle de los mástiles.

Una vez montados y barnizados, deberán colocarles los aparejos, (estrobos, cuadernales, cáncamos, motones, etc.), y fijarlos al barco.

Los mástiles se deben introducir hasta hacer tope en los encajes de la falsa quilla.

JARCIA

Para elaborar la jarcia de este barco, siga el orden alfabético de las figuras impresas de los planos, que indican el orden de colocación: de hilos, vigo-tas, motones, velas, etc, destacados en color rojo. La lista de piezas le orientara sobre el tipo de materiales y medidas a utilizar.

Para simular el envejecido de las velas, se les puede dar un baño con infusión de té, sin hacerlas hervir, y dejarlas secar bien arrugadas. Se colocaran sin planchar para que tengan cuerpo.

ASSEMBLY INSTRUCTIONS GOLDEN HIND

A- Following the alphanumeric order fit and glue the parts indicated in the photos and drawings. Before gluing the frames into place make sure that they have been correctly fitted into position "snugly" into the corresponding slots in the false keel. It is important to make sure that the frames are completely perpendicular to the false keel, in order to ensure that the decks fit correctly. Use white (or carpenter's) glue as the adhesive for this operation. Using a pencil, trace a lengthways line to divide the deck (**A19**) into two symmetrical halves. Start to line the deck with the planking, with the first strip aligned along the pencil line. Use contact (or cobbler's) glue.

With the wooden handle of a tool vigorously rub the planking strips against the deck, to make sure they are firmly glued in place. Now place the deck upside down on your work surface and trim off all of the excess planking strips. Now mark lines and points to simulate the ends of planks and nails.

B- Glue the deck (**A19**), now lined, onto the structure of the ship. It is important to ensure that the deck is resting correctly on the frames. For this process use fast-setting glue. Continue to line the decks and bulkheads as shown in the photos. Stain the interior side of the bulwarks using walnut or similar water-based dye. Now fit and fix the bulwarks in place using white glue and pins. The nailer is an (**optional**) OcCre tool, which is used to simultaneously hold and drive home pins, or nails. Glue the backs of the gun ports (**B18**) into place.

C- Place the hull upside down on your work surface and start to sand it down, starting from the bow and working back towards the stern. You must sand down the reinforcements and the edges of the frames, but without deforming their original shape. In the area of the bow the false keel must be filed down to a sharp edge. The sanding down of the hull must be symmetrical, i.e. the right side must be the same as the left side. In the middle of the hull use a sanding block with a bigger surface area. Sanding down must be done progressively and gently.

Line up a strip to ensure that the sanded finish is correct. To this end you should slide the strip over the edges of the frames to verify that it adapts to the form. Take the strips (**C1**) and soak them in water for around 20 minutes, which will enable them to recover a certain flexibility. Then dry them with a cloth and glue one of them into place in the position indicated in the photo. Check the photos before going ahead with this operation. The strips must be glued to the frames and to each other, using white glue, and fixed into place with pins. Now glue another strip alongside the first, all the way to the stern. Continue with this process until you have lined the whole of the hull. You will have to cut the strips to size and adjust the parts so that they fit into the gaps.

File down the heads of the pins, until they end up flush with the plank lining, and then sand down the whole of the hull, which should end up with a smooth and even finish. If at any point one of the planks has come loose just apply a touch of fast-setting glue and fit it back in place. If any of the planks is more recessed than the rest, glue another on top of it and sand it down again.

Using contact (cobbler's) glue as an adhesive, glue the lining plank (**C2**) into place. This second layer of planking should be fitted in the same way as the first. Any gaps that may be left must be filled with lengths sharpened at both ends. Press them down firmly so that they stick securely to the hull. As the lining work progresses use a cutter to reopen the holes in the bulwarks hull for the gun ports. Now gently sand down the whole of the hull so that it is ready to be varnished.

D- Line the gallery and stain the side parts. Make up the gallery and glue it to the stern part of the hull and then line the exterior with strips. Stain the brackets and fit them into place. Stain the parts that make up the keel, the stem and the stern post of the hull, using a walnut wood colour stain or similar. Now fit into place and glue the parts. Mark the rudder with lines and then stain it the colour of sapelli wood. Now, using pins, adjust and fit the hinges into place. Fit the rudder into place, along with the gallery handrail. To make up the guard rails for the hull, cut the newel posts to size and glue them into place, before gluing the handrail onto them.

E-F- Complete the work on the hull guard rails. Cut to size, make up and attach the rubbing strakes, the bow finishes and the gallery finishes, along with the other parts, using strips. Having reached this point you can now sand down the hull. To achieve the finish colours of the ship you can use walnut wood coloured stain or simply paint them brown. Stain all the rubbing strakes, the guard rails and the bow and stern finishes with walnut wood coloured stain. The use of (painter's) masking tape is recommended so that you can cover the areas that must not be stained. Use acrylic water-soluble paints. Cut out and trim the decorations for the areas shown in the photos, along with the windows and doors. The decorations then have to be fitted into place on the model. Fit the guns and other parts into place as shown in the photos. All of the wooden parts that you fit to the ship will have to be varnished. Parts, such as **F20, F11, F6, F21** and **E24** will have to be made up using a round file. To make up the chain plates for the channels proceed in the following way: first wrap a length of thread around a block **G**, inserting the thread into the guide in the part and then knotting it. Apply a spot of glue and cut off one of the loose ends. Now glue the block and the thread into one of the slots in the channel. Pull the thread downwards, make sure it is tight and then use a pin to attach it to the hull, as shown in the photo. Finally, cut off the excess length of thread flush with the pin. Now make a hole in the bottom of each gun port, in which to insert the gun barrel.

G- Fit the benches into the boat and then attach it to the deck, using four eyebolts (**B**) and the lashing (**G14**). Now make up the parts of the anchor following the alphanumeric order given. Make up and fit the base.

MASTS AND SPARS

In order to make up the masts the first step is to cut the rods to size, as indicated in the parts list, or by taking measurements directly from the plans, which are printed in 1/1 scale.

All of the masts and spars have to have a certain conical shape, which they will have to be given.

In order to achieve this conical shape for the masts, sand down the rod (using a sander), increasing the amount of sanding down as you get closer to the end at which you want to decrease the diameter. Turn the rod so that you sand it down evenly on all sides, until achieving the diameter indicated in the plan. To achieve this conical shape for the spars carry out the above operations but in this case evenly reducing the diameter at both ends of the rod. The rods will have to be stained or painted, depending on the model that you are building. To correctly make up the mast for this model you must take into account: The plans, the close-up photos of the masts and spars, the measurements and material descriptions of the parts list, the "PI" parts identification sheets.

The masts and spars need to be varnished, while some of the parts that make them up are meant to be painted. Examine the general and close-up photos of the masts. Once the mast and spars has been assembled and varnished fix the tackle (slings, blocks, eyebolts, clump blocks, etc.) into place on the ship. The masts will have to be fully inserted into the sockets prepared to receive them in the false keel.

SAILS AND RIGGING

In order to make up the running gear for this ship follow the alphabetic order of the images printed on the plans, indicating the order for fitting the (ropes, clump blocks, blocks, sails, etc.) highlighted in red. In combination with the parts list this will serve as a guide with regard to the type of material to be used and the measurements.

A method for simulating the aging of the sails is to soak them in an infusion of tea, without boiling, and then leaving them to dry all wrinkled up. Fit them in place without ironing so that they will have a certain consistency.

INSTRUCTIONS DE MONTAGE GOLDEN HIND

A- Introduire et coller les pièces indiquées sur les figures en suivant l'ordre alphanumérique. Avant de coller les couples, vérifier qu'ils s'emboîtent correctement à leur place et qu'ils pénètrent à fond dans les emboîtures de la fausse quille. Il est important que les couples soient parfaitement perpendiculaires à la fausse quille afin que les ponts s'emboîtent correctement par la suite. Pour réaliser cette opération, on utilisera de la colle blanche (colle de menuisier).

Tracer une ligne longitudinale qui divise le pont **A19** en deux moitiés symétriques. Commencer le bordage en plaçant la première latte contre la ligne tracée au crayon. Utiliser de la colle de contact (colle de cordonnier).

Frotter énergiquement la plaque contre le pont, à l'aide du manche en bois d'un outil, afin qu'elle y adhère fermement. Placer le pont à l'envers et couper les excédents des plaques. Tracer ensuite quelques lignes et marquer des points pour simuler le cloutage.

B- Coller le pont **A19** bordé sur la structure du bateau. Il est important que le pont repose correctement sur les couples. On utilisera de la colle rapide pour réaliser cette opération. Continuer à border et à poser les ponts et les cloisons indiqués sur les photos. Teinter la face intérieure des murailles en utilisant une teinture à l'eau de couleur noyer ou d'une couleur semblable. Ensuite, placer et coller les murailles en utilisant de la colle blanche et des pointes. La cloueuse est un outil **OcCre (option)** qui sert à tenir et à clouer en même temps les pointes. Coller les fonds des sabords **B18** avec de la colle.

C- Placer la coque à l'envers et la poncer en allant de la proue vers la poupe. Il faut dégrossir les taquets de renfort et les arêtes des couples, mais sans modifier leur forme originale. La fausse quille doit être parfaitement affilée à la proue. Le ponçage de la coque doit être symétrique, c'est-à-dire que le côté droit doit être identique au côté gauche. Pour la zone du milieu de la coque, utiliser une cale à poncer plus grande. Le ponçage doit être progressif et doux.

Vérifier à l'aide d'un listeau que le ponçage est correct. À cet effet, faire glisser le listeau sur les couples afin de voir s'il s'adapte bien à leur forme. Prendre les listeaux **C1** et les plonger dans l'eau pendant vingt minutes environ. Cela leur permettra de récupérer leur flexibilité. Sécher ensuite avec un chiffon et coller une de ces pièces tel qu'indiqué sur la photo. Observer les photos suivantes avant de réaliser cette opération. Il faut coller les listeaux sur les couples et entre eux en utilisant de la colle blanche, puis les fixer avec des pointes.

Coller contre le premier listeau un autre listeau qui ira jusqu'à la poupe. Continuer le même processus de sorte à border toute la coque. Il faut couper les pièces sur mesure et les ajuster afin qu'elles s'emboîtent dans les ouvertures.

Limer la tête des pointes de sorte qu'elles soient de niveau avec le bordé. Ensuite, poncer toute la coque. Elle doit être douce et ne pas présenter de dénivellations. Si l'on observe une latte lâche, on peut appliquer de la colle à séchage rapide. Si l'on observe une latte enfoncée, on collera une autre latte par-dessus, puis on la dégrossira.

Placer le bordé **C2** en utilisant de la colle de contact (colle de cordonnier). Placer ce deuxième bordé de la même façon que le premier. Il faut obturer les ouvertures à l'aide de cales et frotter les plaques de façon énergique afin qu'elles adhèrent à la coque. On percera les ouvertures originales des murailles au fur et à mesure que le bordage avancera. Poncer doucement toute la coque afin de la préparer pour le vernissage.

D- Border le balcon et teinter les pièces latérales de ce dernier. Construire et coller le balcon à la poupe de la coque et border l'extérieur avec des plaques. Teinter les équerres et les fixer. Teinter les pièces qui constituent la quille, l'étrave et l'étambot de la coque en noyer ou dans une couleur semblable. Ensuite, ajuster et coller les pièces. Tracer des lignes sur le gouvernail et le teinter en couleur sapelli. Ajuster et fixer les charnières à l'aide de pointes. Placer le gouvernail et les mains courantes du balcon. Pour élaborer les rampes de la coque, découper sur mesure et coller les pilastres, puis coller les mains courantes sur ces pièces.

E-F- Terminer les rampes de la coque. Découper sur mesure, assembler et fixer les ceintures, les finitions de proue et du balcon, ainsi que les autres pièces à l'aide de listeaux. À ce stade, on peut déjà poncer la coque. Pour obtenir les couleurs de finition du bateau, on peut teinter les bois en utilisant une teinture de couleur noyer ou les peindre en brun. Teinter toutes les ceintures, les rampes et les finitions de proue et de poupe avec de la teinture de couleur noyer. Il est conseillé d'utiliser du ruban de carrossier (de peintre) pour protéger les zones qui ne doivent pas être teintées. Utiliser des peintures acryliques à l'eau. Découper et coller les décorations dans les zones montrées sur les photos ainsi que sur les portes et les fenêtres. Ajuster les décorations sur la maquette. Fixer les canons et autres pièces qui sont indiquées sur les photos. Toutes les pièces en bois qui seront introduites dans le bateau devront être vernies. Les pièces **F20, F11, F6, F21** et **E24** devront être réalisées en utilisant une lime ronde. On procédera de la façon suivante pour confectionner les cadènes des porte-haubans : entourer d'abord un cap de mouton **G** à l'aide d'un morceau de fil que l'on introduira dans le guide de la pièce. Faire un nœud, appliquer un point de colle et couper un des fils excédentaires. Coller le cap de mouton avec le fil dans une des rainures du porte-hauban. Tendre le fil vers le bas et le fixer à l'aide d'une pointe dans la coque indiquée sur la photo. Enfin, couper le fil excédentaire au ras de la pointe. Percer un orifice au fond de chaque sabord pour insérer les canons tenons.

G- Placer les bancs sur le canot et fixer ce dernier sur le pont à l'aide de quatre chevilles à œillet **B** et de la ligature **G14**. Assembler et fixer les pièces de l'ancre en suivant l'ordre alphanumérique. Assembler et fixer le socle.

MÂTURE

La première chose à faire pour confectionner les mâts est de couper les baguettes aux dimensions indiquées dans la liste des pièces ou de prendre ces mesures directement des plans qui sont imprimés à l'échelle 1/1.

Tous les mâts et les vergues possèdent une certaine conicité qui doit être travaillée.

Pour réaliser la conicité des mâts, poncer les baguettes (avec une ponceuse) en augmentant le dégrossissage au fur et à mesure qu'on s'approche de l'extrémité où l'on souhaite diminuer le diamètre. Faire rouler la baguette afin que l'usure soit égale sur tout le contour jusqu'à ce qu'on obtienne le diamètre indiqué sur le plan.

Effectuer les mêmes opérations pour réaliser la conicité des vergues mais, dans ce cas, aux deux extrémités de la baguette.

Il faudra teinter ou peindre les baguettes en fonction de la maquette qui sera construite.

Pour réaliser correctement les mâts de cette maquette, il faudra tenir compte :

Des plans, des photos de détail des mâts, des dimensions et de la description des matériaux de la liste des pièces, des feuilles « IP » d'identification des pièces.

Les mâts devront être vernis et certaines des pièces qui les composent devront être peintes. Voir les photos générales de détail des mâts.

Lorsque les mâts seront montés et vernis, on placera leurs appareils (estropes, moufles, pitons, poulies, etc.) et on les attachera au bateau. Les mâts doivent être introduits de sorte qu'ils s'emboîtent à fond contre la fausse quille.

CORDAGE

Pour réaliser le gréement de ce bateau, on suivra l'ordre alphabétique des figures imprimées des plans, qui indiquent l'ordre de montage (fils, caps de mouton, poulies, etc.) mis en évidence en rouge. La liste des pièces indique le type de matériaux et les dimensions à utiliser.

Pour simuler le vieillissement des voiles, on peut les faire tremper dans une infusion de thé, sans les faire bouillir, et les laisser sécher bien chiffonnées. Les voiles seront placées non repassées afin d'avoir du volume.

A- Die auf den Abbildungen gezeigten Teile in der angegebenen Reihenfolge einsetzen und aufkleben. Vor dem Aufkleben der Spanten sicherstellen, dass die sie korrekt sitzen und mit den dazugehörigen Einkerbungen des falschen Kiels abschließen. Die Spanten müssen vollkommen senkrecht auf dem falschen Kiel stehen, damit danach die Decks gut eingesetzt werden können. Für diese Operation muss weißer Kleber (Tischlerleim) verwendet werden.

Eine Längslinie ziehen, mit der das Deck **A19** in zwei symmetrische Hälften geteilt wird. Dabei die erste Plankenreihe an der Bleistiftlinie ausrichten. Zum Kleben Kontaktkleber verwenden (Schusterleim).

Mit dem Holzstiel eines Werkzeugs das Furnier kräftig auf das Deck reiben, bis es fest haftet. Das Deck bäuchlings aufsetzen und die überstehenden Teile der Leisten abschneiden. Abschließend Linien ziehen und Markierungen anbringen, um die Plankennägel simulieren.

B- Das beplankte Deck **A19** auf die Struktur des Schiffes kleben. Dabei darauf achten, dass das Deck richtig auf den Spanten sitzt. Dazu Sekundenkleber verwenden. Die Decks und Schotts wie auf den Abbildungen gezeigt verkleiden. Die Innenseite der Schanzverkleidung mit Wasserfarbe in Nussbaumholz oder einer ähnlichen Farbe färben. Anschließend die Schanzverkleidung anbringen und mit weißem Leim und Stiften befestigen. Der Nagler ist ein von **OcCre** als Zubehör angebotenes Werkzeug, um die Stifte festzuhalten und gleichzeitig festzunageln. Die Böden der Geschützluken **B18** mit Leim aufkleben.

C- Den Rumpf mit der Oberseite nach unten anbringen und vom Bug in Richtung Heck glattschmiegeln. Die Verstärkungskeile und die Kanten der Spanten glätten, aber dabei nicht die ursprüngliche Form verändern. Am Bug muss der falsche Kiel spitz zulaufen. Beim Glätten des Rumpfs darauf achten, dass beide Seiten symmetrisch zueinander sein müssen. Für den mittleren Rumpfbereich einen Sander mit großer Schleifoberfläche verwenden. Die Oberfläche nach und nach vorsichtig glätten.

Mit der Leiste testen, ob eine gleichmäßige Oberfläche hergestellt wurde. Dazu die Leiste über die Spanten fahren und prüfen, wie sie sich der Form anpasst. Die Leisten **C1** ca. 20 Minuten in Wasser einweichen, damit sie biegsam werden. Anschließend mit einem Tuch trockenreiben und ein Teil davon wie auf der Abbildung gezeigt aufkleben. Vor dem Weitermachen die Abbildungen beachten. Die Leisten an die Spanten kleben und dazwischen mit weißem Leim die Stifte ankleben.

Eine weitere Leiste neben die erste kleben und auf dieselbe Weise bis zum Heck fortfahren. Den ganzen Rumpf auf diese Weise beplanken. Die Teile für die Zwischenräume nach Maß zurechtschneiden.

Die Stiftköpfe glattfeilen, bis sie auf einer Höhe mit den Plankenreihen sind. Anschließend den gesamten Rumpf glatt schmiegeln. Es muss eine glatte und gleichmäßige Oberfläche entstehen. Lose Planke mit Sekundenkleber festkleben. Wenn eine Planke zu tief sitzen sollte, eine weitere Planke darüber kleben und anschließend nachbearbeiten.

Kontaktkleber (Schusterleim) verwenden, um die Beplankung **C2** aufzukleben. Diese zweite Beplankung wird auf die gleiche Weise wie die erste verlegt. Die Zwischenräume mit Schlusskeilen abschließen und die Leisten fest andrücken, damit sie am Rumpf anhaften. Die Planken, die die Öffnungen der Schanzverkleidung verdecken, während des Wegerns nach und nach öffnen. Den ganzen Rumpf vorsichtig glatt schmiegeln, damit er lackiert werden kann.

D- Den Balkon verkleiden und die Seitenteile färben. Den Balkon anfertigen und am Heck des Rumpfs aufkleben und das Äußere mit Leisten verkleiden. Die Winkel färben und befestigen. Die Elemente des Kiels, Vorderstegen und Achterstegen des Rumpfs in Nussbaumholz oder einer ähnlichen Farbe färben. Anschließend die Teile anpassen und aufkleben. Am Steuer gerade Markierungen anbringen und in Sapelly-Farbe färben. Anschließend die Scharniere aufsetzen und mit Stiften befestigen. Steuer und Geländer des Balkons anbringen. Für die Reling die Podestpfosten zurechtschneiden und ankleben, die Handläufe darüber kleben.

E-F- Die Reling des Rumpfs fertigstellen. Die Scheuerleisten, die Abschlussteile des Bugs, die Abschlussteile des Balkons und die übrigen Elemente aus Leisten zurechtschneiden und befestigen. An dieser Stelle kann bereits der Rumpf glattgeschmiegelt werden. Die Holzteile des Schiffmodells können mit Nussbaumholzfarbe gefärbt oder braun lackiert werden. Alle Scheuerleisten, die Geländer und die Abschlussteile von Bug und Heck mit Nussbaumholzfarbe färben. Es wird empfohlen, die Stellen, die nicht gefärbt oder lackiert werden sollen, mit Kreppband abzukleben. Acrylfarbe auf Wasserbasis verwenden. Die Dekorationen ausschneiden und an die auf den Abbildungen gezeigten Stellen aufkleben, ebenfalls die Türen und Fenster aufkleben. Die Dekorationen am Modell direkt anpassen. Kanonen und die übrigen auf den Abbildungen gezeigten Teile aufkleben. Alle Teile aus Holz müssen lackiert werden. Teile wie **F20, F11, F6, F21** und **E24** müssen mithilfe einer Dreiecksfeile zurechtgestutzt werden. Die Wantleisten für die Back werden folgendermaßen gefertigt: Einen Klampbock **G** mit Draht umwickeln, der in die Öse an dem Teil eingeführt wird. Draht festknüpfen, einen Tropfen Kleber auftragen und eines der überstehenden Enden des Drahts abschneiden. Den Klampbock mit dem Draht auf eine der Einkerbungen der Back kleben. Den Draht nach unten festziehen und wie auf der Abbildung gezeigt mit einem Stift am Rumpf befestigen. Abschließend die überstehenden Enden des Drahts bündig zum Stift abschneiden. An der Unterseite der Geschützluken eine Öffnung anbringen, um die Kanonen einzusetzen.

G- Die Ruderbänke am Boot anbringen und mit vier Ösenstiften **B** und Band **G14** auf dem Deck befestigen. Die Ankerteile in der gezeigten Reihenfolge zusammensetzen und festkleben. Arbeiten Sie aus und setzen Sie den Sockel.

BEMASTUNG

Zur Herstellung der Masten müssen zuerst die Stäbe entsprechend der Maße zurecht geschnitten werden, die in der Teileliste angegeben sind oder die direkt anhand der Skizze abgemessen wurde. Die Skizzen sind im Maßstab 1/1 angefertigt.

Alle Masten und Rahen müssen leicht konisch verlaufen und vor dem Einbau entsprechen vorbereitet werden.

Um die Masten in Konusform zu bringen, müssen die Masten (mit einer Feile) zurecht geschliffen werden, und zwar in der Form, dass sie nach oben hin verjüngt werden. Die Stäbe dabei drehen und an allen Seiten gleichmäßig abschleifen, bis sie zu dem auf der Skizze angegebenen Durchmesser passen.

Um die Rahen in Konusform zu bringen, ebenso verfahren, allerdings hier an beiden Enden der Stangen.

Die Stäbe in Abhängigkeit von dem Modell färben oder anmalen.

Um die Masten dieses Schiffsbaumodells richtig vorzubereiten, müssen die folgenden Punkte beachtet werden:

Die Skizzen, detailfotos der Masten, Maße und Materialien der Teileliste, IP-Blätter zur Identifikation der Bauteile.

Die Masten müssen lackiert werden und einige der Einzelteile der Masten müssen angemalt werden. Siehe Fotos mit allgemeiner Ansicht der Masten

Nach Aufstellung und Lackierung der Masten wird die Takelung (Stroppe, Rollenblöcke, Ösen, Blockrollen etc.) an den Masten und dann am Schiff befestigt. Die Masten müssen eingesetzt werden, bis sie an die Einkerbungen des falschen Kiels stoßen.

TAKELUNG

Zur Takelung des Schiffmodells die alphabetische Reihenfolge der Abbildungen befolgen, auf denen die Anbringung der Takelung (Faden, Klampböcke, Blockrollen usw.) erläutert wird. Sie sind in Rot hervorgehoben. Auf der Teileliste sehen Sie, welche Materialien zum Bau des Modells notwendig sind.

Zur künstlichen Alterung der Segel die Stoffstücke in Tee legen (nicht kochen) und trocknen lassen, bis die Stoffe faltig werden. Die Segel ohne vorheriges Bügeln anbringen, damit sie Volumen haben.

A- Inserire e incollare i pezzi indicati nelle figure, seguendo l'ordine alfanumerico. Prima d'incollare le coste, occorre verificare che coincidano in maniera corretta nella loro posizione incastrandosi nelle corrispondenti sedi della falsa chiglia. È importante che le coste siano completamente perpendicolari alla falsa chiglia affinché in seguito si possano montare bene i ponti. Per realizzare questa operazione utilizzare della colla bianca (colla da falegname) come adesivo.

Tracciare una linea longitudinale che divida il ponte **A19** in due metà simmetriche. Iniziare a rivestire, incollando la prima striscia lungo la linea della matita. Come adesivo, utilizzare una colla a contatto (colla da calzolaio).

Con il manico di legno di un utensile, far aderire bene la striscia al ponte affinché rimanga ben incollata. Collocare il ponte al rovescio e ritagliare le parti delle strisce che fuoriescono. Quindi, tracciare una linea e marcare dei puntini per simulare la chiodatura.

B- Già rivestito, sulla struttura dello scafo. È importante che il ponte appoggi in maniera corretta sulle coste. Per realizzare questa operazione, utilizzare una colla rapida. Continuare a rivestire e collocare i ponti e le paratie indicati nelle immagini. Verniciare la parte interna delle murate con vernice ad acqua di color noce o simile, quindi collocarle e fissarle con colla bianca e chiodini. L'inchiodatrice è un utensile **OcCre (opzionale)**, che si utilizza per sostenere e inchiodare i chiodini allo stesso tempo. Incollare i fondi delle feritoie **B18** con colla.

C- Collocare lo scafo capovolto e iniziare a scartavetrare iniziando dalla prua e avanzando verso poppa. Si devono sbavare i tasselli di rinforzo e gli angoli delle coste ma senza deformarne la forma originale. Nella zona della prua, la falsa chiglia deve essere completamente affilata. La scartavetratura dello scafo deve essere simmetrica, ossia il lato destro deve essere uguale a quello sinistro. Per la zona centrale dello scafo, utilizzare una carta vetrata di superficie ampia. La scartavetratura deve essere progressiva e delicata.

Verificare, con un listone, che la scartavetratura sia corretta: basta far scorrere il listone sulle coste per vedere come si adegua alla loro forma. Prendere i listoni **C1** ed immergerli nell'acqua per 20 minuti circa. In questo modo, recuperano la loro flessibilità. Quindi asciugarli con un panno e incollarne uno così come indicato nell'immagine. Osservare le immagini seguenti prima di procedere. I listoni devono essere incollati alle coste e tra loro con colla bianca e devono essere fissati con i chiodini.

Incollare un altro listone a seguito del primo, che arrivi fino alla poppa. Continuare lo stesso procedimento per rivestire tutto lo scafo. I pezzi dovranno essere tagliati a misura e adattati per essere incastrati negli spazi vuoti.

Limare le testine dei chiodini fino a che non rimangano livellate con il rivestimento. Quindi, scartavetrare tutto lo scafo, che deve essere ben liscio e senza dislivelli. Se in qualche punto è rimasto qualche parte staccata, si può applicare una colla rapida. Se invece è rimasta qualche parte affossata, occorre incollarne sopra un'altra e poi toglierla.

Utilizzando come adesivo una colla a contatto (colla da calzolaio), collocare il rivestimento **C2**. Questo secondo rivestimento si colloca nello stesso modo del primo. Bisogna chiudere i fori con dei cunei e sfregare le lastre con forza affinché possano aderire bene allo scafo. A misura che si avanza con il rivestimento, aprire i fori che le murate prevedono in origine. Scartavetrare con delicatezza tutto lo scafo per prepararlo per la smaltatura.

D- Rivestire il balcone e verniciare le parti laterali dello stesso. Costruire ed incollare il balcone sulla poppa dello scafo e rivestirne la parte esterna con le lastre. Verniciare le squadre e fissarle. Verniciare i pezzi che compongono la chiglia, la ruota di prua e quella di poppa dello scafo, utilizzando un colore noce. Poi unire e incollare i pezzi. Segnare delle linee sul timone e verniciarlo in color sapelli. Quindi unire e fissare le cerniere con dei chiodini. Collocare il timone e i corrimano del balcone. Per realizzare le ringhiere dello scafo, tagliare su misura e incollare i pilastri e sopra di essi incollare i corrimano.

E-F- Completare le ringhiere dello scafo. Tagliare su misura e fissare i listoni dello scafo, i coronamenti di prua e i coronamenti del balcone e gli altri pezzi con le aste. Arrivati a questo punto si può già procedere a scartavetrare tutto lo scafo. Per ottenere i colori di finitura del vascello si possono verniciare i legni con colori noce o con un colore marrone. verniciare tutti i listoni, le ringhiere e i coronamenti di prua e di poppa con vernice di colore noce. È consigliabile utilizzare un nastro da pittore per isolare le zone che non devono essere verniciate. Utilizzare delle vernici acriliche ad acqua. Ritagliare e incollare le decorazioni nelle zone indicate nelle immagini, nonché nelle porte e le finestre. Le decorazioni devono essere perfezionate sul modellino. Fissare i cannoni e gli altri pezzi indicati nelle immagini. Tutti i pezzi di legno di cui è dotato il vascello dovranno essere smaltati. I pezzi come **F20, F11, F6, F21 e F24** dovranno essere elaborati con una lima. Per creare le lande delle sartie delle tavole di guarnizione bisogna procedere nella seguente maniera: in primo luogo passare un pezzo di filo intorno alla bigotta **G**, inserendolo nella guida del pezzo; annodare il filo, applicare un punto di colla e tagliare uno dei capi del filo. Incollare la bigotta con il filo in una delle scanalature della tavola di guarnizione. Tendere il filo verso il basso e fissarlo con un chiodino al listone indicato nell'immagine. Infine, tagliare il capo del filo all'altezza della punta. Realizzare un foro sul fondo di ogni feritoia per inserire i cannoni a spiga.

G- Collocare i basamenti al vascello e fissarli al ponte con quattro golfare **B** e La legatura **G14**. Elaborare e fissare i pezzi dell'ancora seguendo l'ordine alfanumerico. Elaborare e fissare la pedana.

ALBERATURA

Per realizzare l'alberatura, il primo passo da seguire sarà quello di tagliare le aste secondo le misure indicate nell'elenco dei pezzi, oppure prenderle direttamente dalle planimetrie che sono stampate in scala 1/1.

Tutti gli alberi e i pennoni hanno una certa conicità che si dovrà ottenere.

Per ottenere la conicità degli alberi, occorre scartavetrare le aste (con una smerigliatrice), aumentando l'azione della stessa a misura che ci si avvicina all'estremità dove si deve diminuire il diametro. Far girare l'asta affinché la smerigliatura sia uguale su tutto il contorno, fino ad arrivare al diametro indicato nella planimetria.

Per ottenere la conicità dei pennoni, realizzare le stesse operazioni, ma in questo caso su entrambe le estremità dell'asta. Si dovranno verniciare o tingere le aste in funzione del modello che si stia realizzando.

Per realizzare gli alberi di questo modello in maniera corretta si dovranno utilizzare:

Le planimetrie; le foto dettagliate degli alberi; le misure e la descrizione dei materiali nell'elenco dei pezzi; le pagine "IP" con l'identificazione dei pezzi.

Gli alberi devono essere smaltati ed alcuni dei pezzi che li compongono devono essere verniciati. Vedi le foto generali dettagliate degli alberi.

Una volta montati e smaltati, devono essere collocati gli attrezzi (stroppi, quarnali, golfare, bozzelli, ecc.) e fissati al vascello. Gli alberi devono essere introdotti fino in fondo negli appositi incastri della falsa chiglia.

SARTIAME

Per elaborare la sartia di questo vascello occorre seguire l'ordine alfabetico delle figure stampate delle planimetrie, che indicano l'ordine di collocazione delle cime, delle bigotte, dei bozzelli, delle vele, ecc., risaltati in colore rosso. L'elenco dei pezzi serve ad orientare in merito al tipo di materiali ed alle misure da utilizzare.

Per simulare l'invecchiamento delle vele, queste possono essere bagnate con tè, senza farle bollire, e poi lasciarle asciugare mantenendole ben arrugate. Poi si collocano senza stirarle, affinché mantengano corpo.

УКАЗАНИЯ ПО МОНТАЖУ «ГОЛДЕН ХИНД»

A- Следуя указанному буквами и цифрами порядку вставьте и приклейте детали, указанные на рисунках. Перед тем как нанести клей на шпангоуты, проверьте правильность их пригонки к соответствующим пазам фальшкиля. Очень важно обеспечить полную перпендикулярность шпангоутов к фальшкилю, чтобы впоследствии можно было установить правильно палубы. Для этой операции используйте в качестве клеящего средства белый клей (сапожный клей).

Нанесите продольную линию, разделяющую палубу A19 на две симметричные половины. Начните обшивку, пригоняя первую полосу к нанесенной карандашом линии. Используйте в качестве клеящего вещества контактный клей (сапожный клей).

Деревянной ручкой какого-нибудь инструмента притрите с силой пластины к палубе, чтобы они прилегли плотно. Положите палубу верхом книзу и обрежьте лишние части пластин. Затем прочертите несколько линий и обозначьте точки для забивания гвоздей.

B- Приклейте обшитую палубу A19 к структуре корабля. Важно, чтобы палуба как следует опиралась на шпангоуты. Для этого процесса используйте быстродействующий клей. Продолжайте обшивку и установку палуб и переборок, как показано на рисунках. Окрасьте внутреннюю сторону деталей водяным красителем орехового цвета или аналогичным ему. Затем установите и закрепите фальшборты белым клеем и гвоздями. Гвоздильный молоток является инструментом OsCre (дополнительно), который используется для удержания и одновременно прибавления гвоздей. Приклейте внутреннюю часть амбразур B18 клеем.

C- Положите корпус верхом книзу и начните зачистку, продвигаясь от носа к корме. Вам нужно обтесать подпорки усиления и выступы шпангоутов, не нарушая при этом их изначальную форму. В носовой части фальшкиль должен быть полностью заточен. Результат зачистки должен быть симметричным, то есть, правая боковина должна быть равна левой. Для центральной зоны корпуса используйте шлифовальный брусок с большей поверхностью. Зачистка должна производиться поступательно и без нажима.

При помощи планки проверьте правильность шлифовки. Для этого вам нужно провести планкой по шпангоутам, убеждаясь, что они соответствуют его форме. Возьмите планки C1 и погрузите их в воду примерно на двадцать минут. После этой операции они снова будут гибкими. Затем просушите их тканью и приклейте одну из них плотно, как показано на рисунке. Перед исполнением ознакомьтесь со следующими изображениями. Вам нужно приклеить планки к шпангоутам и друг к другу при помощи белого клея и закрепить их гвоздями. Приклейте следующую планку, следуя за первой, до самой кормы. Повторяйте те же действия для обшивки всего корпуса. Вам нужно вырезать по размеру и пригнать детали, чтобы они правильно входили в отверстия.

Зачистите головки гвоздей, чтобы они были вровень с обшивкой. Затем отшлифуйте весь корпус. Он должен быть гладким, без неровностей. Если в каком-нибудь месте осталась отошедшая планка, вы можете нанести клей быстрого высыхания. Если какая-либо планка оказалась ниже общего уровня, наклейте сверху другую, а затем затешите ее.

Используя в качестве клеящего средства контактный клей (сапожный клей), установите обшивку D1. Эта вторая обшивка устанавливается таким же способом, как и первая. Вам нужно закрывать полости клиньями и с усилием притирать пластины, чтобы они были вплотную к корпусу. По мере выполнения обшивки открывайте отверстия, изначально имеющиеся в фальшборте. Аккуратно отшлифуйте весь корпус, чтобы подготовить его для нанесения лака.

D- Обшейте балкон и окрасьте его боковые детали. Изготовьте и приклейте балкон на корме корпуса и обшейте его внешнюю сторону листами. Окрасьте кронштейны и закрепите их. Окрасьте детали, составляющие киль, форштевень и ахтерштевень корпуса в ореховый цвет или аналогичный ему. Затем подгоните и приклейте детали. Прочертите несколько линий на штурвале и окрасьте его в ореховый цвет. Затем подгоните и прикрепите шарниры гвоздями. Установите руль и поручень балкона. Для изготовления балюстрад корпуса вырежьте по размеру и приклейте балясины и приклейте сверху поручень.

E-F- Завершите балюстрады корпуса. Вырежьте по размеру, обработайте и укрепите ободки, завершения носа, завершения балкона и остальные детали с планками. После этого можно шлифовать корпус. Для получения цветов отделки корабля можете окрасить деревянные части красителем в ореховый цвет или покрасить их коричневым цветом. Окрасьте все ободки, поручни и завершения носа и кормы красителем орехового цвета. Рекомендуется использовать малярный скотч для отграничивания зон, которые не должны окрашиваться. Пользуйтесь акриловыми красками на воде. Вырежьте и приклейте украшения в зонах, показанных на рисунках, а также двери и иллюминаторы. Украшения требуют пригонки на макете. Закрепите пушки и остальные детали, как показано на рисунках. Все деревянные детали, устанавливаемые на корабле, должны покрываться лаком. Детали F20, F11, F6, F21 и E24 должны обрабатываться с помощью рашпиля. Для изготовления талрепов русленей действуйте следующим образом: сначала обмотайте юферс G куском нити, вставив его в отверстие, имеющееся в детали. Завяжите нить, нанесите каплю клея и обрежьте один из лишних концов нити. Приклейте юферс с нитью в одну из прорезей руслени. Натяните нить вниз и закрепите при помощи гвоздя на корпусе, как показано на рисунке. В завершение обрежьте лишний конец нити вровень с гвоздем. Прodelайте отверстие во углубленной части каждой амбразуры, чтобы вставить пушки.

G- Установите скамьи на корабль и прикрепите их к палубе при помощи четырех рым-болтов B хомута G14. Изготовьте и прикрепите детали якоря, следуя указанному буквами и цифрами порядку. Изготовьте и прикрепите подставку.

МАЧТЫ И РЕИ

Для подготовки мачт в первую очередь нужно нарезать стержни по размерам, указанным в перечне деталей, или взять их непосредственно с чертежей, напечатанных в масштабе 1:1.

Все мачты и реи обладают определенной конусностью, которую им нужно придать.

Для придания мачтам конусности, отшлифуйте стержни (наждачным бруском), увеличивая их стирание к тому концу, где требуется меньший диаметр.

Поворачивайте стержень, чтобы стирание было одинаковым по всему контуру до получения диаметра, указанного на чертеже

Для придания конусности реям выполните те же операции, но в этом случае на обоих концах стержня.

Вам нужно будет придать цвет или покрасить стержни в зависимости от изготавливаемой модели.

Для правильного изготовления мачт этой модели нужно принимать во внимание:

Чертежи

Подробные фотографии мачт

Размеры и описание материалов в перечне деталей

Листы "IP" с идентификацией деталей

Мачты нужно покрыть лаком, а отдельные составляющие их детали должны быть покрашены. Рассмотрите общие фотографии с подробностями мачт.

После того как они смонтированы и покрыты лаком, нужно установить на них оснастку (стропы, блоки, рым-болты, блоки и т.д.) и укрепить их на корабле. Мачты должны вставляться до упора в пазы фальшкиля.

ТАКЕЛАЖ

Для изготовления такелажа данного корабля следуйте в алфавитном порядке фигурам на чертежах, которые указывают порядок установки: канатов, юферсов, блоков, парусов, которые выделены красным цветом. Перечень деталей содержит сведения по виду применяемых материалов и размерам.

Для придания парусам старинного вида можно вымочить их в чайном настое, не кипятя, и высушить их не разглаживая. Они устанавливаются без разглаживания, чтобы они были объемными.











Lista de piezas / Parts List / Liste des pièces / Teilleiste / Elenco delle parti

Nº/No./ N° / Nr. / No	Cantidad / Quantity / Quantité / Menge/ Quantità	Medidas / Measurements / Dimensions /Maße / Misure	Material / Material / Matériau / Material / Materiale
A1	1	Precortado / Precut / Prédécoupé / Vorgeschnitten / Pretagliato	Tablero / Plywood / Planche / Sperrholz / Tavola
A2 - A10	9	Precortado / Precut / Prédécoupé / Vorgeschnitten / Pretagliato	Tablero / Plywood / Planche / Sperrholz / Tavola
A11	1	Precortado / Precut / Prédécoupé / Vorgeschnitten / Pretagliato	Tablero / Plywood / Planche / Sperrholz / Tavola
A12	3	Precortado / Precut / Prédécoupé / Vorgeschnitten / Pretagliato	Tablero / Plywood / Planche / Sperrholz / Tavola
A13	2	Precortado / Precut / Prédécoupé / Vorgeschnitten / Pretagliato	Tablero / Plywood / Planche / Sperrholz / Tavola
A14	3	Precortado / Precut / Prédécoupé / Vorgeschnitten / Pretagliato	Tablero / Plywood / Planche / Sperrholz / Tavola
A15-A16	4	Precortado / Precut / Prédécoupé / Vorgeschnitten / Pretagliato	Tablero / Plywood / Planche / Sperrholz / Tavola
A17	2	Precortado / Precut / Prédécoupé / Vorgeschnitten / Pretagliato	Tablero / Plywood / Planche / Sperrholz / Tavola
A18	1	Precortado / Precut / Prédécoupé / Vorgeschnitten / Pretagliato	Tablero / Plywood / Planche / Sperrholz / Tavola
A19	1	Precortado / Precut / Prédécoupé / Vorgeschnitten / Pretagliato	Tablero / Plywood / Planche / Sperrholz / Tavola
A20	22	0,6x5x190	Sicomoro / Sycamore / Sycomore / Bergahorn / Sicomoro
B1	1	Precortado / Precut / Prédécoupé / Vorgeschnitten / Pretagliato	Tablero / Plywood / Planche / Sperrholz / Tavola
B2	1	Precortado / Precut / Prédécoupé / Vorgeschnitten / Pretagliato	Tablero / Plywood / Planche / Sperrholz / Tavola
B3	1	Precortado / Precut / Prédécoupé / Vorgeschnitten / Pretagliato	Tablero / Plywood / Planche / Sperrholz / Tavola
B4	1	Precortado / Precut / Prédécoupé / Vorgeschnitten / Pretagliato	Tablero / Plywood / Planche / Sperrholz / Tavola
B5	1	Precortado / Precut / Prédécoupé / Vorgeschnitten / Pretagliato	Tablero / Plywood / Planche / Sperrholz / Tavola
B6	22	0,6x5x400	Sicomoro / Sycamore / Sycomore / Bergahorn / Sicomoro
B7	10	0,6x5x400	Sapelly / Sapelli / Sapelli / Sapelly-Holz / Sapelli
B8	1	Precortado / Precut / Prédécoupé / Vorgeschnitten / Pretagliato	Tablero / Plywood / Planche / Sperrholz / Tavola
B9	1	Precortado / Precut / Prédécoupé / Vorgeschnitten / Pretagliato	Tablero / Plywood / Planche / Sperrholz / Tavola
B10	1	Precortado / Precut / Prédécoupé / Vorgeschnitten / Pretagliato	Tablero / Plywood / Planche / Sperrholz / Tavola
B11	1	2x2x80	Nogal africano / African walnut / Noyer africain / Afrikanisches Nußbaumholz / Noce africano
B12	2	Precortado / Precut / Prédécoupé / Vorgeschnitten / Pretagliato	Tablero / Plywood / Planche / Sperrholz / Tavola
B13	2	Precortado / Precut / Prédécoupé / Vorgeschnitten / Pretagliato	Tablero / Plywood / Planche / Sperrholz / Tavola
B14	1	Precortado / Precut / Prédécoupé / Vorgeschnitten / Pretagliato	Tablero / Plywood / Planche / Sperrholz / Tavola
B15	2	Precortado / Precut / Prédécoupé / Vorgeschnitten / Pretagliato	Tablero / Plywood / Planche / Sperrholz / Tavola
B16	1	Precortado / Precut / Prédécoupé / Vorgeschnitten / Pretagliato	Tablero / Plywood / Planche / Sperrholz / Tavola
B17	2	Precortado / Precut / Prédécoupé / Vorgeschnitten / Pretagliato	Tablero / Plywood / Planche / Sperrholz / Tavola
B18	14	Precortado / Precut / Prédécoupé / Vorgeschnitten / Pretagliato	Tablero / Plywood / Planche / Sperrholz / Tavola
C1	70	2x5x400	Tilo / Lime wood / Tilleul / Linde / Tiglio
C2	70	0,6x5x400	Sapelly / Sapelli / Sapelli / Sapelly-Holz / Sapelli
D1	1	Precortado / Precut / Prédécoupé / Vorgeschnitten / Pretagliato	Tablero / Plywood / Planche / Sperrholz / Tavola
D2	20	0,6x5x75	Sicomoro / Sycamore / Sycomore / Bergahorn / Sicomoro
D3	1	Precortado / Precut / Prédécoupé / Vorgeschnitten / Pretagliato	Tablero / Plywood / Planche / Sperrholz / Tavola
D4	2	Precortado / Precut / Prédécoupé / Vorgeschnitten / Pretagliato	Tablero / Plywood / Planche / Sperrholz / Tavola
D5	2	Precortado / Precut / Prédécoupé / Vorgeschnitten / Pretagliato	Tablero / Plywood / Planche / Sperrholz / Tavola
D6	1	Precortado / Precut / Prédécoupé / Vorgeschnitten / Pretagliato	Tablero / Plywood / Planche / Sperrholz / Tavola
D7	1	Precortado / Precut / Prédécoupé / Vorgeschnitten / Pretagliato	Tablero / Plywood / Planche / Sperrholz / Tavola
D8-D11	4	Precortado / Precut / Prédécoupé / Vorgeschnitten / Pretagliato	Tablero / Plywood / Planche / Sperrholz / Tavola
D12	25	0,6x5x95	Sapelly / Sapelli / Sapelli / Sapelly-Holz / Sapelli
D13	4	Precortado / Precut / Prédécoupé / Vorgeschnitten / Pretagliato	Tablero / Plywood / Planche / Sperrholz / Tavola
D14	12	Precortado / Precut / Prédécoupé / Vorgeschnitten / Pretagliato	Tablero / Plywood / Planche / Sperrholz / Tavola
D15	1	2x4x77	Nogal africano / African walnut / Noyer africain / Afrikanisches Nußbaumholz / Noce africano
D16	2	2x4x65	Nogal africano / African walnut / Noyer africain / Afrikanisches Nußbaumholz / Noce africano
D17	2	2x4x12	Nogal africano / African walnut / Noyer africain / Afrikanisches Nußbaumholz / Noce africano
D18	1	Precortado / Precut / Prédécoupé / Vorgeschnitten / Pretagliato	Tablero / Plywood / Planche / Sperrholz / Tavola
D19	8	Preformado / Preformed/ Préformé / Vorgeformt / Preformato	Latón / Brass / Laiton / Messing / Ottone
D20	4	ø1,5x8	Latón / Brass / Laiton / Messing / Ottone
D21	1	Precortado / Precut / Prédécoupé / Vorgeschnitten / Pretagliato	Tablero / Plywood / Planche / Sperrholz / Tavola
D22	2	2x7x130	Nogal africano / African walnut / Noyer africain / Afrikanisches Nußbaumholz / Noce africano
D23	2	2x7x60	Nogal africano / African walnut / Noyer africain / Afrikanisches Nußbaumholz / Noce africano
D24	1	2x7x55	Nogal africano / African walnut / Noyer africain / Afrikanisches Nußbaumholz / Noce africano
D25	18	2x2x12	Nogal africano / African walnut / Noyer africain / Afrikanisches Nußbaumholz / Noce africano
D26	2	2x7x60	Nogal africano / African walnut / Noyer africain / Afrikanisches Nußbaumholz / Noce africano
D27	1	2x7x55	Nogal africano / African walnut / Noyer africain / Afrikanisches Nußbaumholz / Noce africano
D28	6	0,6x5x60	Sapelly / Sapelli / Sapelli / Sapelly-Holz / Sapelli
D29	2	Precortado / Precut / Prédécoupé / Vorgeschnitten / Pretagliato	Tablero / Plywood / Planche / Sperrholz / Tavola
D30-D31	4	2x7x30	Nogal africano / African walnut / Noyer africain / Afrikanisches Nußbaumholz / Noce africano
D32	2	2x7x130	Nogal africano / African walnut / Noyer africain / Afrikanisches Nußbaumholz / Noce africano
D33	2	2x7x20	Tilo / Lime wood / Tilleul / Linde / Tiglio
D34	2	2x7x50	Nogal africano / African walnut / Noyer africain / Afrikanisches Nußbaumholz / Noce africano
D35	16	2x2x10	Nogal africano / African walnut / Noyer africain / Afrikanisches Nußbaumholz / Noce africano
D36	2	2x7x50	Nogal africano / African walnut / Noyer africain / Afrikanisches Nußbaumholz / Noce africano
D37	2	2x7x78	Nogal africano / African walnut / Noyer africain / Afrikanisches Nußbaumholz / Noce africano
D38	1	2x7x35	Nogal africano / African walnut / Noyer africain / Afrikanisches Nußbaumholz / Noce africano
E1	2	2x4x400	Nogal africano / African walnut / Noyer africain / Afrikanisches Nußbaumholz / Noce africano
E2	2	2x4x400	Nogal africano / African walnut / Noyer africain / Afrikanisches Nußbaumholz / Noce africano
E3	2	2x2x400	Nogal africano / African walnut / Noyer africain / Afrikanisches Nußbaumholz / Noce africano
E4	2	2x2x95	Nogal africano / African walnut / Noyer africain / Afrikanisches Nußbaumholz / Noce africano
E5	2	2x2x90	Nogal africano / African walnut / Noyer africain / Afrikanisches Nußbaumholz / Noce africano
E6	16	2x4x15	Nogal africano / African walnut / Noyer africain / Afrikanisches Nußbaumholz / Noce africano
E7	10	2x4x30	Nogal africano / African walnut / Noyer africain / Afrikanisches Nußbaumholz / Noce africano
E8	20	2x4x85	Nogal africano / African walnut / Noyer africain / Afrikanisches Nußbaumholz / Noce africano
E9	64	Preformado / Preformed/ Préformé / Vorgeformt / Preformato	Madera / Wood / Bois / Holz / Legno
E10	4	2x3x29	Nogal africano / African walnut / Noyer africain / Afrikanisches Nußbaumholz / Noce africano
E11	4	2x3x40	Nogal africano / African walnut / Noyer africain / Afrikanisches Nußbaumholz / Noce africano
E12	2	Preformado / Preformed/ Préformé / Vorgeformt / Preformato	Latón / Brass / Laiton / Messing / Ottone
E13	7	Preformado / Preformed/ Préformé / Vorgeformt / Preformato	Latón / Brass / Laiton / Messing / Ottone
E14	1	Preformado / Preformed/ Préformé / Vorgeformt / Preformato	Latón / Brass / Laiton / Messing / Ottone
E15	1	Preformado / Preformed/ Préformé / Vorgeformt / Preformato	'Madera / Wood / Bois / Holz / Legno
E16	1	2x4x60	Nogal africano / African walnut / Noyer africain / Afrikanisches Nußbaumholz / Noce africano
E17	1	Precortado / Precut / Prédécoupé / Vorgeschnitten / Pretagliato	Tablero / Plywood / Planche / Sperrholz / Tavola

Lista de piezas / Parts List / Liste des pièces / Teilleiste / Elenco delle parti

Nº/No./ N° / Nr.	Cantidad / Quantity / Quantité /	Medidas / Measurements / Dimensions /Maße / Misure	Material / Material / Matériau / Material / Materiale
E18	1	2x4x60	Nogal africano / African walnut / Noyer africain / Afrikanisches Nußbaumholz / Noce africano
E19-E20	4	Preformado / Preformed/ Préformé / Vorgeformt / Preformato	Latón / Brass / Laiton / Messing / Ottone
E21	1	Preformado / Preformed/ Préformé / Vorgeformt / Preformato	Madera / Wood / Bois / Holz / Legno
E22-E23	2	Precortado / Precut / Prédécoupé / Vorgeschnitten / Pretagliato	Tablero / Plywood / Planche / Sperrholz / Tavola
E24	1	2x4x28	Nogal africano / African walnut / Noyer africain / Afrikanisches Nußbaumholz / Noce africano
E25	1	2x5x13	Tilo / Lime wood / Tilleul / Linde / Tiglio
E26	1	0,6x5x7	Sicomoro / Sycamore / Sycomore / Bergahorn / Sicomoro
E27	2	4x4x57	Tilo / Lime wood / Tilleul / Linde / Tiglio
E28	4	Precortado / Precut / Prédécoupé / Vorgeschnitten / Pretagliato	Tablero / Plywood / Planche / Sperrholz / Tavola
E28a	2	Precortado / Precut / Prédécoupé / Vorgeschnitten / Pretagliato	Tablero / Plywood / Planche / Sperrholz / Tavola
E28b	4	ø1,5x16	Latón / Brass / Laiton / Messing / Ottone
E28c	8	Precortado / Precut / Prédécoupé / Vorgeschnitten / Pretagliato	Tablero / Plywood / Planche / Sperrholz / Tavola
E29	2	Preformado / Preformed/ Préformé / Vorgeformt / Preformato	Metal / Metal / Metal / Metall / Metallo
F1	1	Precortado / Precut / Prédécoupé / Vorgeschnitten / Pretagliato	Tablero / Plywood / Planche / Sperrholz / Tavola
F2	2	Precortado / Precut / Prédécoupé / Vorgeschnitten / Pretagliato	Tablero / Plywood / Planche / Sperrholz / Tavola
F3	1	Precortado / Precut / Prédécoupé / Vorgeschnitten / Pretagliato	Tablero / Plywood / Planche / Sperrholz / Tavola
F4	20	0,6x5x10	Sapelly / Sapelli / Sapelli / Sapelly-Holz / Sapelli
F5	5	2x4x20	Nogal africano / African walnut / Noyer africain / Afrikanisches Nußbaumholz / Noce africano
F6	2	2x4x20	Nogal africano / African walnut / Noyer africain / Afrikanisches Nußbaumholz / Noce africano
F7	2	Preformado / Preformed/ Préformé / Vorgeformt / Preformato	Latón / Brass / Laiton / Messing / Ottone
F8	1	Preformado / Preformed/ Préformé / Vorgeformt / Preformato	Madera / Wood / Bois / Holz / Legno
F9	4	Precortado / Precut / Prédécoupé / Vorgeschnitten / Pretagliato	Tablero / Plywood / Planche / Sperrholz / Tavola
F9a	2	Precortado / Precut / Prédécoupé / Vorgeschnitten / Pretagliato	Tablero / Plywood / Planche / Sperrholz / Tavola
F9b	4	ø1,5x16	Latón / Brass / Laiton / Messing / Ottone
F9c	8	Precortado / Precut / Prédécoupé / Vorgeschnitten / Pretagliato	Tablero / Plywood / Planche / Sperrholz / Tavola
F10	2	Preformado / Preformed/ Préformé / Vorgeformt / Preformato	Metal / Metal / Metal / Metall / Metallo
F11	2	2x4x30	Nogal africano / African walnut / Noyer africain / Afrikanisches Nußbaumholz / Noce africano
F12	64	Preformado / Preformed/ Préformé / Vorgeformt / Preformato	Madera / Wood / Bois / Holz / Legno
F13	4	2x3x27	Nogal africano / African walnut / Noyer africain / Afrikanisches Nußbaumholz / Noce africano
F14	4	2x3x15	Nogal africano / African walnut / Noyer africain / Afrikanisches Nußbaumholz / Noce africano
F15	1	2x4x55	Nogal africano / African walnut / Noyer africain / Afrikanisches Nußbaumholz / Noce africano
F16	1	Precortado / Precut / Prédécoupé / Vorgeschnitten / Pretagliato	Tablero / Plywood / Planche / Sperrholz / Tavola
F17	1	2x4x55	Nogal africano / African walnut / Noyer africain / Afrikanisches Nußbaumholz / Noce africano
F18	2	Preformado / Preformed/ Préformé / Vorgeformt / Preformato	Latón / Brass / Laiton / Messing / Ottone
F19	6	Preformado / Preformed/ Préformé / Vorgeformt / Preformato	Latón / Brass / Laiton / Messing / Ottone
F20	2	4x4x18	Nogal africano / African walnut / Noyer africain / Afrikanisches Nußbaumholz / Noce africano
F21	1	2x4x38	Nogal africano / African walnut / Noyer africain / Afrikanisches Nußbaumholz / Noce africano
F22-F23	18	Preformado / Preformed/ Préformé / Vorgeformt / Preformato	Latón / Brass / Laiton / Messing / Ottone
F24	10	Preformado / Preformed/ Préformé / Vorgeformt / Preformato	Latón / Brass / Laiton / Messing / Ottone
F25	6	Preformado / Preformed/ Préformé / Vorgeformt / Preformato	Latón / Brass / Laiton / Messing / Ottone
F26	3	Preformado / Preformed/ Préformé / Vorgeformt / Preformato	Latón / Brass / Laiton / Messing / Ottone
F27	2	Precortado / Precut / Prédécoupé / Vorgeschnitten / Pretagliato	Tablero / Plywood / Planche / Sperrholz / Tavola
F28-F29	3	Preformado / Preformed/ Préformé / Vorgeformt / Preformato	Latón / Brass / Laiton / Messing / Ottone
F30	1	Preformado / Preformed/ Préformé / Vorgeformt / Preformato	Papel / Paper / Papier / Papier / Carta
F31	2	1x80	Latón / Brass / Laiton / Messing / Ottone
F32	16	Precortado / Precut / Prédécoupé / Vorgeschnitten / Pretagliato	Tablero / Plywood / Planche / Sperrholz / Tavola
F33	32	Preformado / Preformed/ Préformé / Vorgeformt / Preformato	Latón / Brass / Laiton / Messing / Ottone
F34	14	Preformado / Preformed/ Préformé / Vorgeformt / Preformato	Metal / Metal / Metal / Metall / Metallo
F35	1	Preformado / Preformed/ Préformé / Vorgeformt / Preformato	Metal / Metal / Metal / Metall / Metallo
F36	2	Precortado / Precut / Prédécoupé / Vorgeschnitten / Pretagliato	Tablero / Plywood / Planche / Sperrholz / Tavola
F37	2	Precortado / Precut / Prédécoupé / Vorgeschnitten / Pretagliato	Tablero / Plywood / Planche / Sperrholz / Tavola
F38	2	Precortado / Precut / Prédécoupé / Vorgeschnitten / Pretagliato	Tablero / Plywood / Planche / Sperrholz / Tavola
F39	32	ø0,50x100	Hilo marrón / Brown thread / Fil brun /braunes Baumwollfaden / Filo marrone
F40	4	2x2x14	Nogal africano / African walnut / Noyer africain / Afrikanisches Nußbaumholz / Noce africano
F41	2	Precortado / Precut / Prédécoupé / Vorgeschnitten / Pretagliato	Tablero / Plywood / Planche / Sperrholz / Tavola
F42	1	2x2x15	Nogal africano / African walnut / Noyer africain / Afrikanisches Nußbaumholz / Noce africano
F43	1	2x3x10	Nogal africano / African walnut / Noyer africain / Afrikanisches Nußbaumholz / Noce africano
F44	2	Preformado / Preformed/ Préformé / Vorgeformt / Preformato	Metal / Metal / Metal / Metall / Metallo
G1	1	Preformado / Preformed/ Préformé / Vorgeformt / Preformato	Metal / Metal / Metal / Metall / Metallo
G2	1	ø1x35	Latón / Brass / Laiton / Messing / Ottone
G3	2	Precortado / Precut / Prédécoupé / Vorgeschnitten / Pretagliato	Tablero / Plywood / Planche / Sperrholz / Tavola
G4	2	Preformado / Preformed/ Préformé / Vorgeformt / Preformato	Metal / Metal / Metal / Metall / Metallo
G5	2	Preformado / Preformed/ Préformé / Vorgeformt / Preformato	Metal / Metal / Metal / Metall / Metallo
G6	2	ø6	Latón / Brass / Laiton / Messing / Ottone
G7	2	ø1,5x150	Hilo crudo / Raw thread / Fil brut / Rohes Baumwollfaden / Filo crudo
G8	2	ø0,15x100	Hilo crudo / Raw thread / Fil brut / Rohes Baumwollfaden / Filo crudo
G9	2	ø0,15x100	Hilo crudo / Raw thread / Fil brut / Rohes Baumwollfaden / Filo crudo
G10	2	ø0,15x150	Hilo crudo / Raw thread / Fil brut / Rohes Baumwollfaden / Filo crudo
G11	2	ø0,15x80	Hilo crudo / Raw thread / Fil brut / Rohes Baumwollfaden / Filo crudo
G12	1	Preformado / Preformed/ Préformé / Vorgeformt / Preformato	Metal / Metal / Metal / Metall / Metallo
G13	4	1x3x15	Tilo / Lime wood / Tilleul / Linde / Tiglio
G14	2	ø0,50x200	Hilo marrón / Brown thread / Fil brun /braunes Baumwollfaden / Filo marrone
X-Y	2	Precortado / Precut / Prédécoupé / Vorgeschnitten / Pretagliato	Tablero / Plywood / Planche / Sperrholz / Tavola
Z	2	Precortado / Precut / Prédécoupé / Vorgeschnitten / Pretagliato	Tablero / Plywood / Planche / Sperrholz / Tavola

Lista de piezas / Parts List / Liste des pièces / Teileliste / Elenco delle parti

Nº/No./ N° / Nr. / No	Descripción / Description / Description / Beschreibung / Descrizione	Cantidad / Quantity / Quantité / Menge/ Quantità	Medidas / Measurements / Dimensions / Maße / Misure	Material / Material / Matériau / Material / Materiale
A		600	10	Metal / Metal / Metal / Metall / Metallo
B		55	10	Latón / Brass / Laiton / Messing / Ottone
C		85	ø0,15x100	Hilo crudo / Raw thread / Fil brut / Rohes Baumwollfaden / Filo crudo
D		85	4	Composite / Composite / Composite / Composite / Composite
E		38	4	Composite / Composite / Composite / Composite / Composite
F		2	7	Madera / Wood / Bois / Holz / Legno
G		67	ø5	Composite / Composite / Composite / Composite / Composite
H		27	ø4	Composite / Composite / Composite / Composite / Composite
I		5	3	Latón / Brass / Laiton / Messing / Ottone
J		40	10	Composite / Composite / Composite / Composite / Composite

Golden Hind

Ref.12003

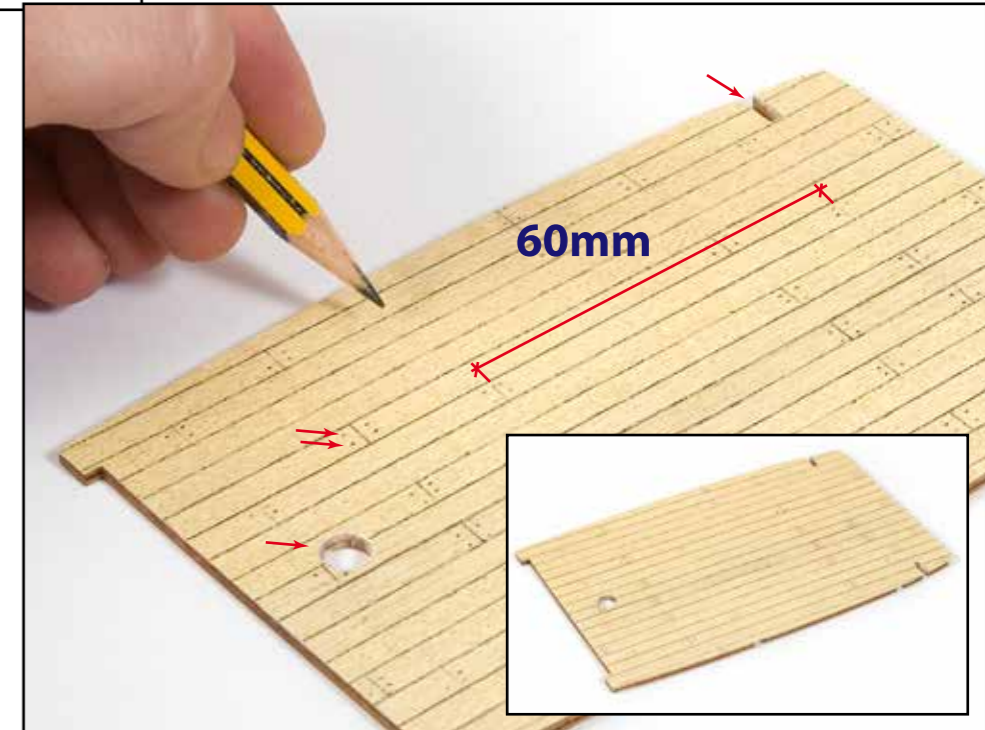
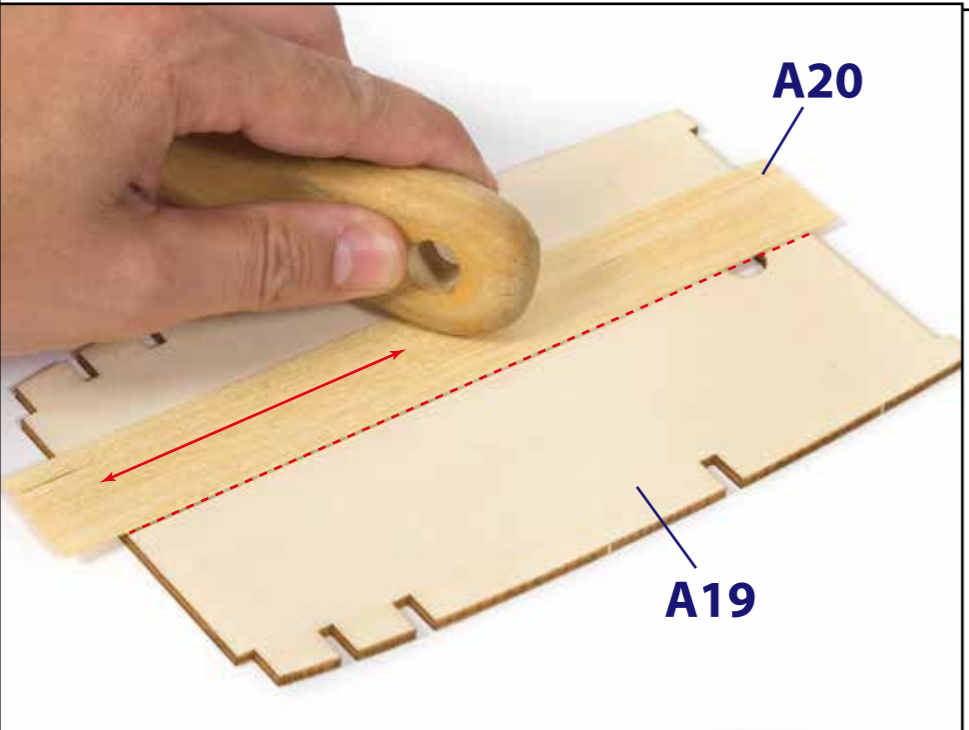
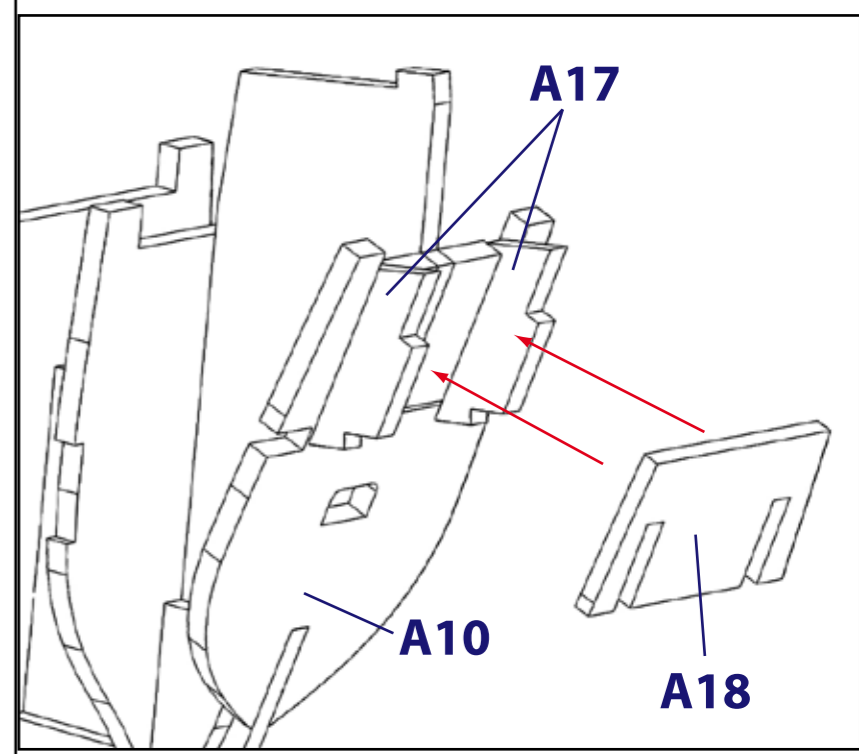
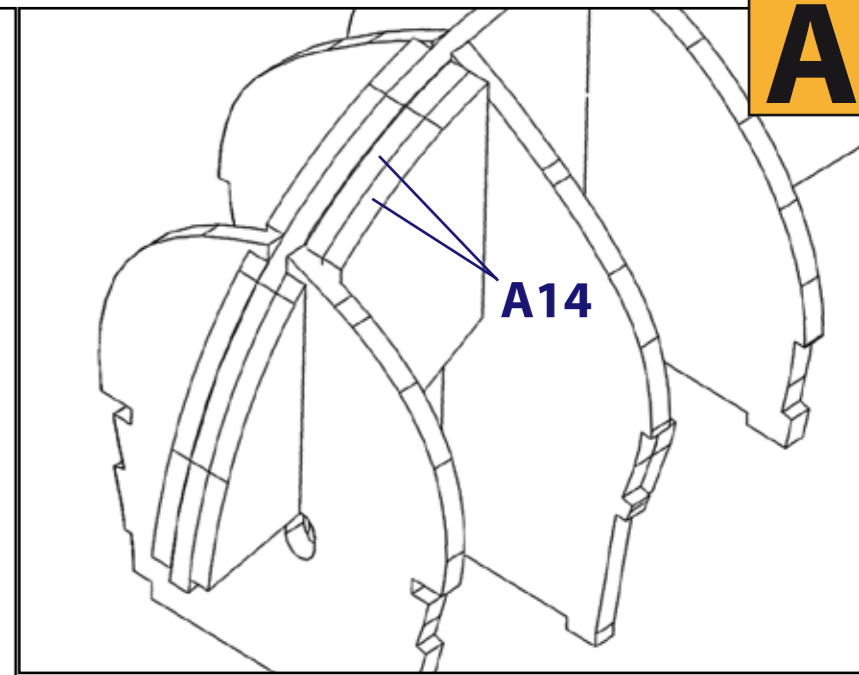
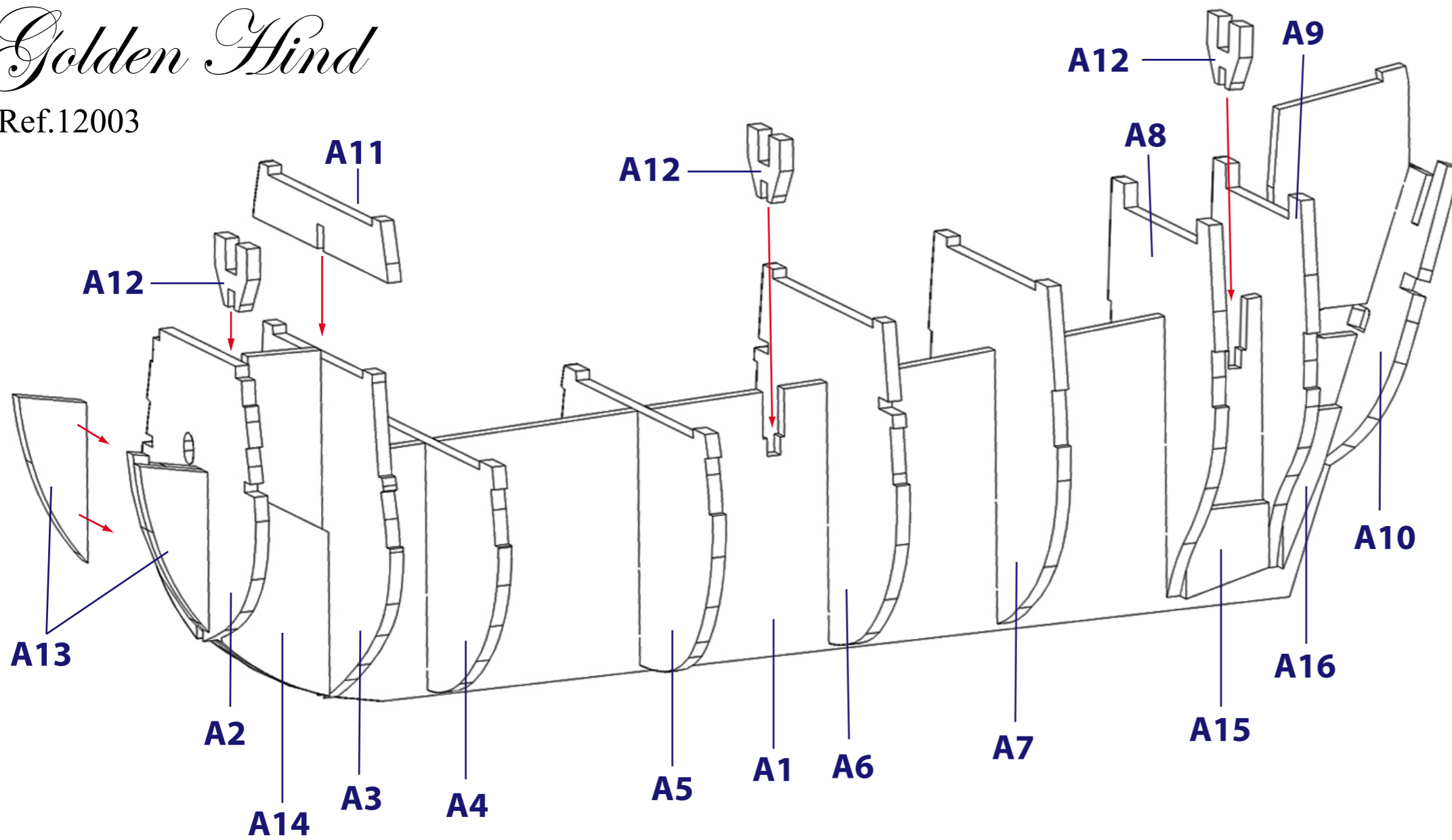

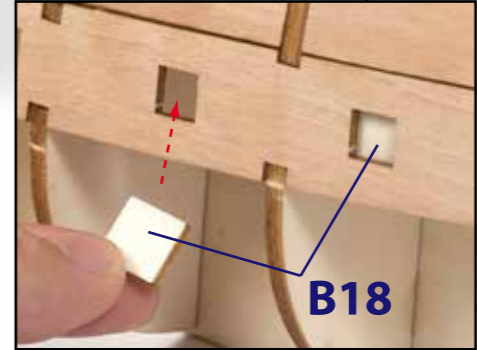
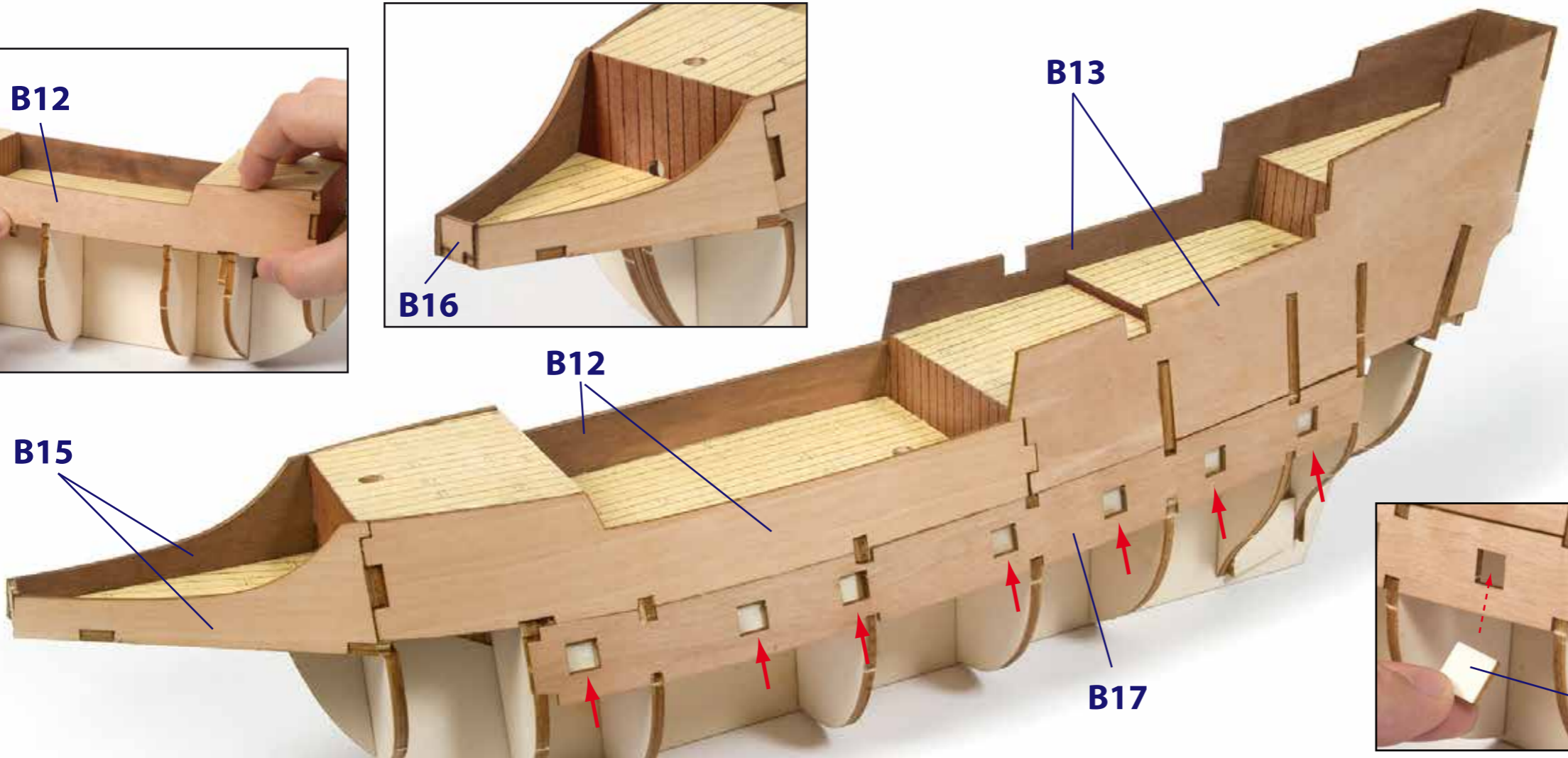
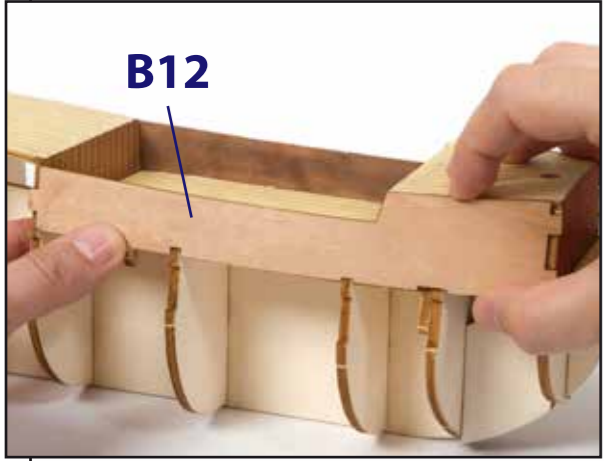
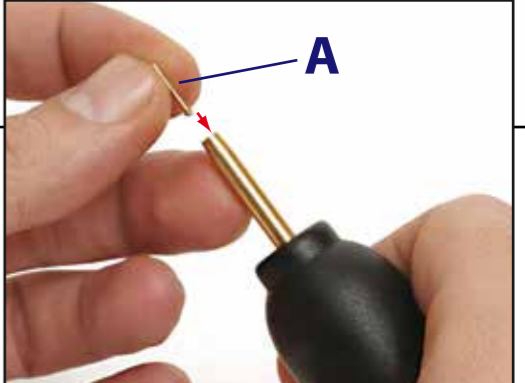
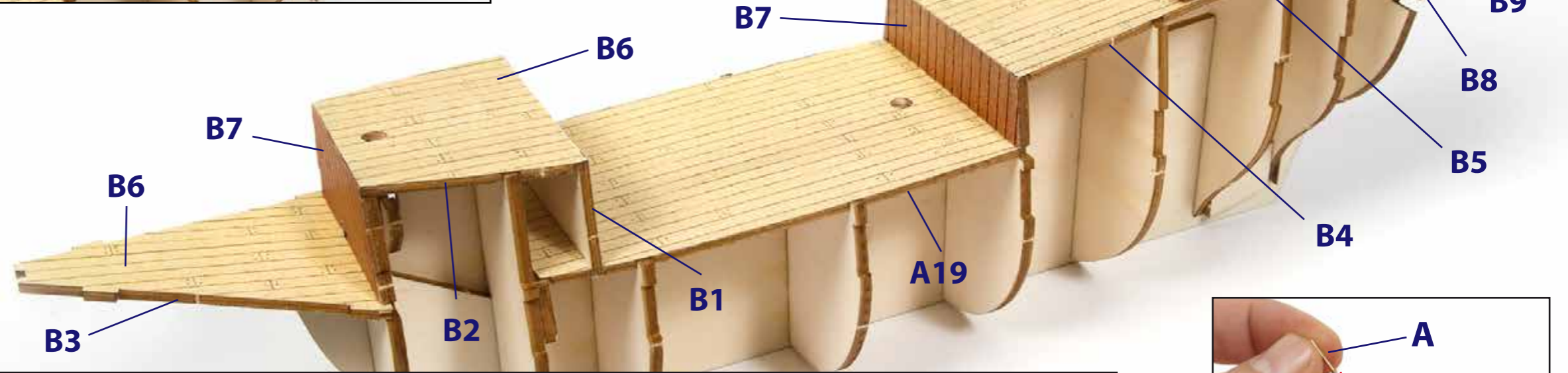
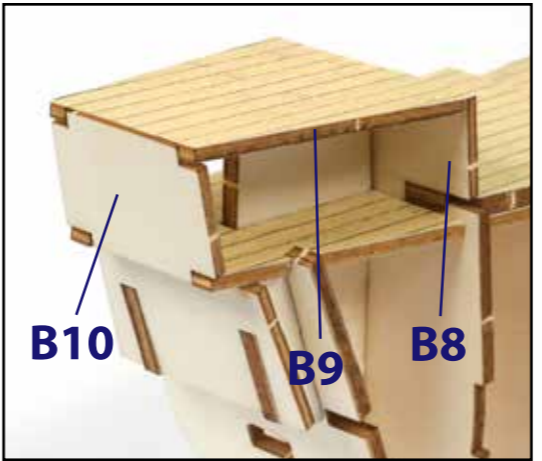
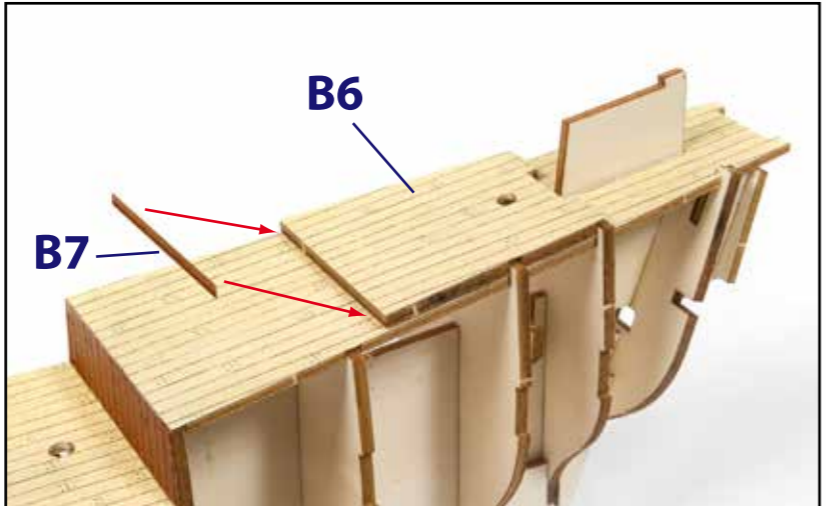
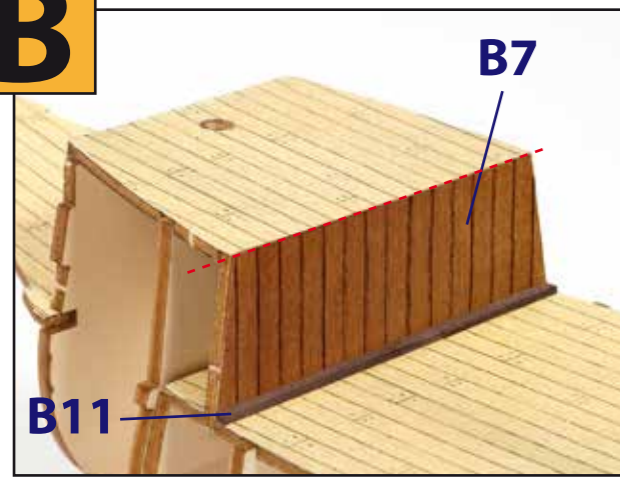
B

C

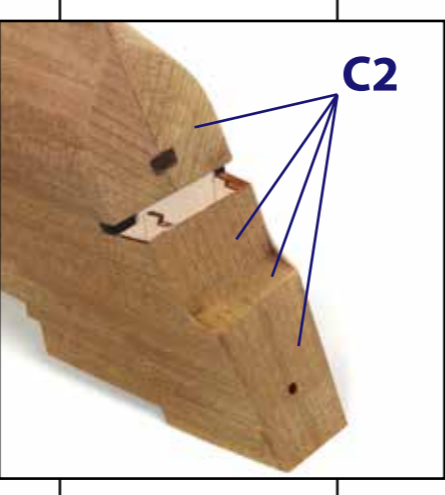
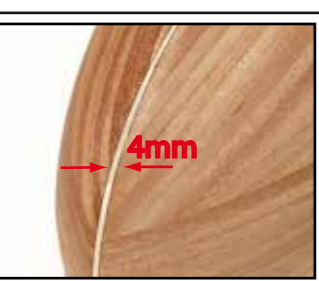
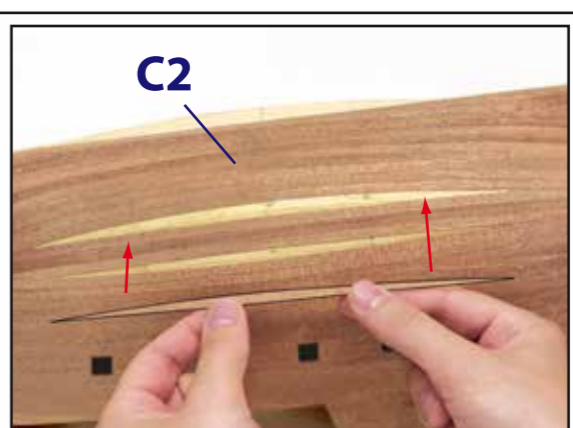
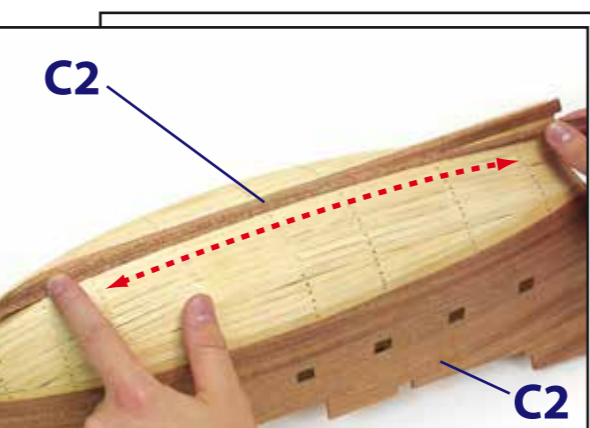
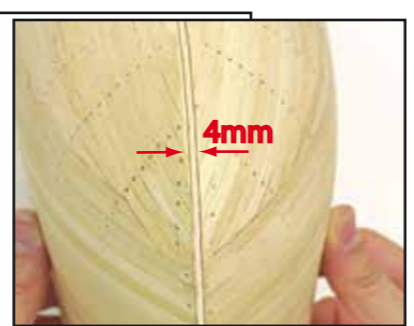
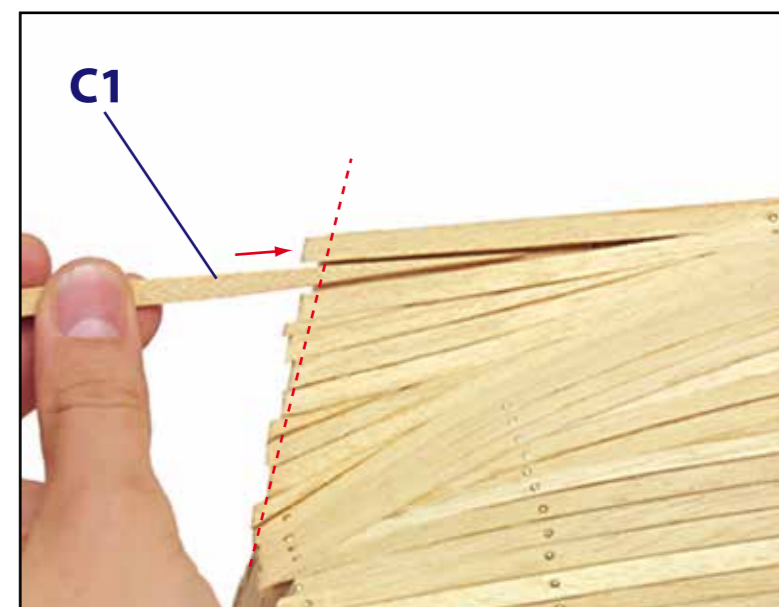
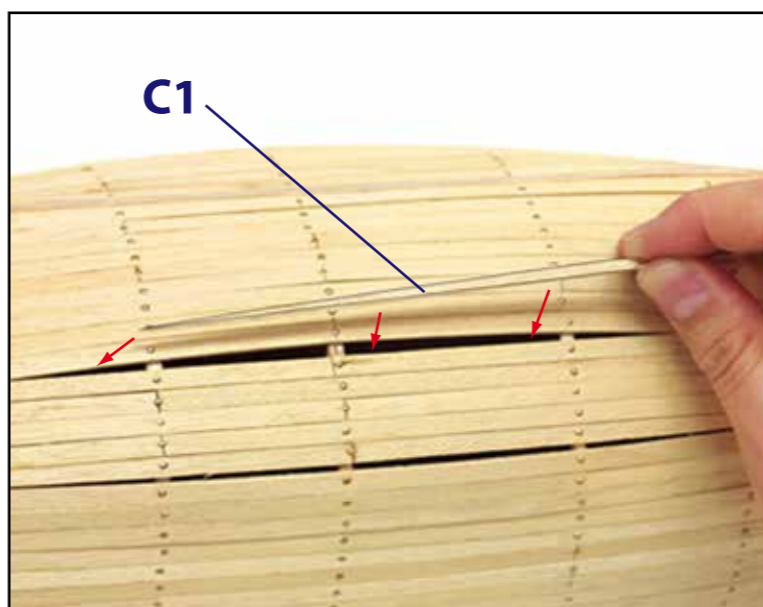
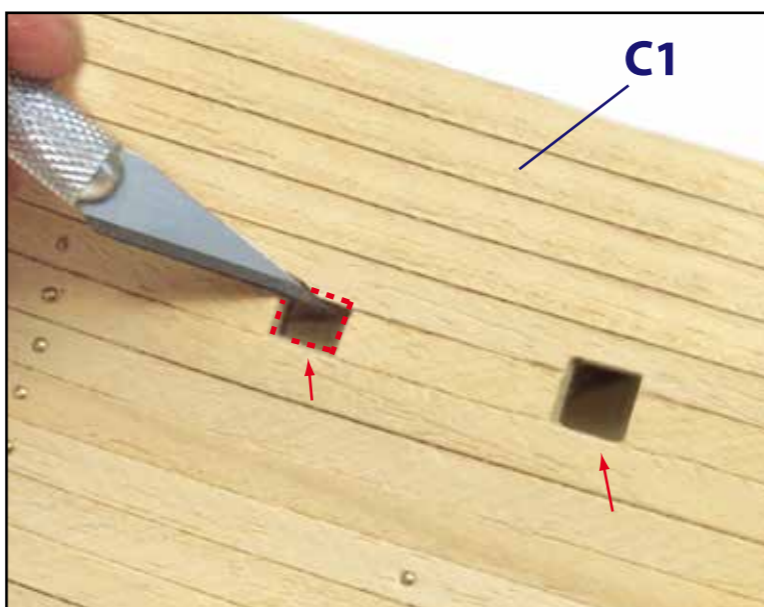
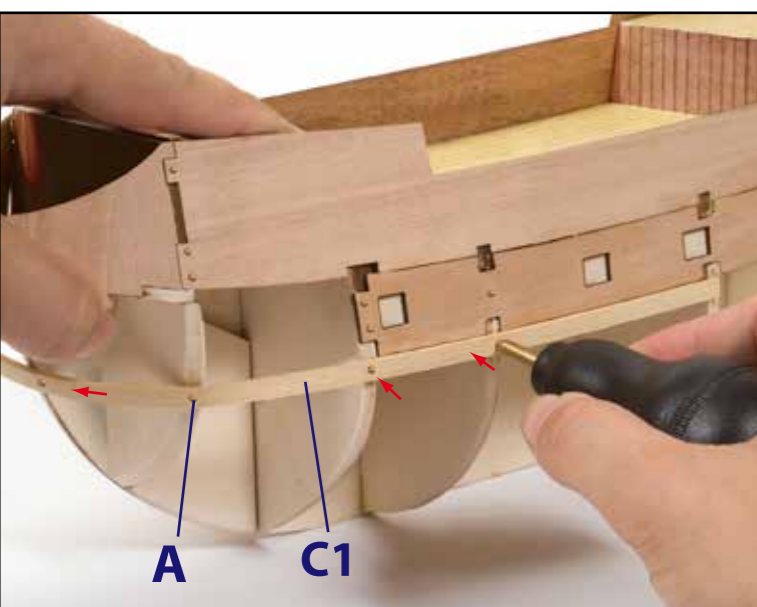
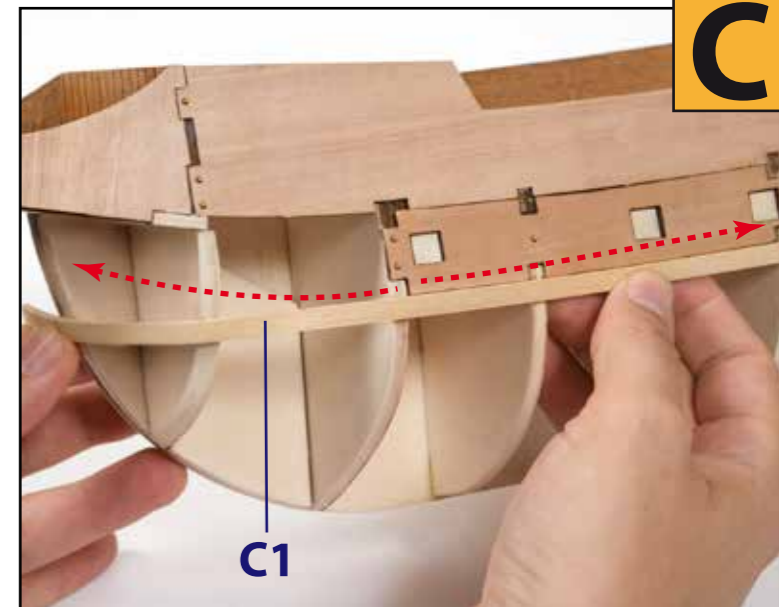
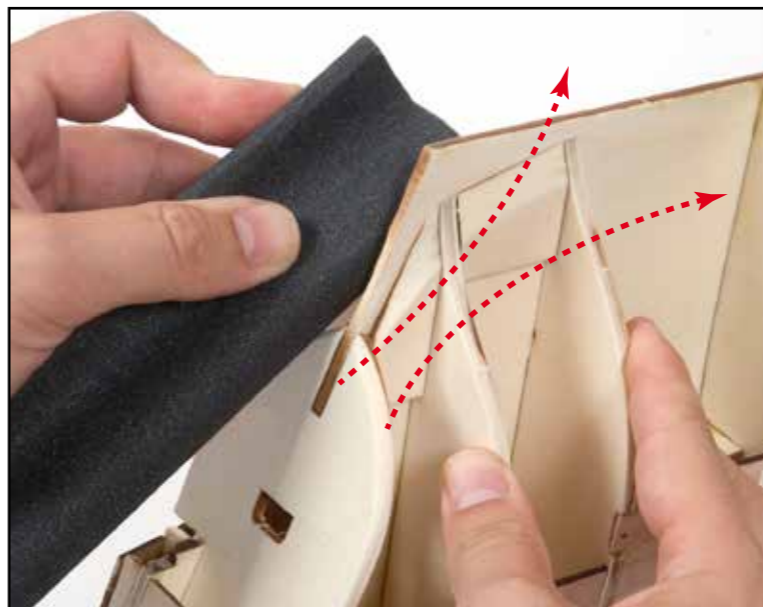
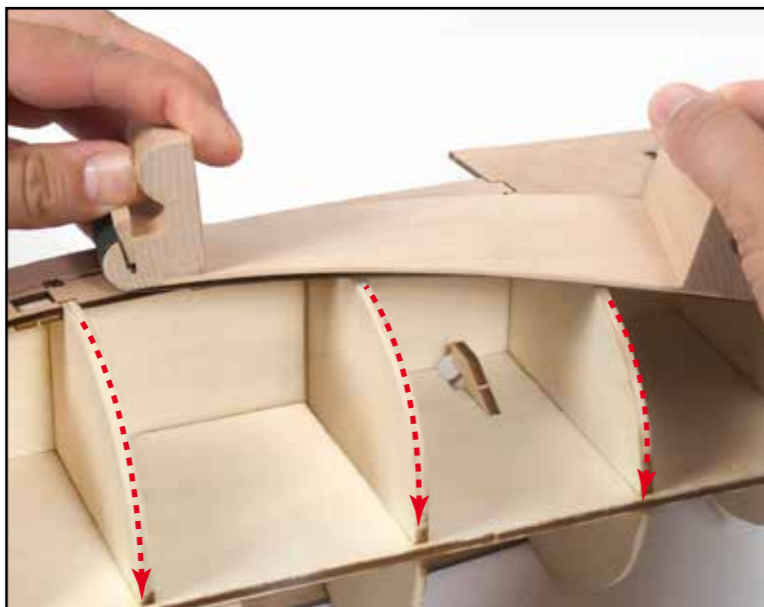
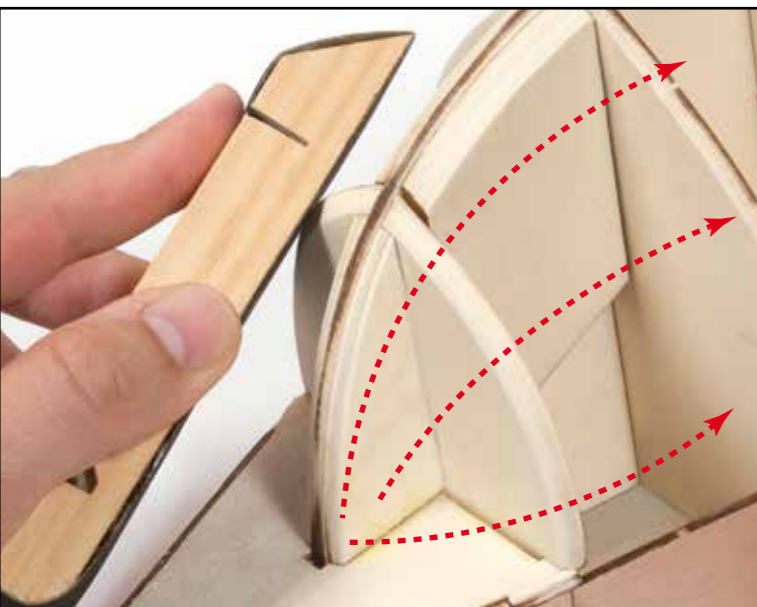

D

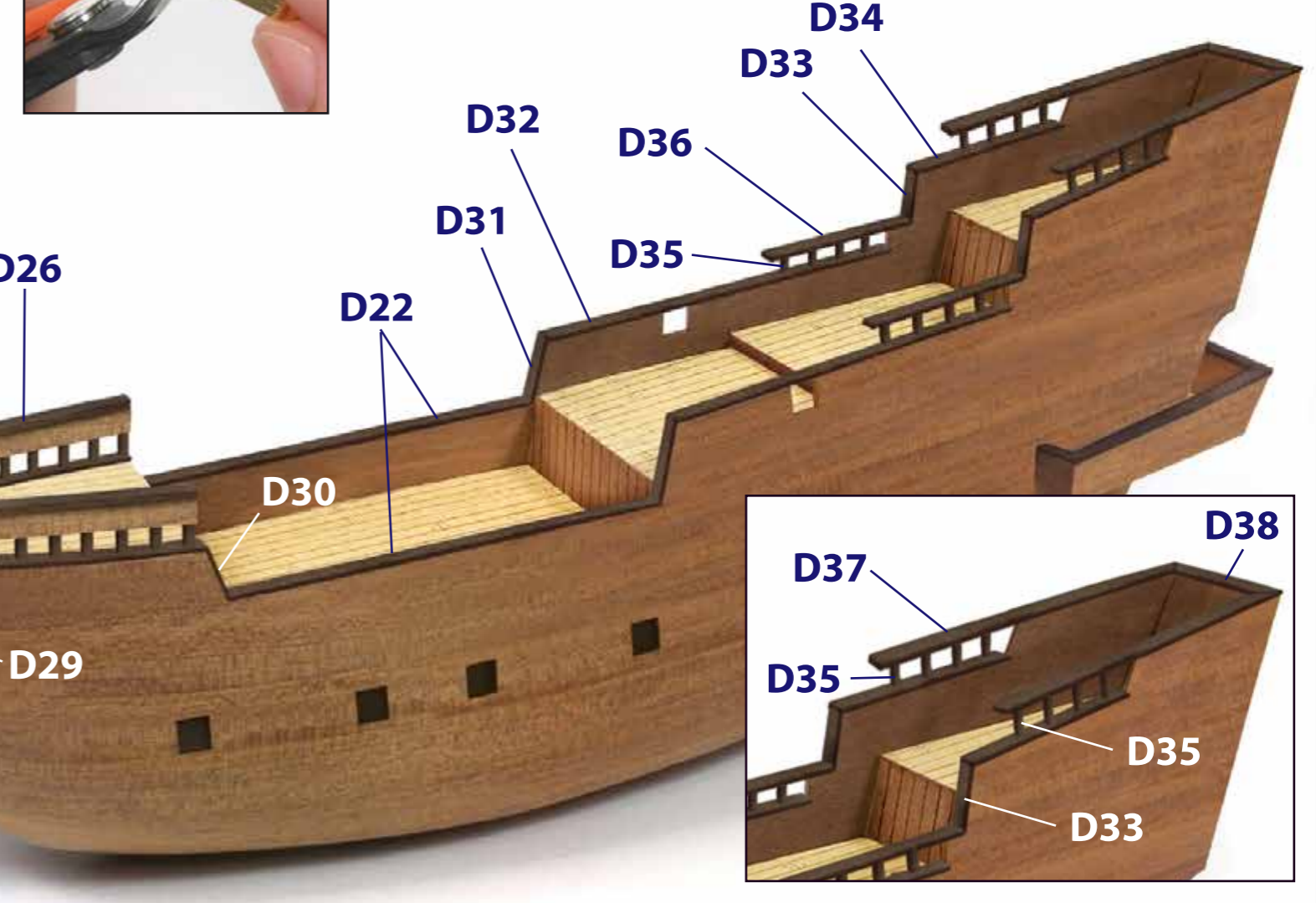
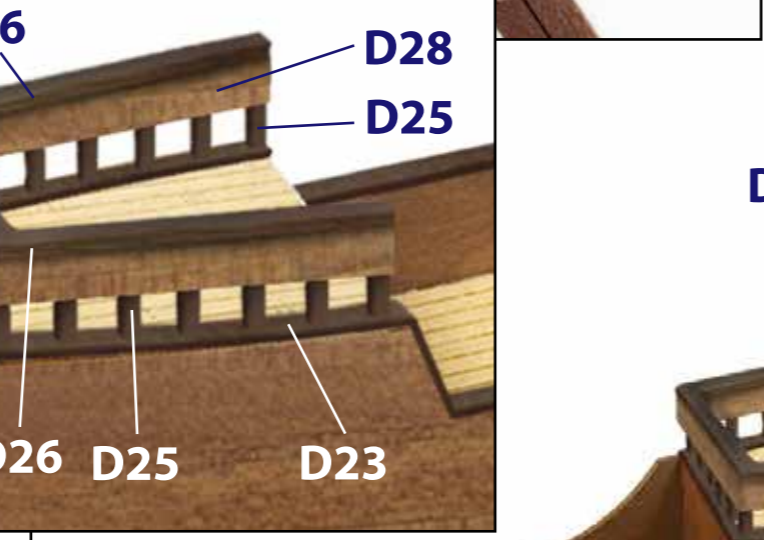
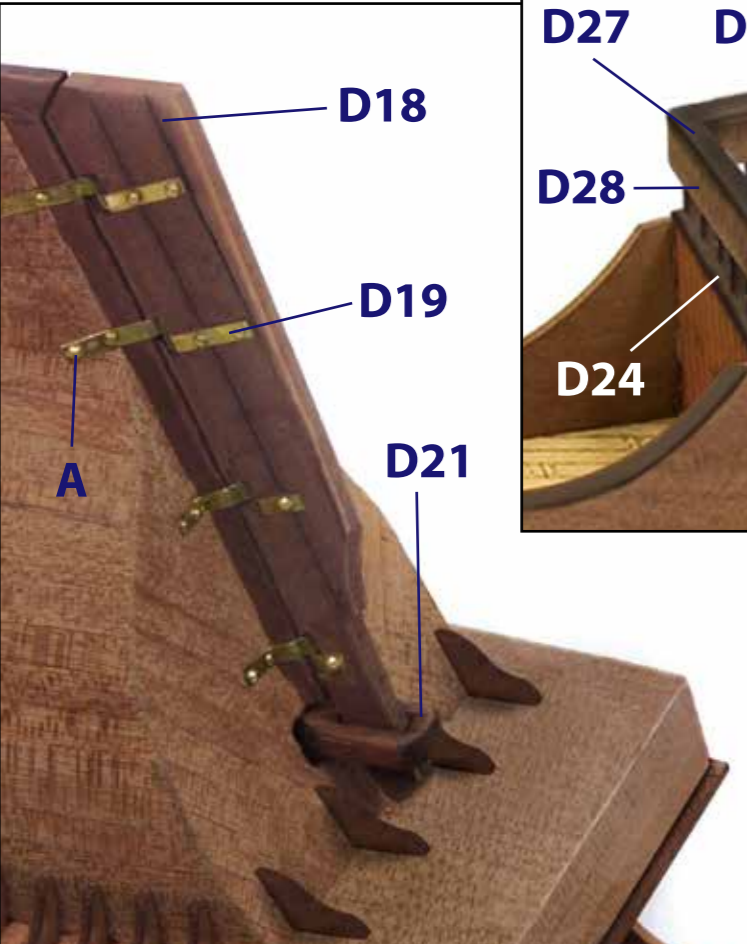
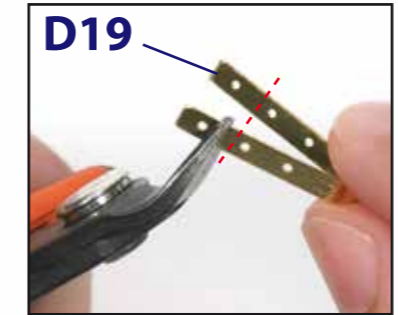
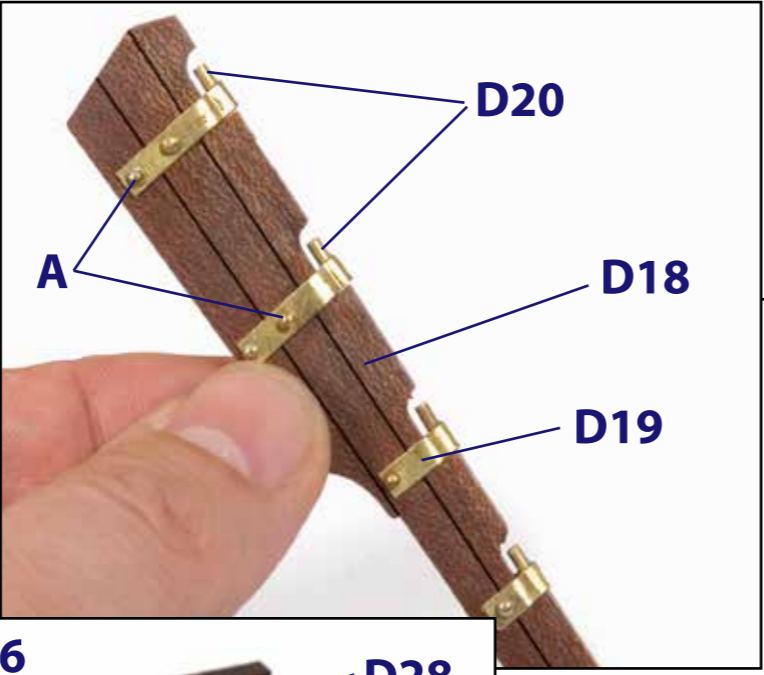
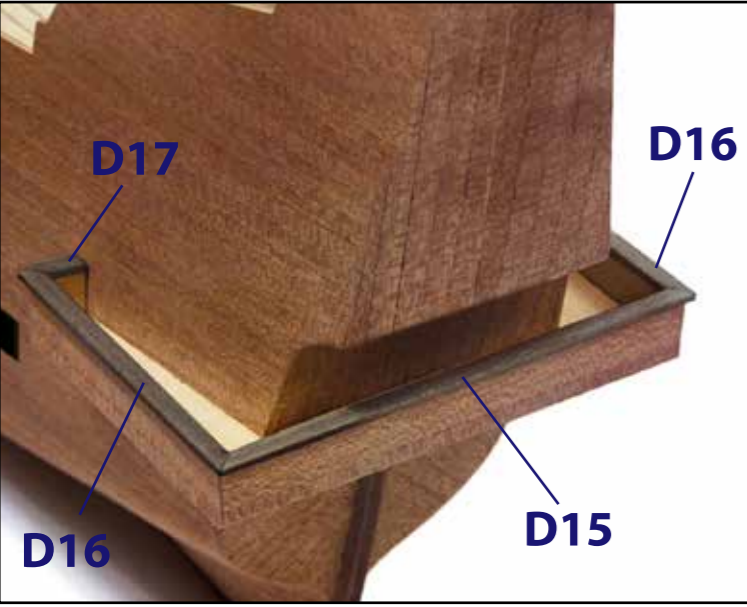
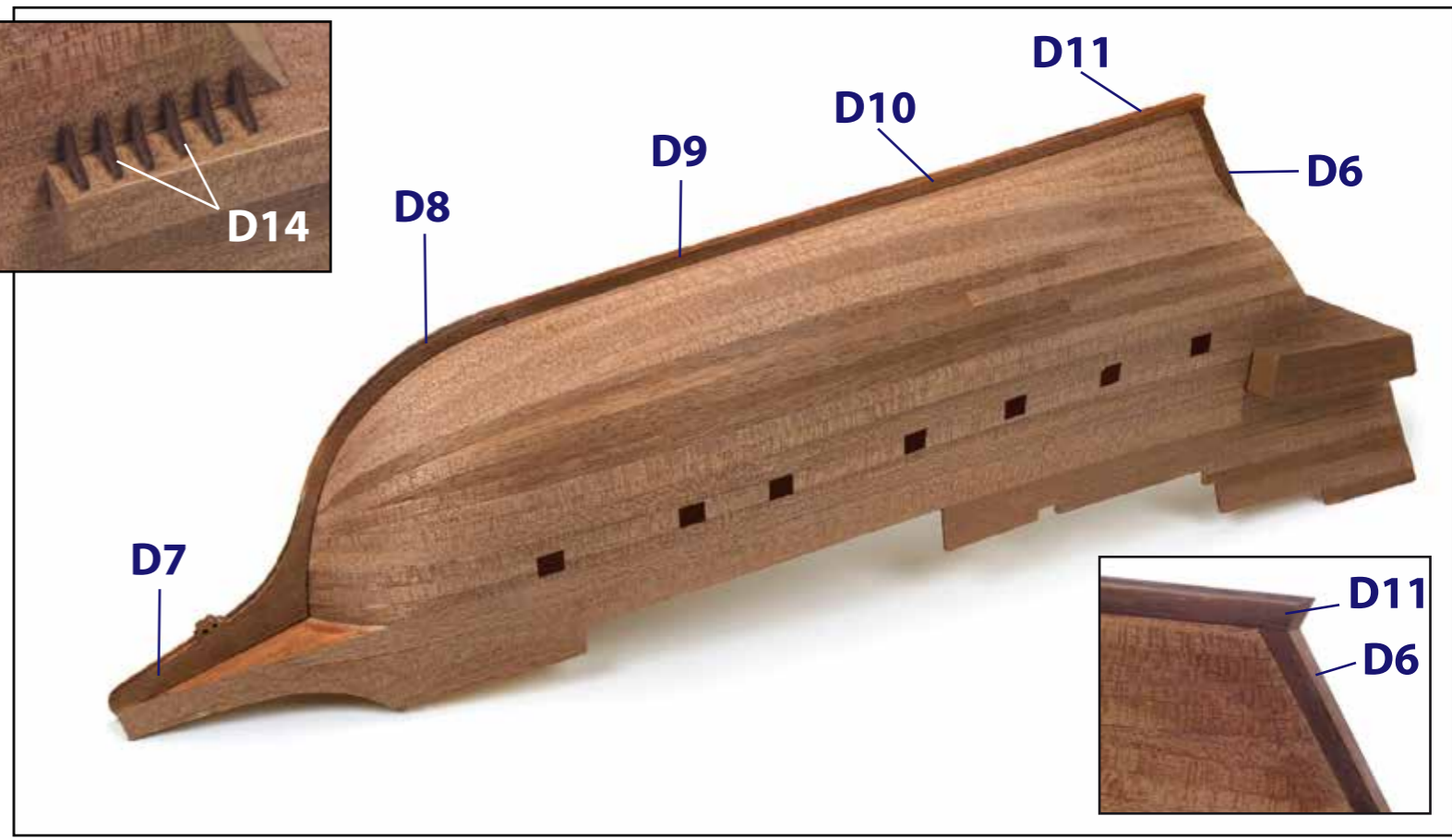
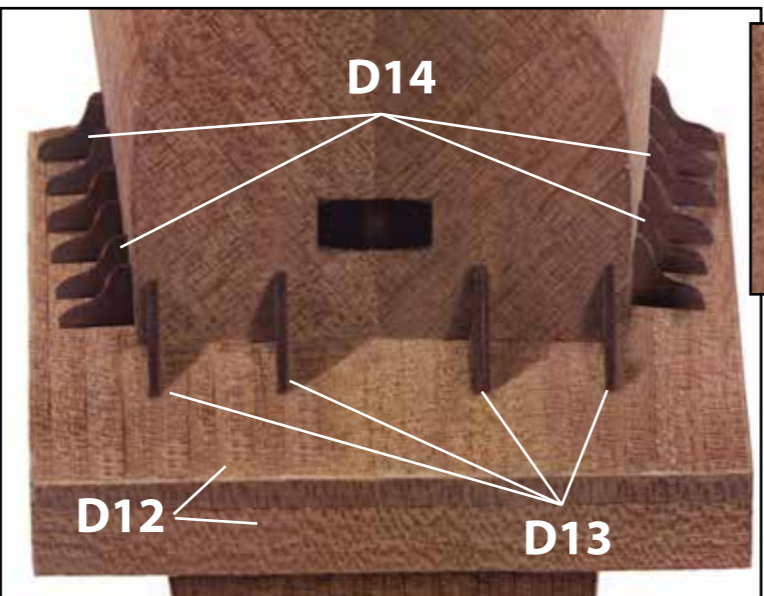
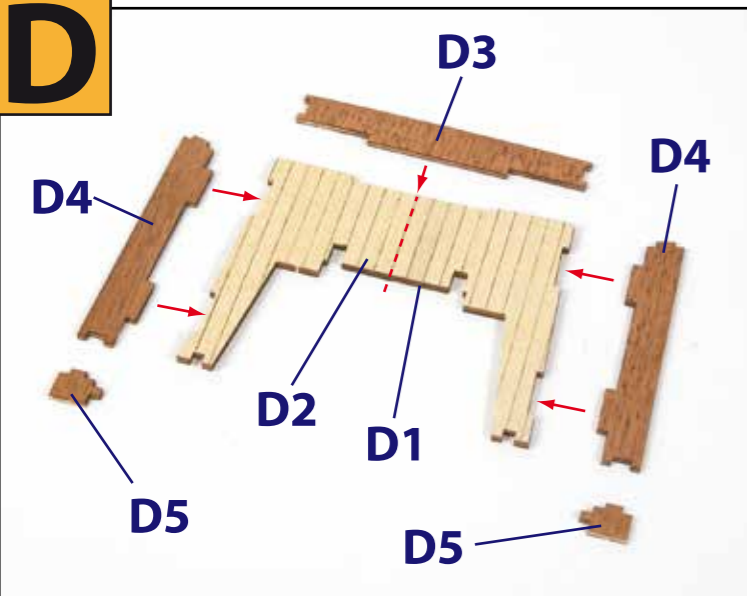

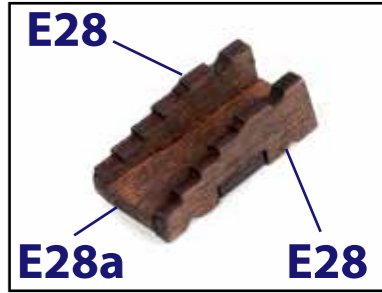
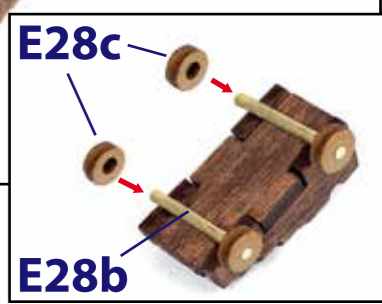
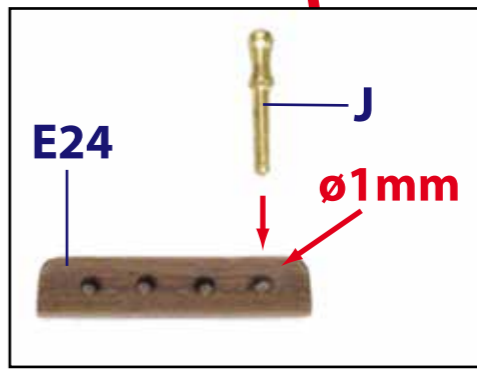
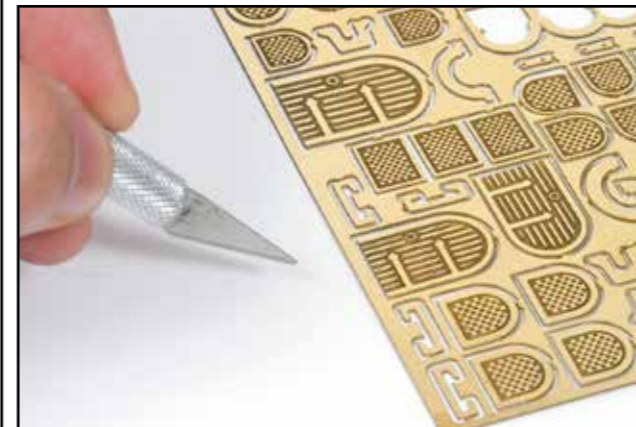
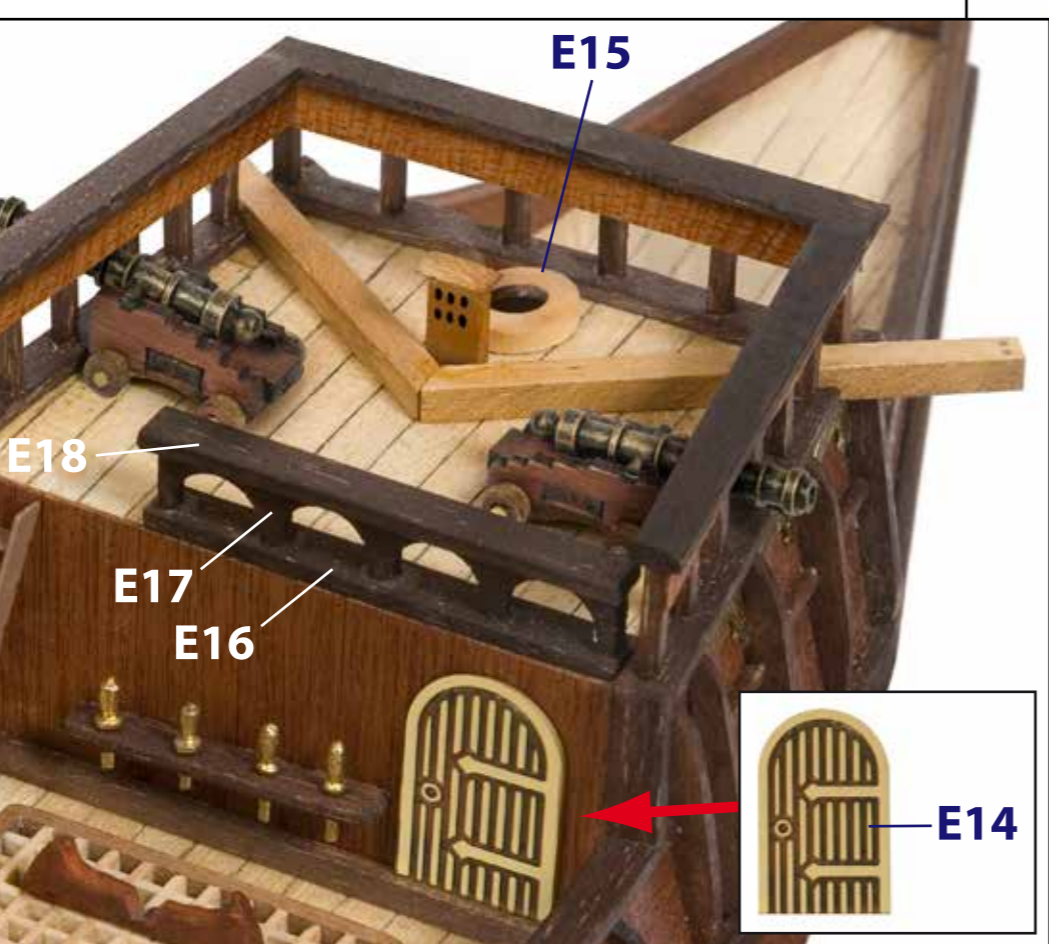
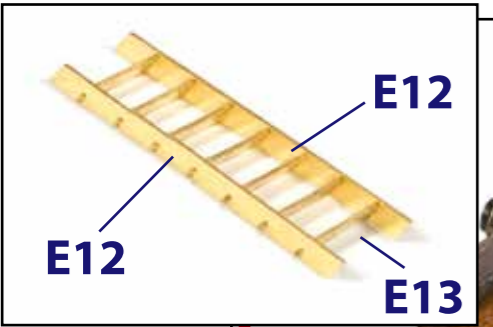
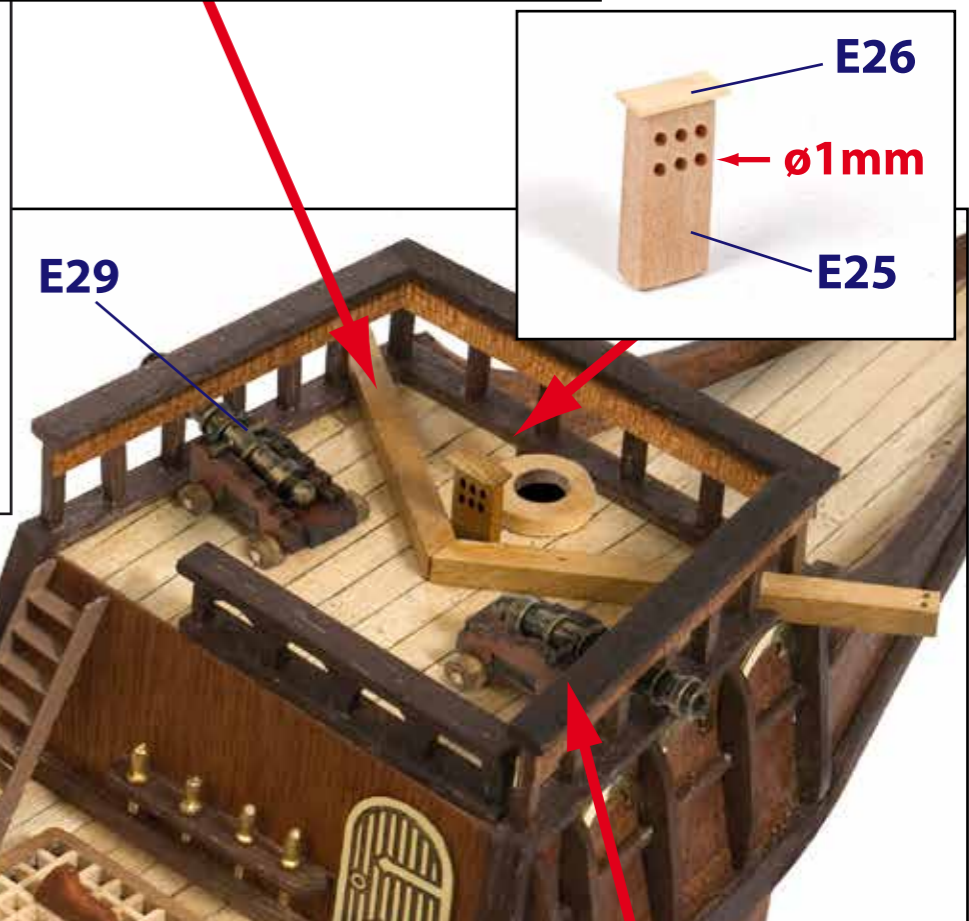
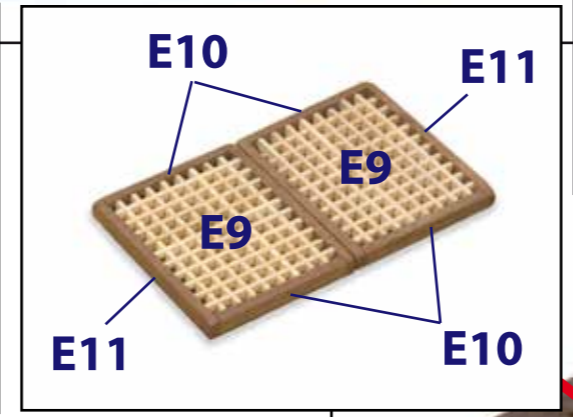
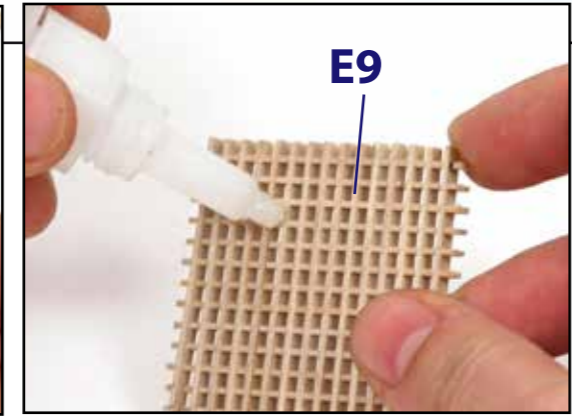
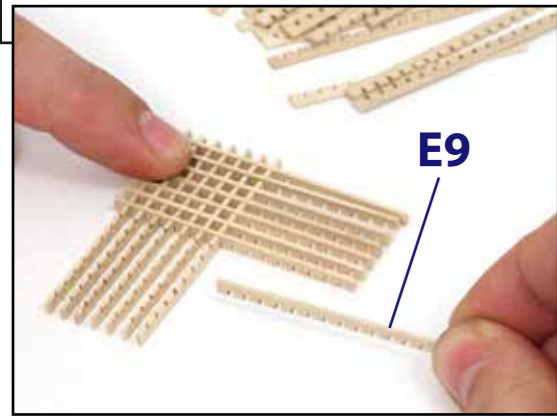
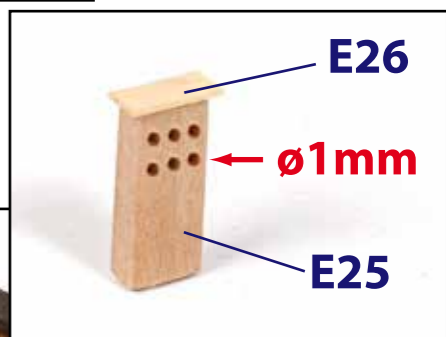
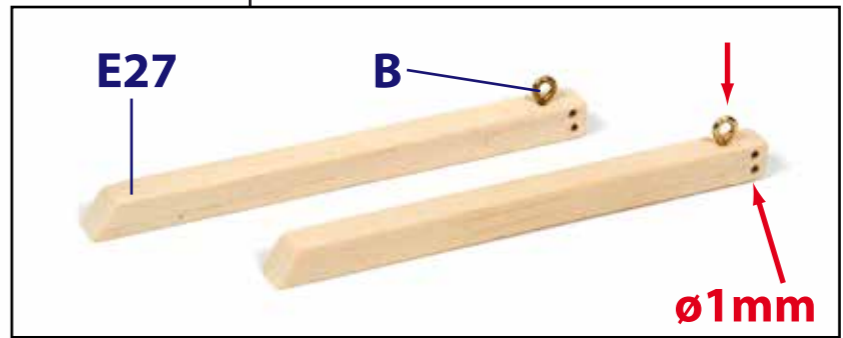
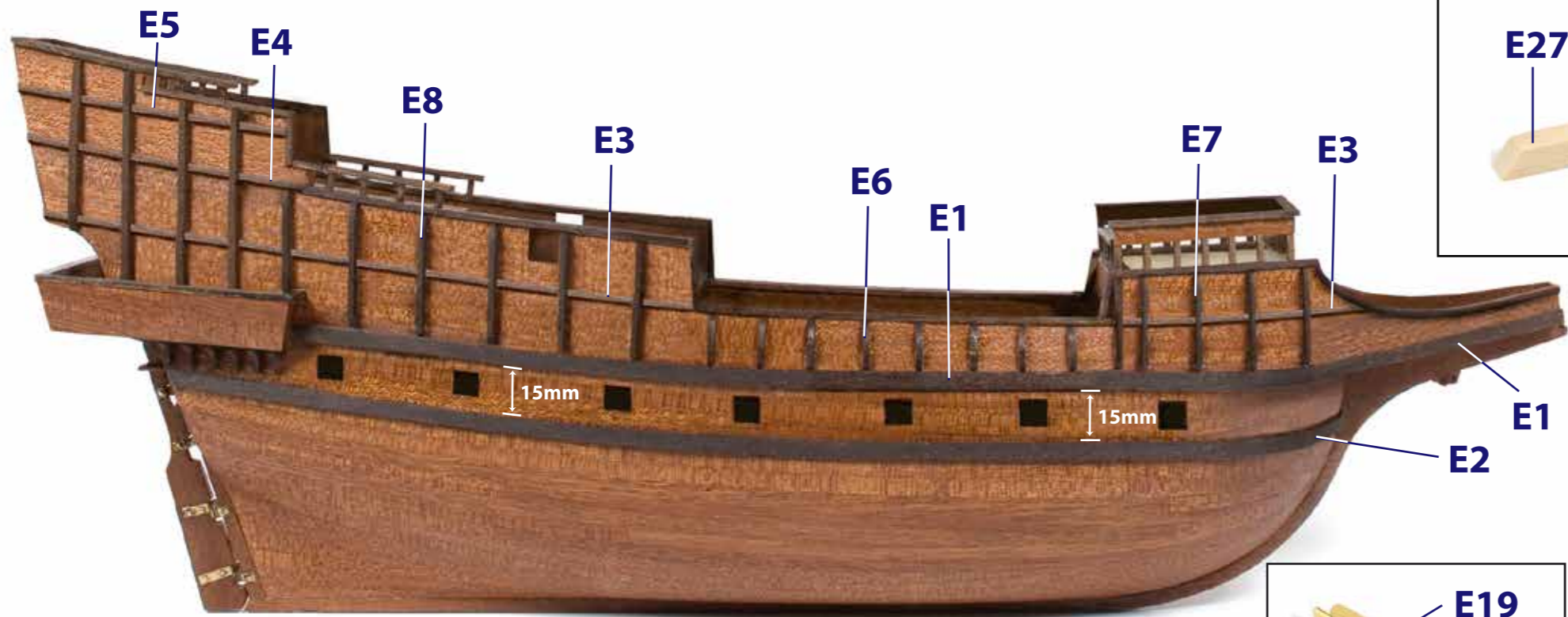

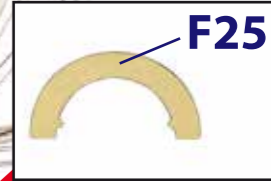
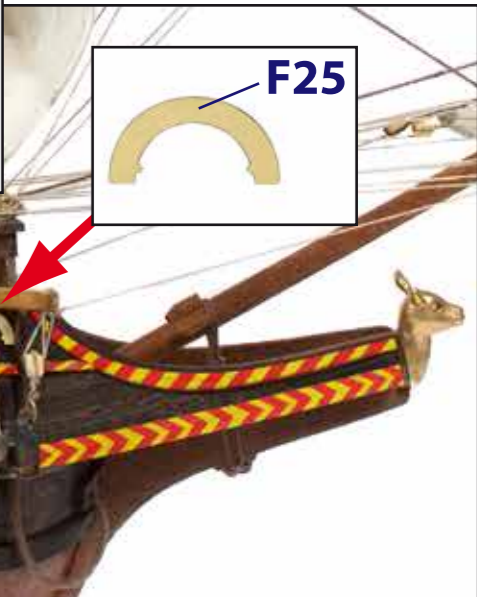
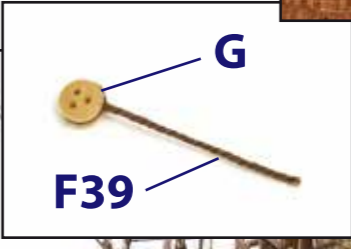
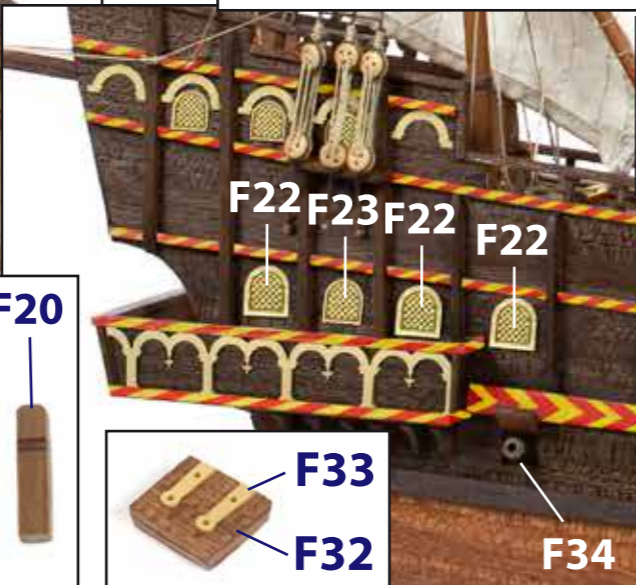
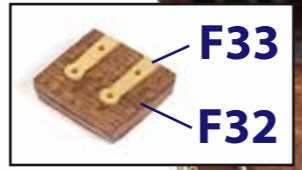
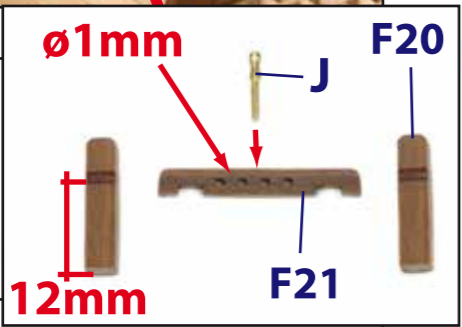
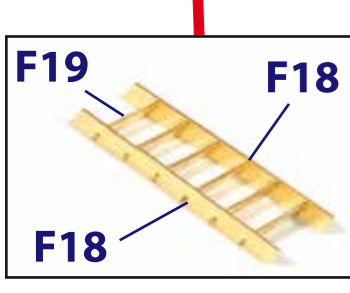
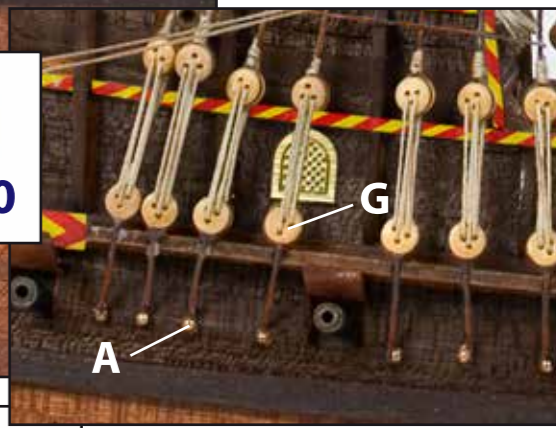
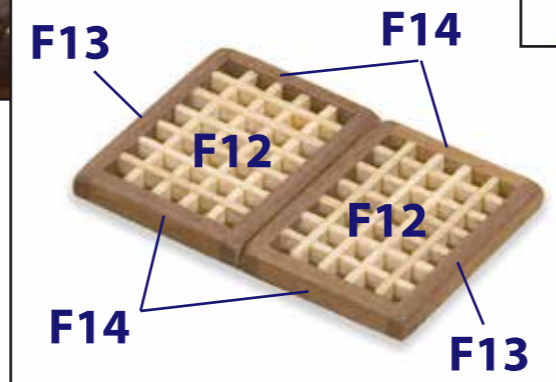
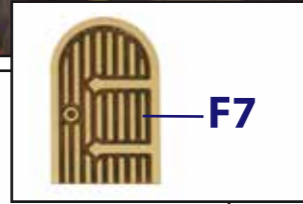
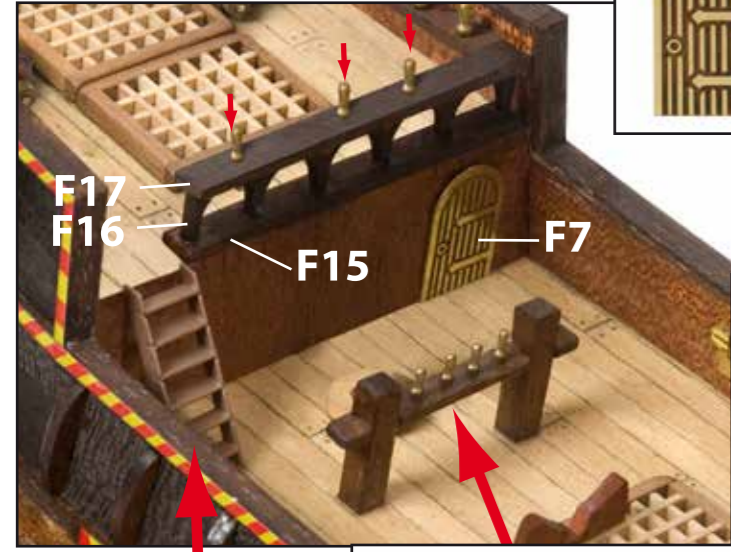
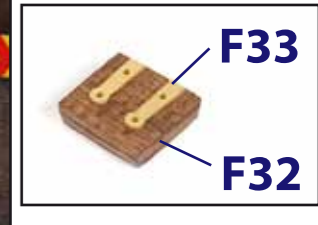
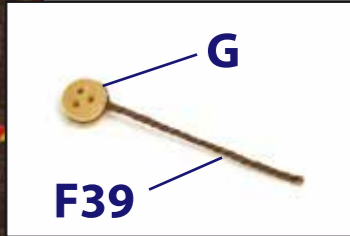
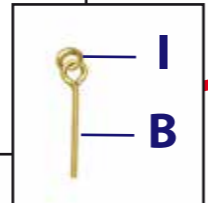
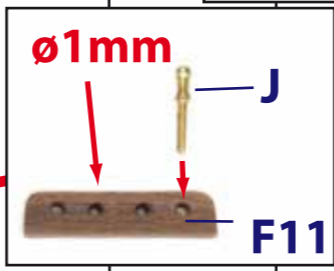
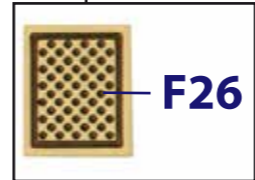
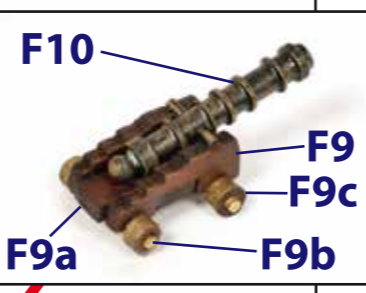
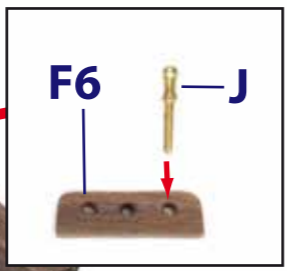
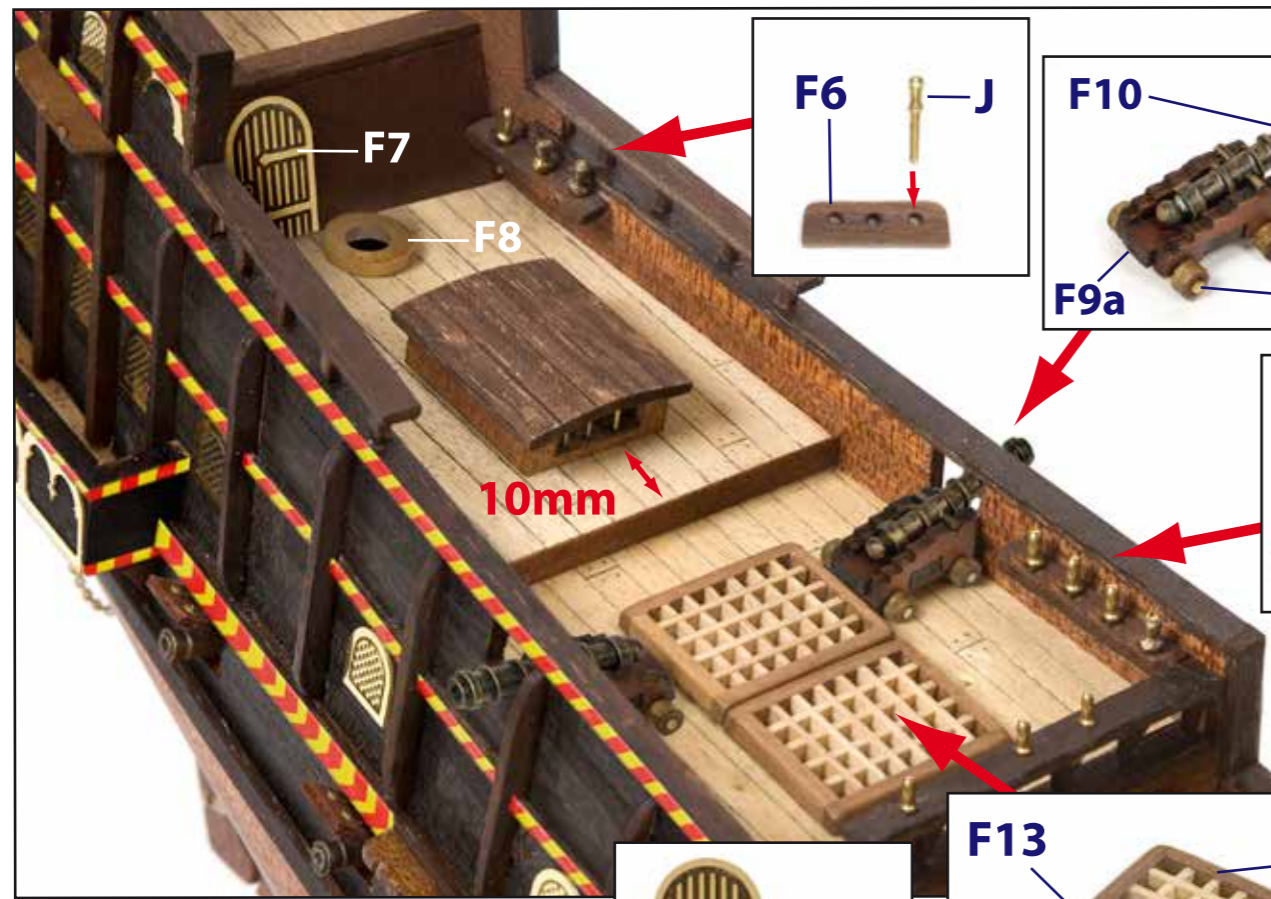
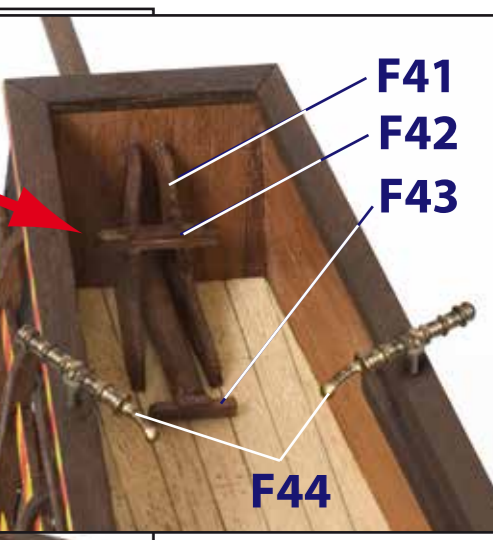
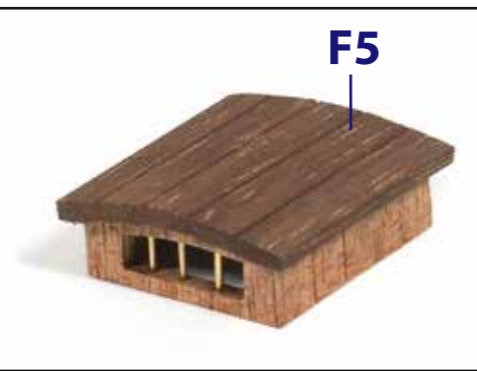
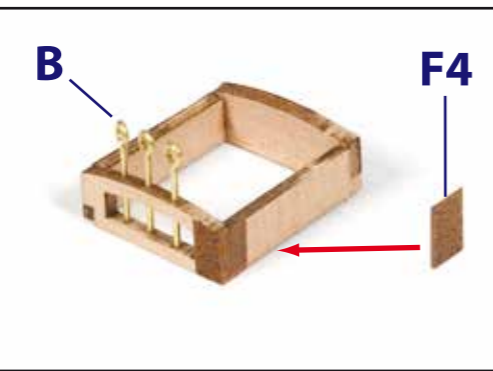
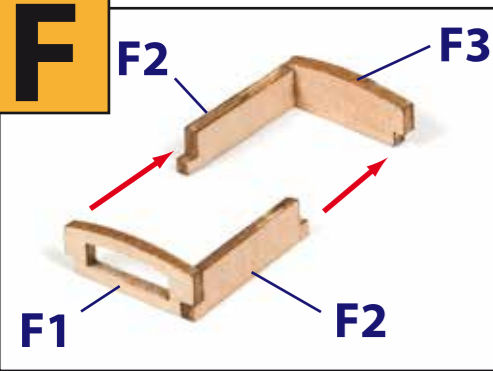

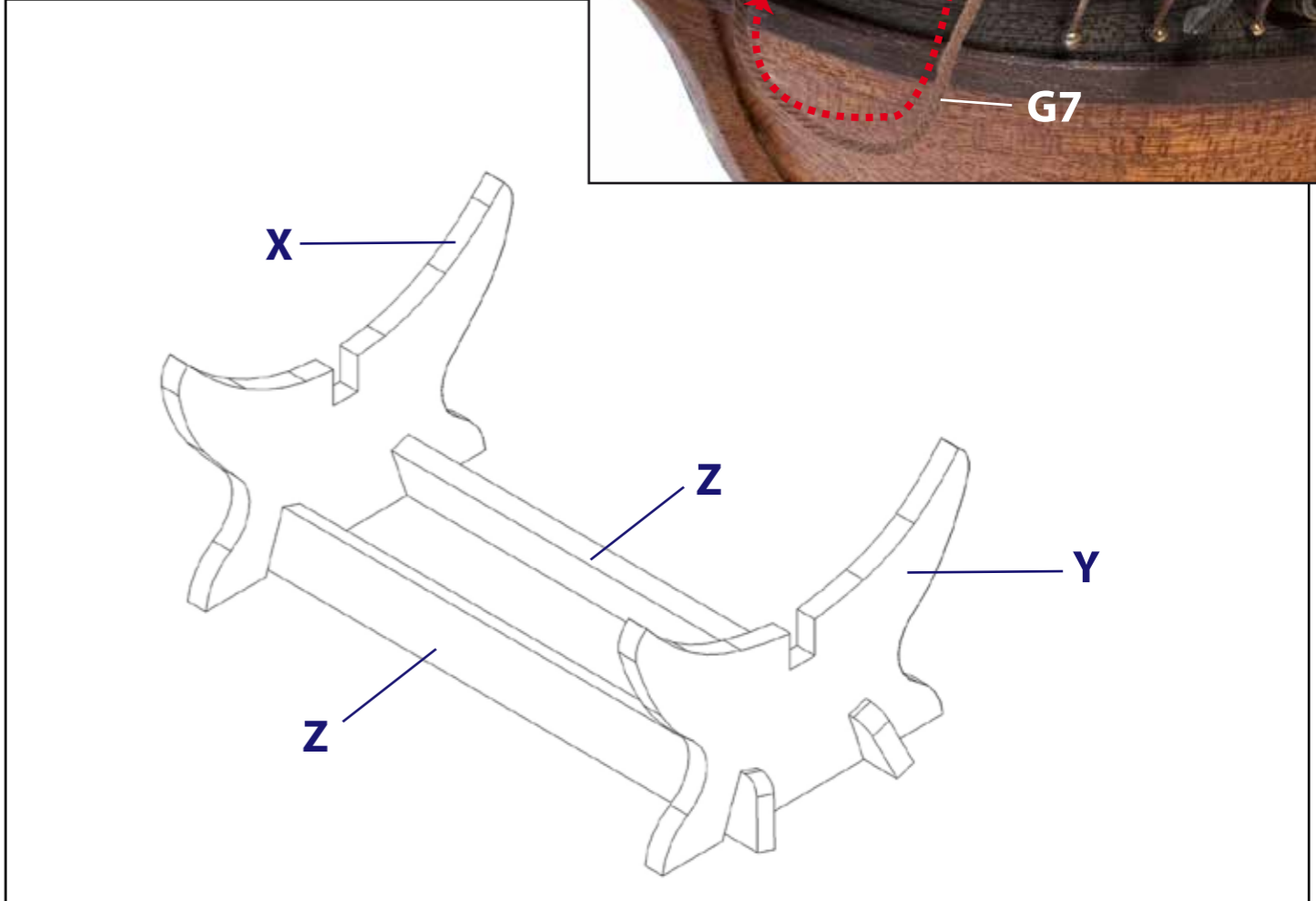
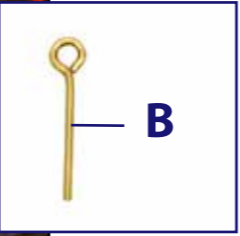
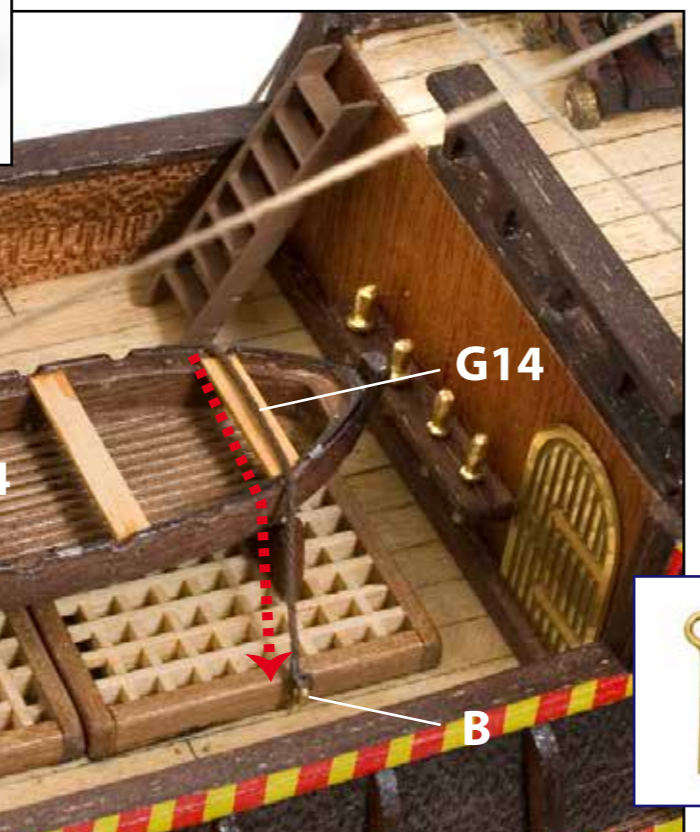
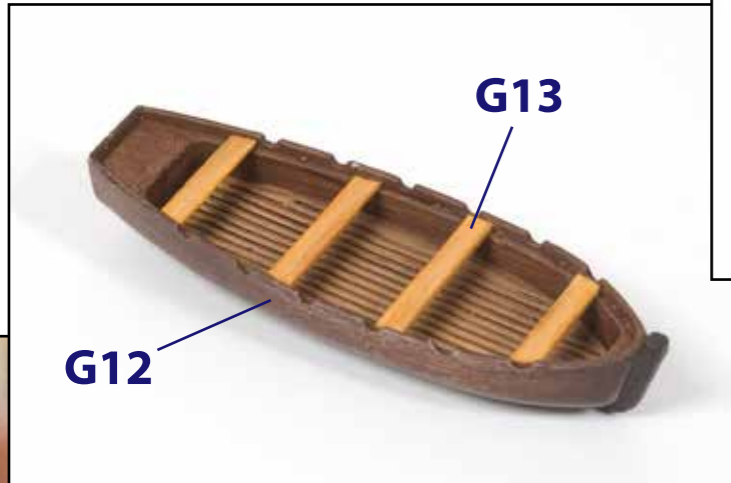
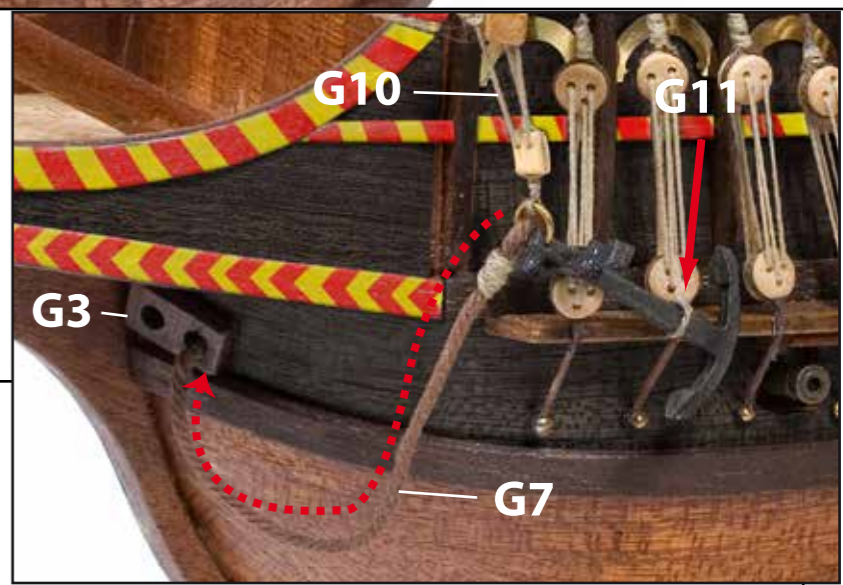
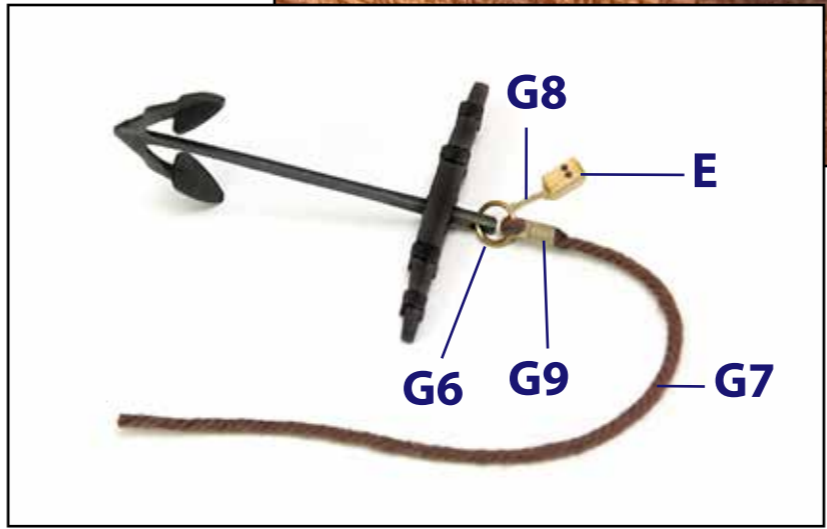
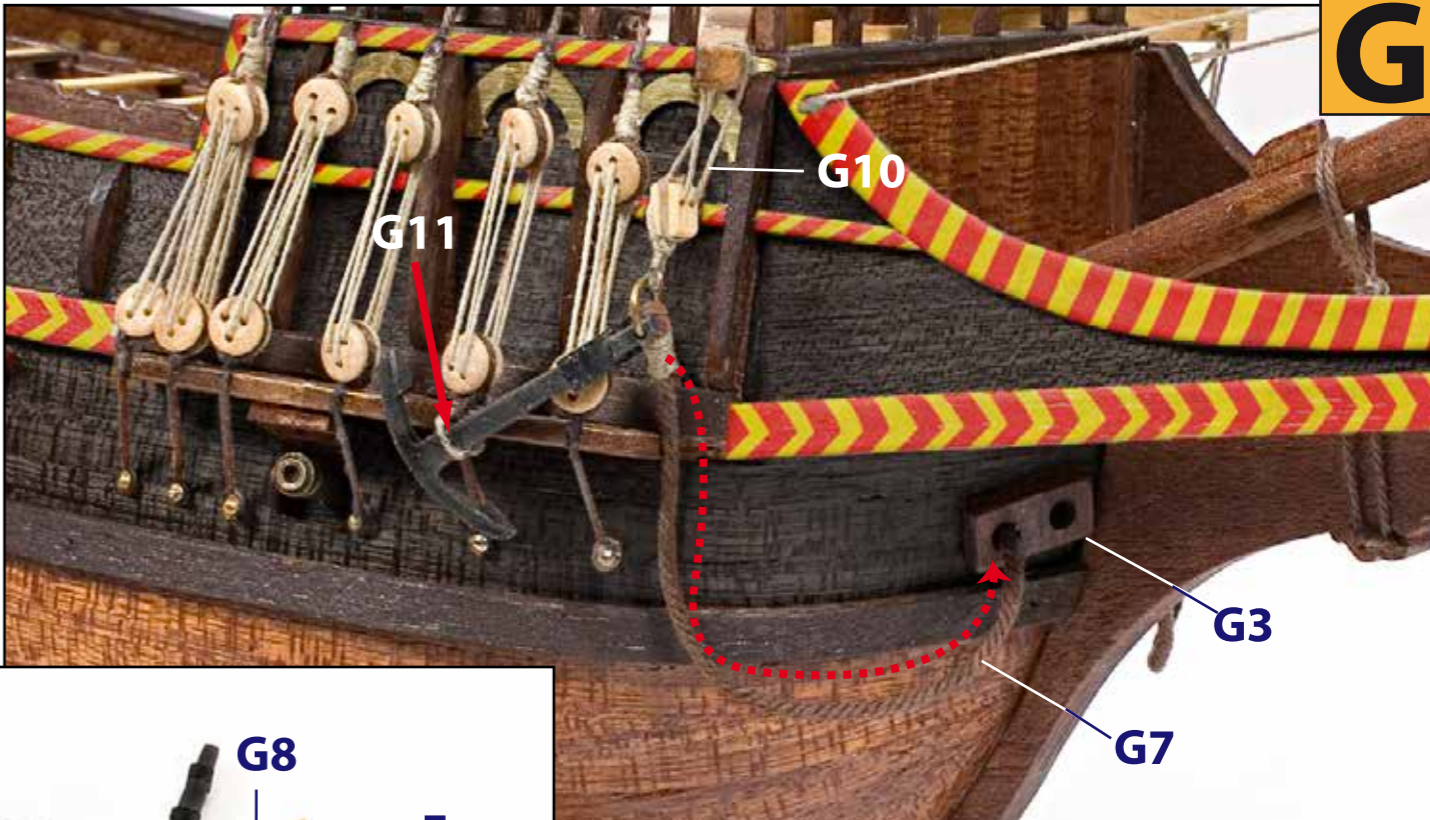
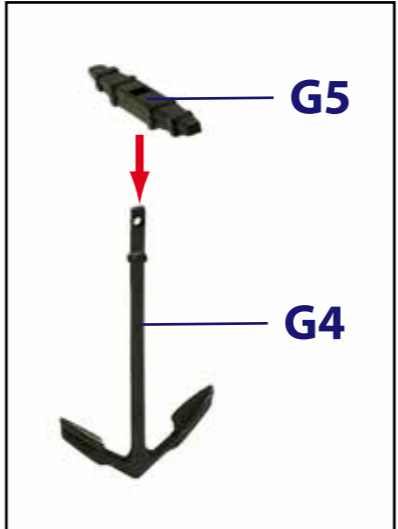
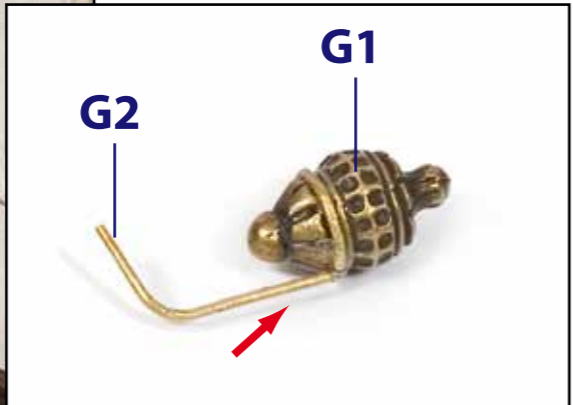

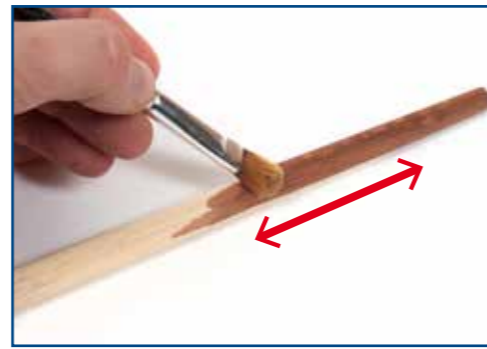
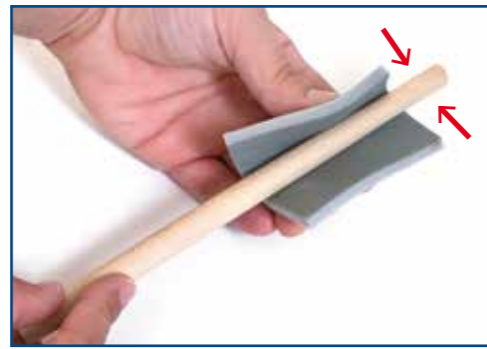
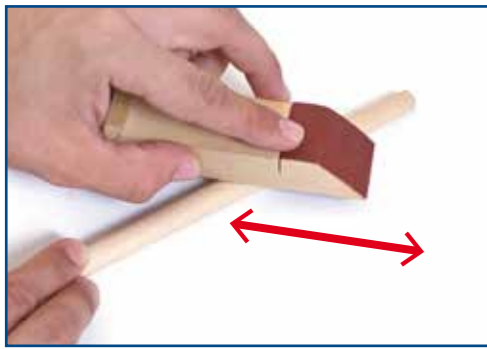

Consultar los planos de mástiles
 Consult the masts drawings
 Consulte os desenhos dos mastros
 Consulter les dessins des mâts
 Konsultieren Sie die Mastenzeichnungen
 Обратитесь к рисункам мачты
 Consultare i disegni degli alberi

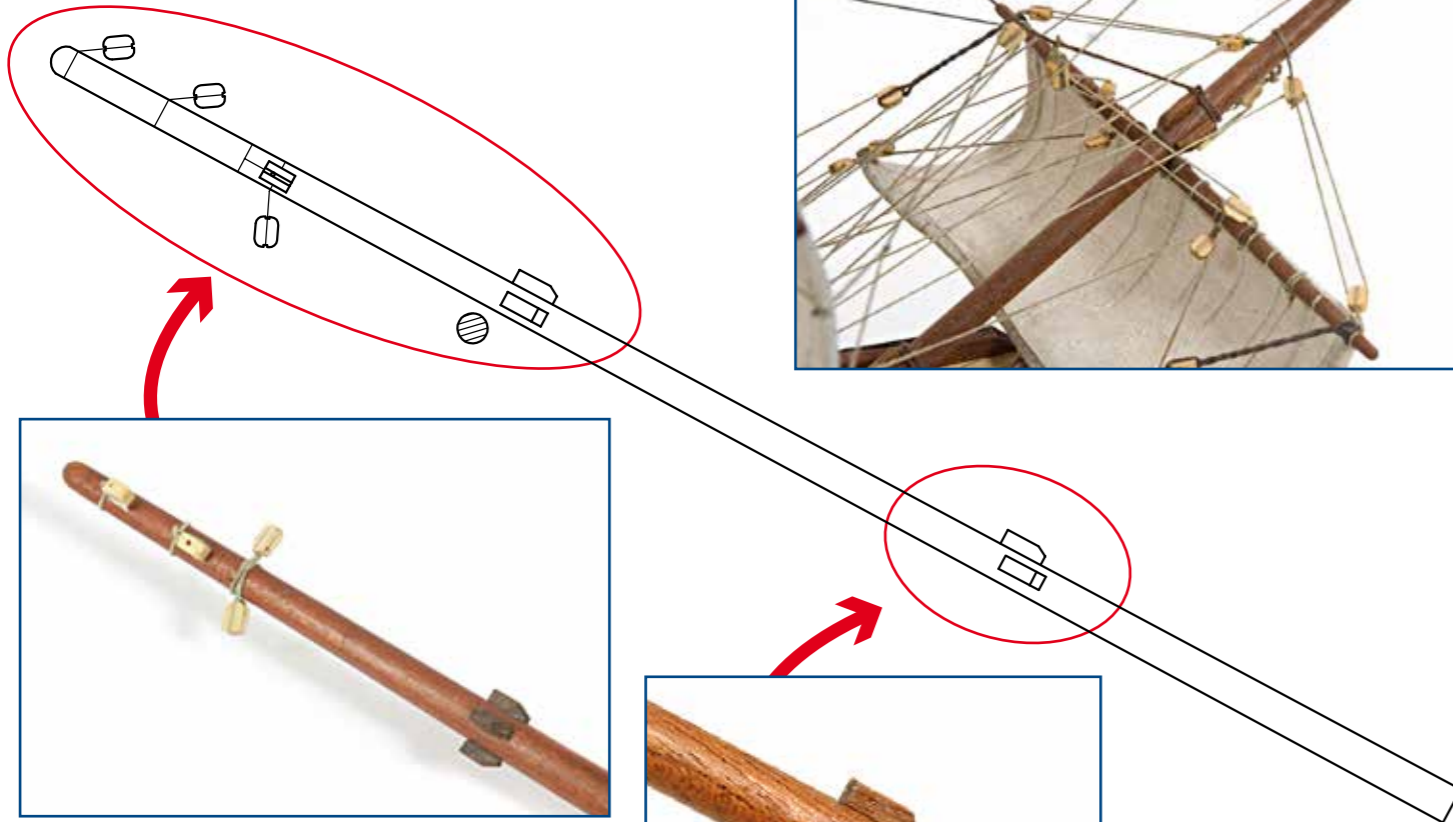
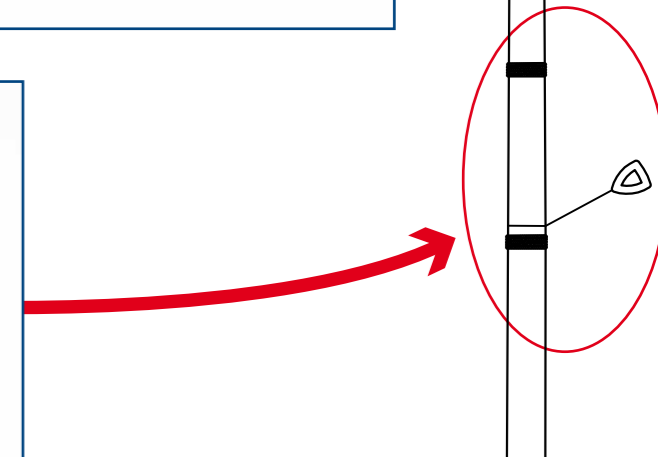
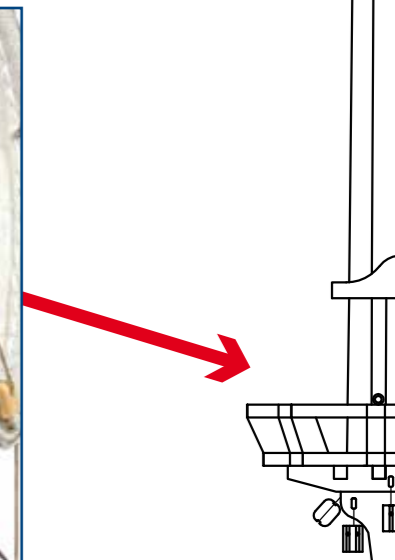
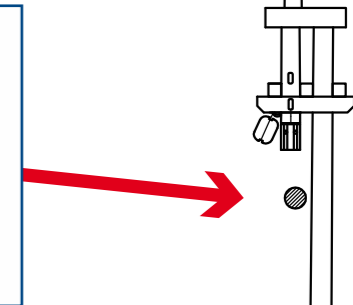
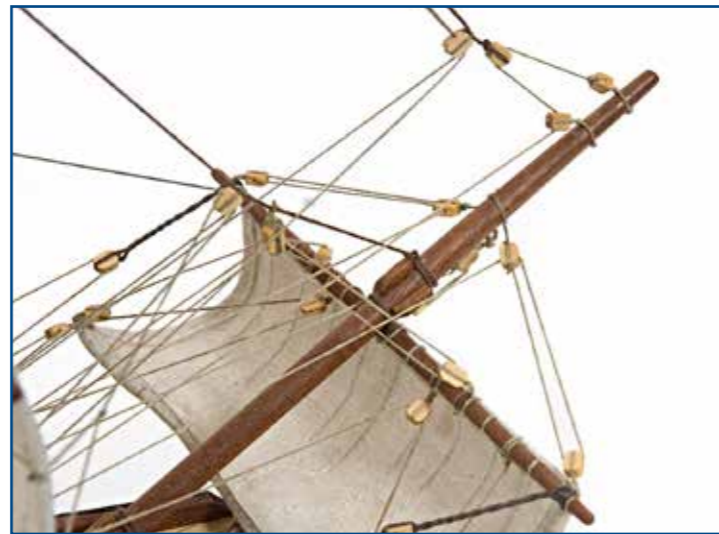
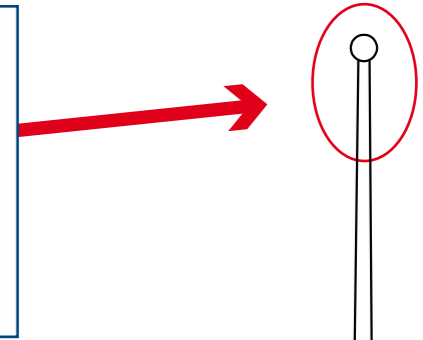

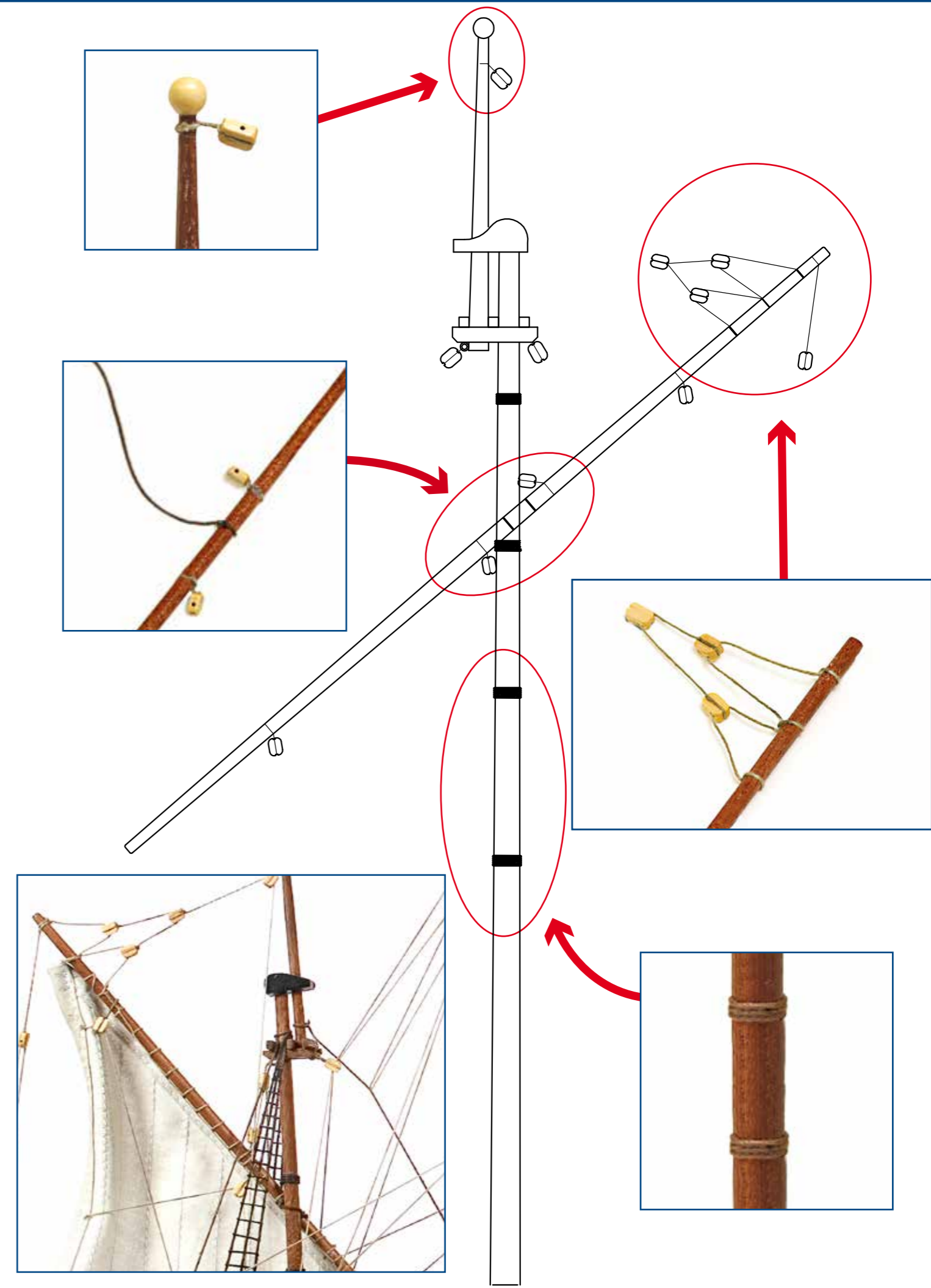
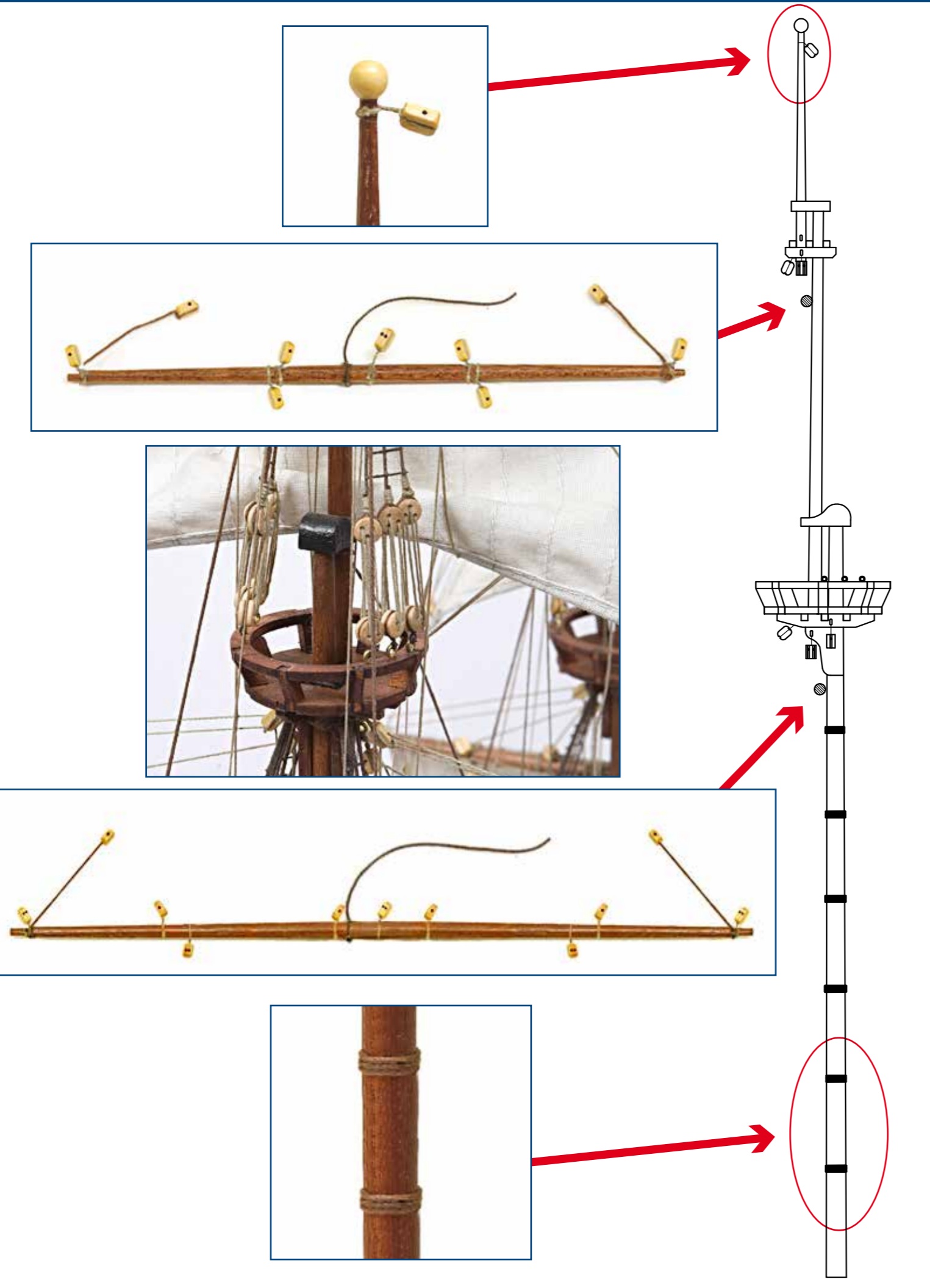

Golden Hind

Scale 1/1

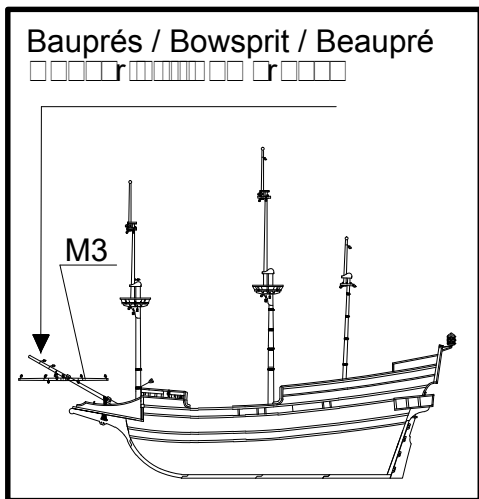
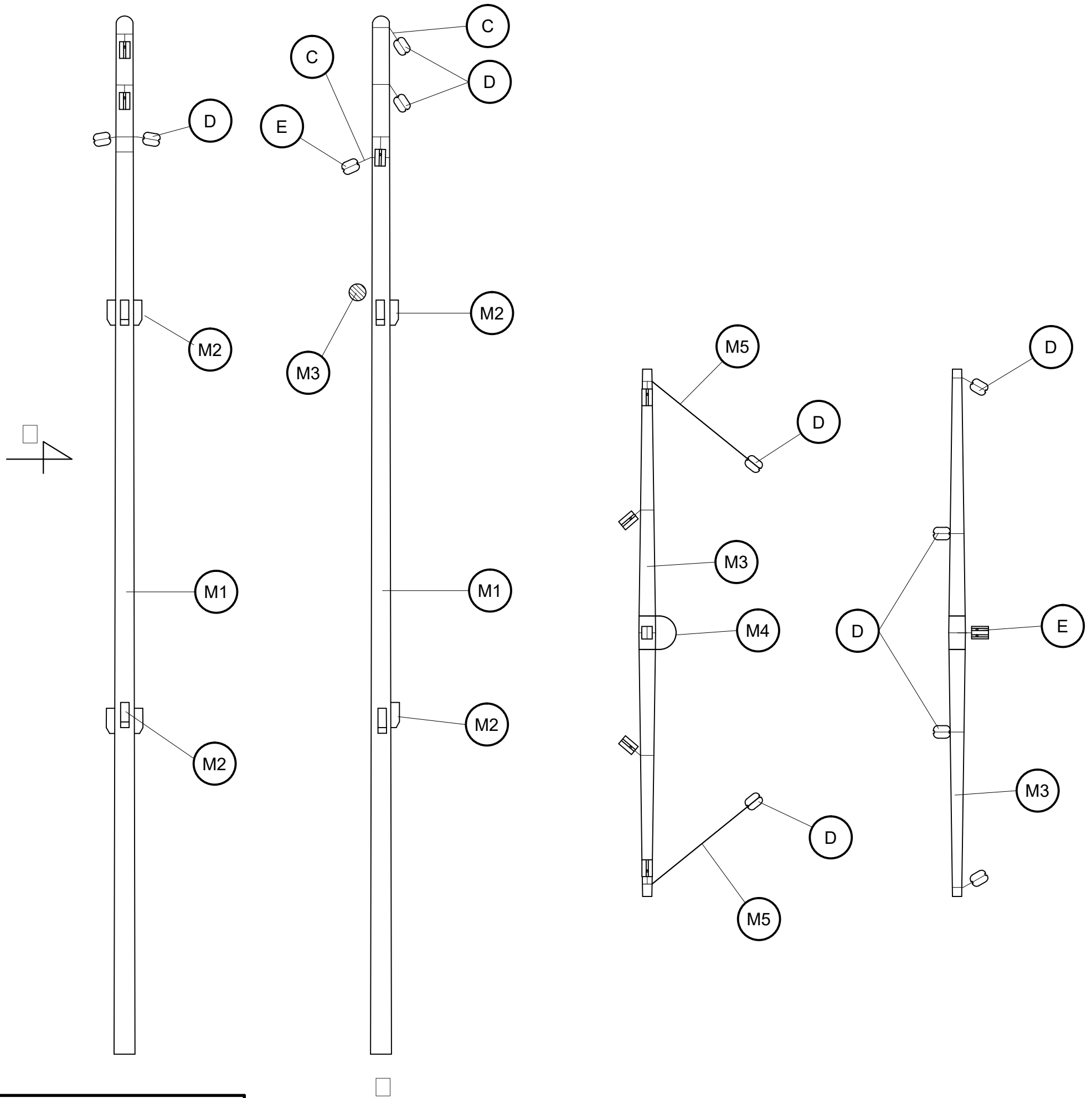

M1	ø5x248	Tilo / Lime wood / Tilleul / Linde / Tiglio
M2	2x2x6	Nogal africano / African walnut / Noyer africain / Afrikanisches Nußbaumholz / Noce africano
M3	ø4x126	Tilo / Lime wood / Tilleul / Linde / Tiglio
M4	ø0,50x125	Hilo marrón / Brown thread / Fil brun / braunes Baumwollfaden / Filo marrone
M5	ø0,50x100	Hilo marrón / Brown thread / Fil brun / braunes Baumwollfaden / Filo marrone
C	ø0,15x100	Hilo crudo / Raw thread / Fil brut / Rohes Baumwollfaden / Filo crudo
D	4	Composite / Composite / Composite / Composite / Composite
E	4	Composite / Composite / Composite / Composite / Composite

□	D	E	F-□	□	□	M39 □ M87 □ M □ 23	J
Cáncamo Eyebolts Caviglia di ferro ad anello Tragöse Piton à oeil	Moton Blocks Bozzello Blockrolle Poulie	Cuadernal Double blocks Pastecca Block Poulie double	Vigota Dead eyes Bigotta Jungferblock Cap de mouton	Vigota ciega Dead blocks Bigotta ciega Jungferblock Moque	Anilla Rings Anello Öse Oeil	Vertello Trucks Bertocci Racktaublöcke Pomme de racage	Cabilla Belaying Pins Caviglia Rundeisen Cheville

Golden Hind

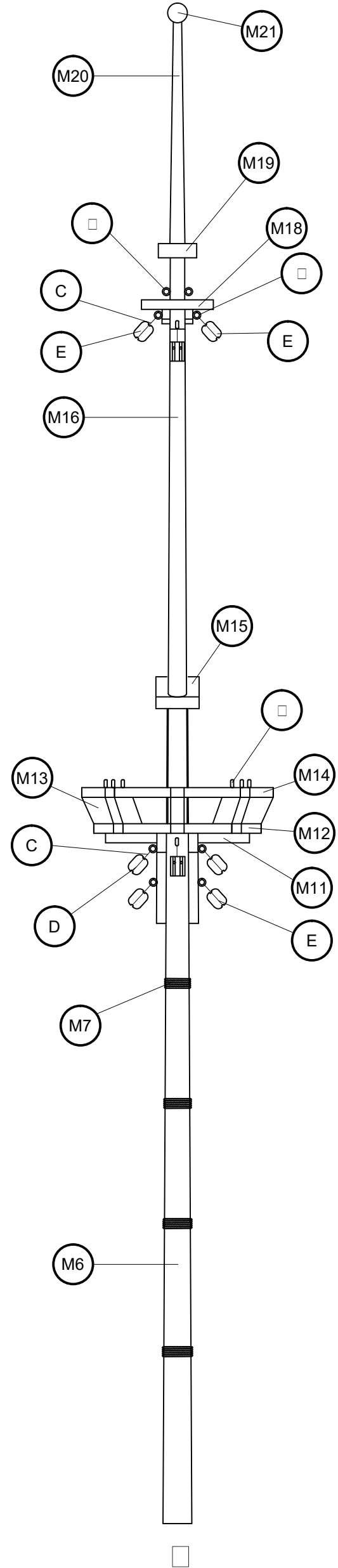
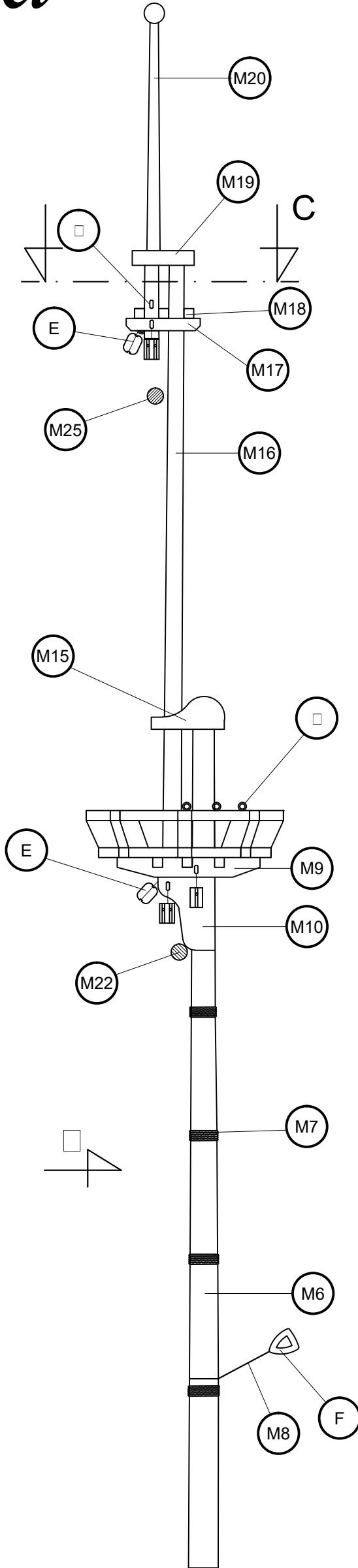
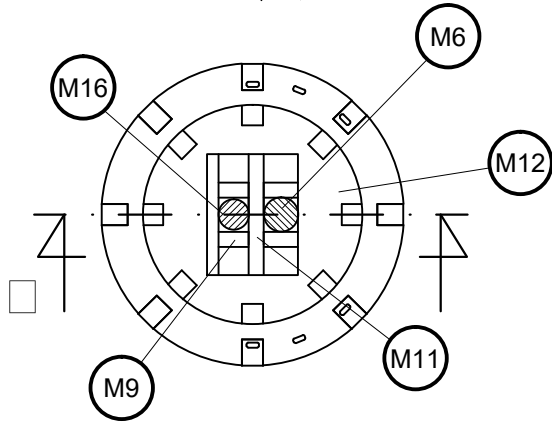
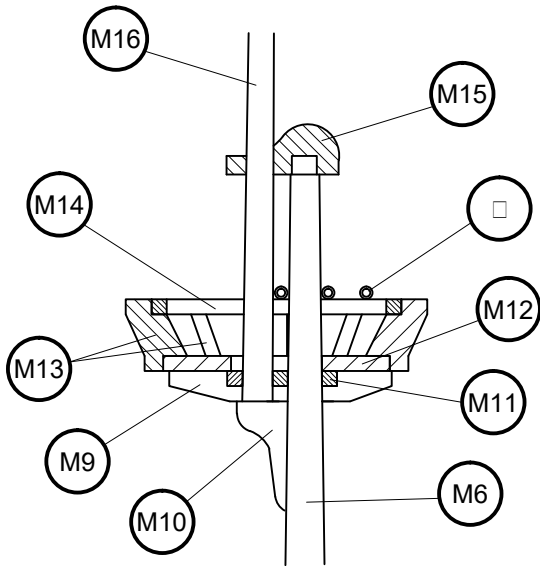
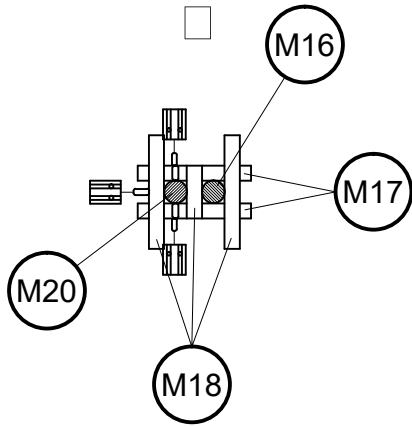
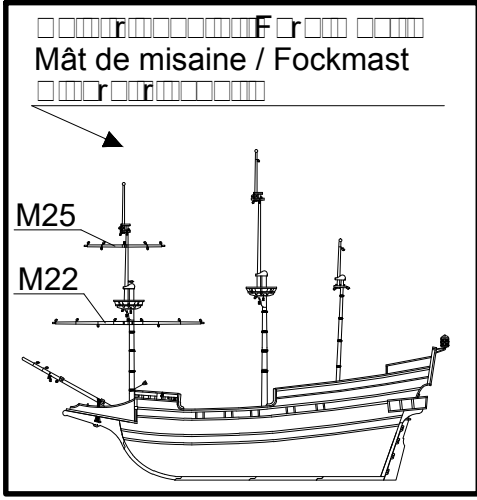

Scale 1/1

M6	ø6x170	Tilo / Lime wood / Tilleul / Linde / Tiglio	M18	2x2x15	Nogal africano / African walnut / Noyer africain / Afrikanisches Nußbaumholz / Noce africano
M7	ø,50x200	Hilo marrón / Brown thread / Fil brun /braunes Baumwollfaden / Filo marrone	M19	ortado / Precut / Prédécoupé / Vorgeschnitten / Pretag	Tablero / Plywood / Planche / Sperrholz / Tavola
M8	ø,50x100	Hilo marrón / Brown thread / Fil brun /braunes Baumwollfaden / Filo marrone	M20	ø3x60	Tilo / Lime wood / Tilleul / Linde / Tiglio
M9	Precortado / Precut / Prédécoupé / Vorgeschnitten / Pretagliato	Tablero / Plywood / Planche / Sperrholz / Tavola	M21	5	Madera / Wood / Bois / Holz / Legno
M10	Precortado / Precut / Prédécoupé / Vorgeschnitten / Pretagliato	Tablero / Plywood / Planche / Sperrholz / Tavola	B	15	Latón / Brass / Laiton / Messing / Ottone
M11	2x2x30	Tilo / Lime wood / Tilleul / Linde / Tiglio	C	ø,15x100	Hilo crudo / Raw thread / Fil brut / Rohes Baumwollfaden / Filo crudo
M12-M14	Precortado / Precut / Prédécoupé / Vorgeschnitten / Pretagliato	Tablero / Plywood / Planche / Sperrholz / Tavola	D	4	Composite / Composite / Composite / Composite / Composite
M15	Preformado / Preformed/ Préformé / Vorgeformt	Metal / Metal / Metal / Metall / Metallo	E	4	Composite / Composite / Composite / Composite / Composite
M16	ø4x130	Tilo / Lime wood / Tilleul / Linde / Tiglio	F	7	Madera / Wood / Bois / Holz / Legno
M17	2x3x15	Nogal africano / African walnut / Noyer africain / Afrikanisches Nußbaumholz / Noce africano			

Golden Hind

Palo trinquete / Fore mast
Mât de misaine / Fockmast
Albero trinchetto

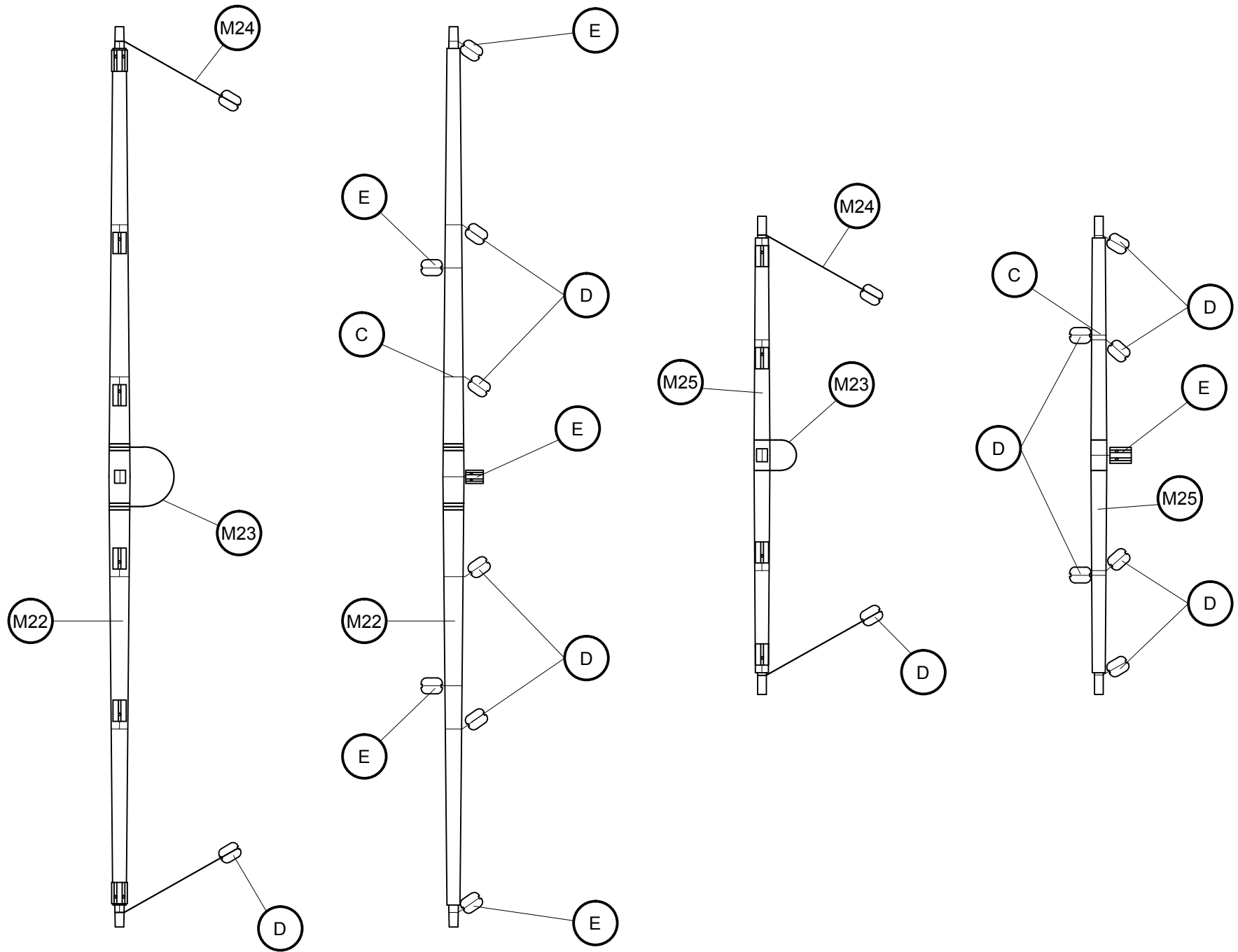

M22	ø4x170	Tilo / Lime wood / Tilleul / Linde / Tiglio
M23	ø0,50x125	Hilo marrón / Brown thread / Fil brun /braunes Baumwollfaden / Filo marrone
M24	ø0,50x100	Hilo marrón / Brown thread / Fil brun /braunes Baumwollfaden / Filo marrone
M25	Ø3x90	Tilo / Lime wood / Tilleul / Linde / Tiglio
C	ø0,15x100	Hilo crudo / Raw thread / Fil brut / Rohes Baumwollfaden / Filo crudo
D	4	Composite / Composite / Composite / Composite / Composite
E	4	Composite / Composite / Composite / Composite / Composite

Golden Hind

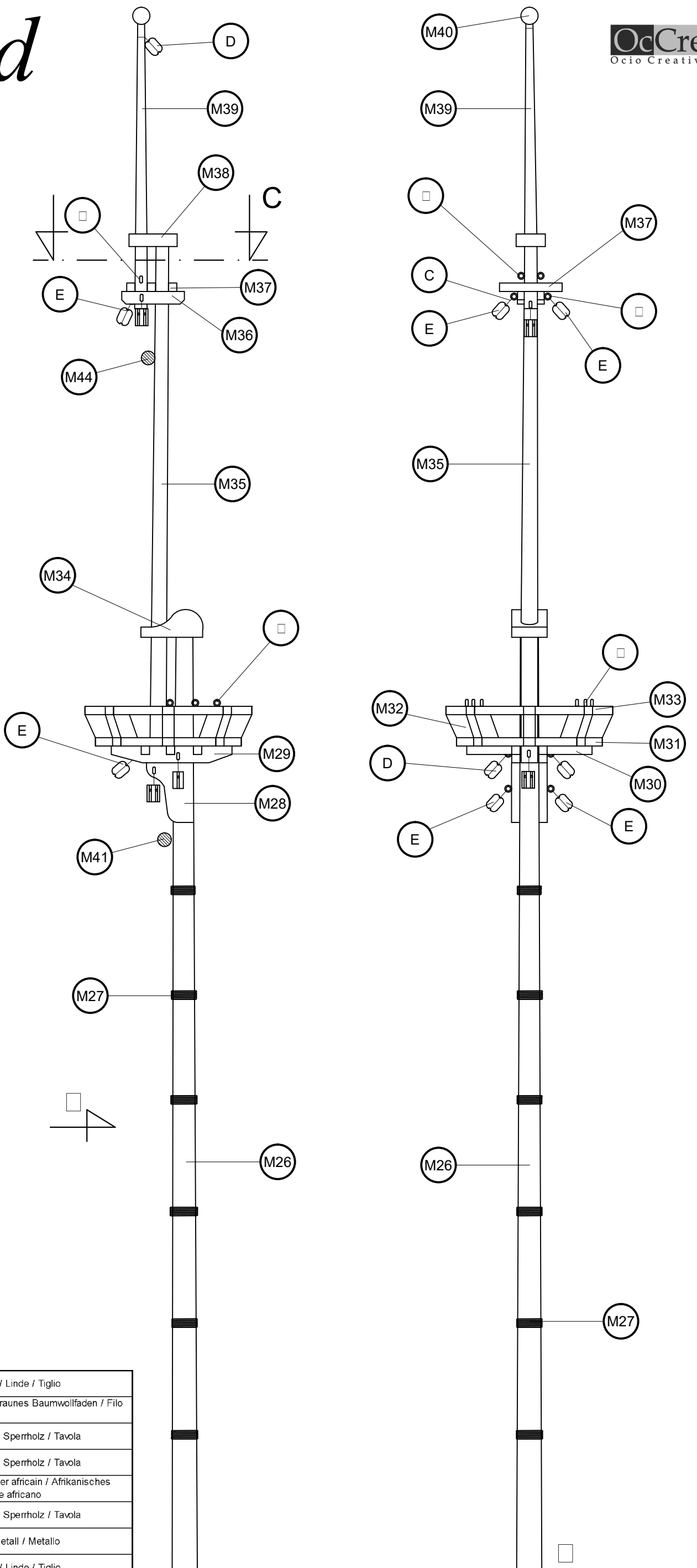
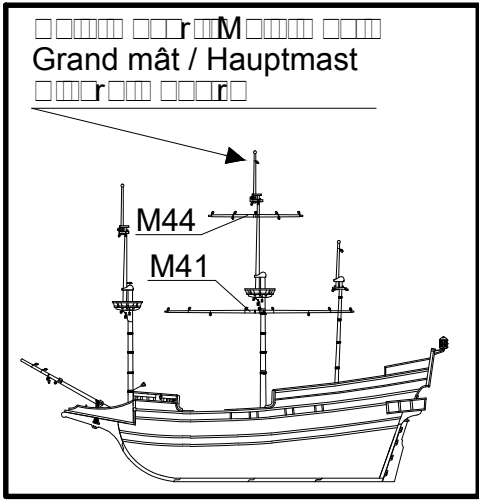

M26	∅6x226	Tilo / Lime wood / Tilleul / Linde / Tiglio
M27	∅0,50x200	Hilo marrón / Brown thread / Fil brun /braunes Baumwollfaden / Filo marrone
M28	Precortado / Precut / Prédécoupé / Vorgeschnitten / Pretagliato	Tablero / Plywood / Planche / Sperrholz / Tavola
M29	Precortado / Precut / Prédécoupé / Vorgeschnitten / Pretagliato	Tablero / Plywood / Planche / Sperrholz / Tavola
M30	2x2x30	Nogal africano / African walnut / Noyer africain / Afrikanisches Nußbaumholz / Noce africano
M31-M33	Precortado / Precut / Prédécoupé / Vorgeschnitten / Pretagliato	Tablero / Plywood / Planche / Sperrholz / Tavola
M34	Preformado / Preformed/ Préformé / Vorgeformt	Metal / Metal / Metal / Metall / Metallo
M35	∅4x125	Tilo / Lime wood / Tilleul / Linde / Tiglio
M36	2x3x15	Nogal africano / African walnut / Noyer africain / Afrikanisches Nußbaumholz / Noce africano
M37	2x2x15	Nogal africano / African walnut / Noyer africain / Afrikanisches Nußbaumholz / Noce africano
M38	Precortado / Precut / Prédécoupé / Vorgeschnitten / Pretagliato	Tablero / Plywood / Planche / Sperrholz / Tavola
M39	∅3x65	Tilo / Lime wood / Tilleul / Linde / Tiglio
M40	5	Madera / Wood / Bois / Holz / Legno

B	15	Latón / Brass / Laiton / Messing / Ottone
C	∅0,15x100	Hilo crudo / Raw thread / Fil brut / Rohes Baumwollfaden / Filo crudo
D	4	Composite / Composite / Composite / Composite / Composite
E	4	Composite / Composite / Composite / Composite / Composite

Scale 1/1

Golden Hind

Palo mayor / Main mast
Grand mât / Hauptmast
Albero maestro

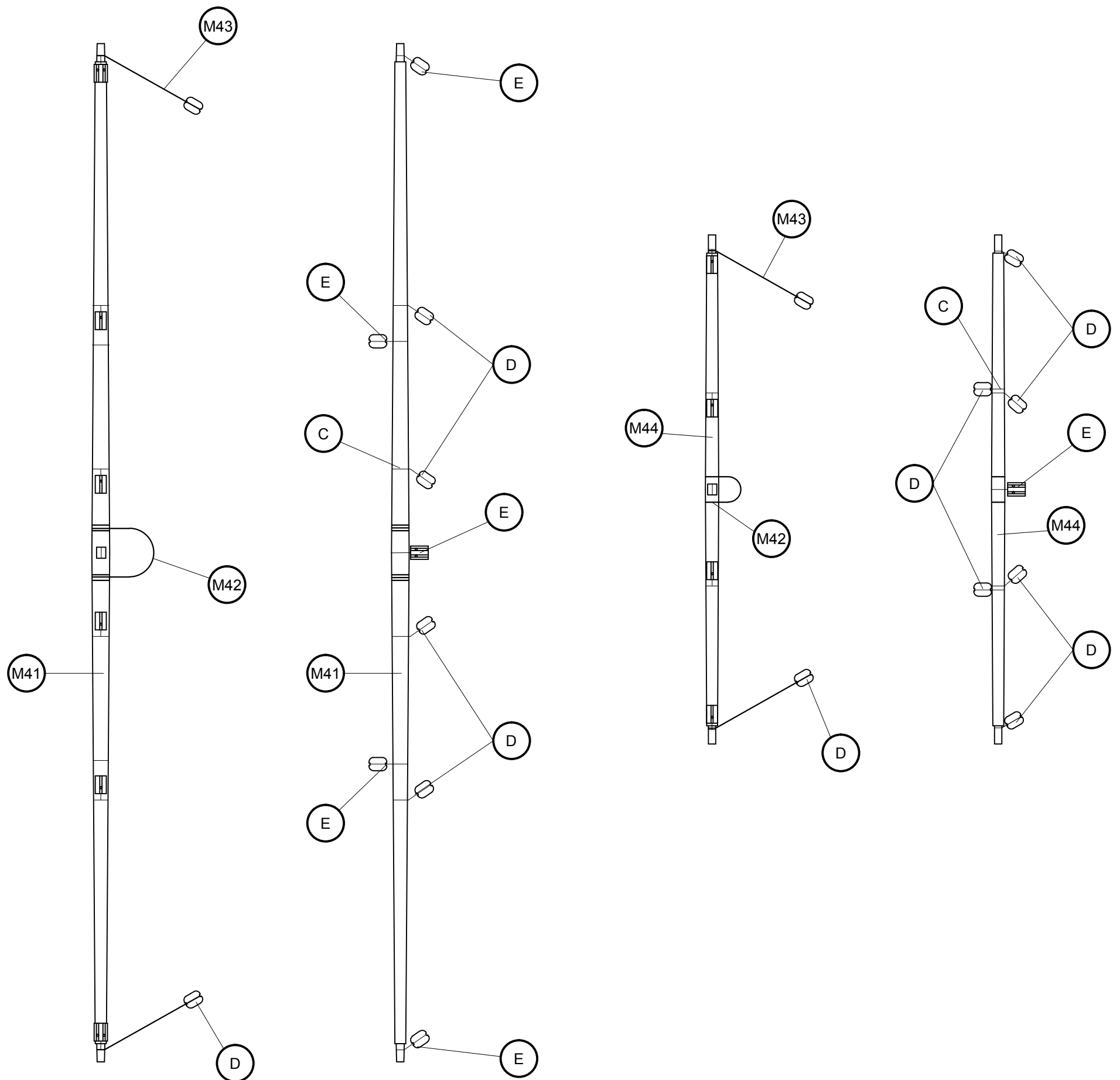

M41	ø4x230	Tilo / Lime wood / Tilleul / Linde / Tiglio
M42	ø0,50x100	Hilo marrón / Brown thread / Fil brun /braunes Baumwollfaden / Filo marrone
M43	ø0,50x125	Hilo marrón / Brown thread / Fil brun /braunes Baumwollfaden / Filo marrone
M44	ø3x115	Tilo / Lime wood / Tilleul / Linde / Tiglio
C	ø0,15x100	Hilo crudo / Raw thread / Fil brut / Rohes Baumwollfaden / Filo crudo
D	4	Composite / Composite / Composite / Composite / Composite
E	4	Composite / Composite / Composite / Composite / Composite

Golden Hind

A

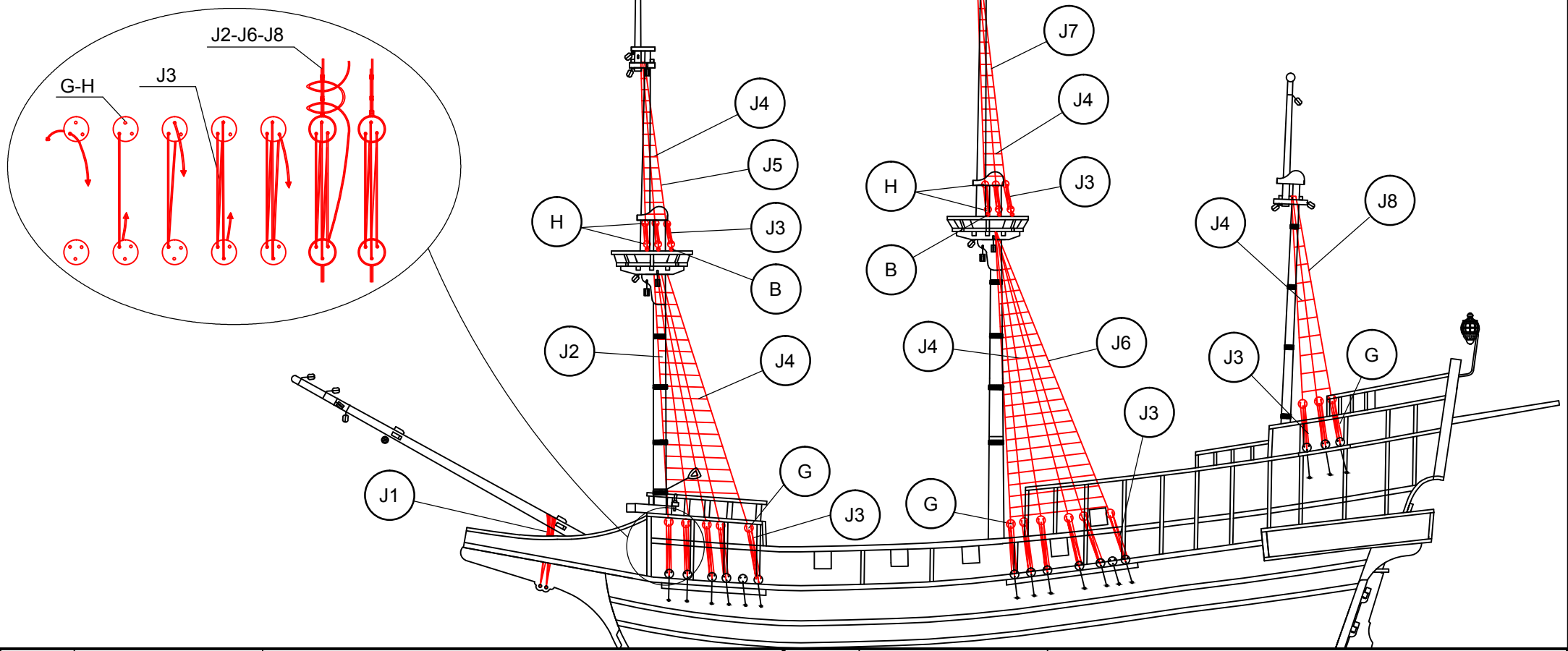

J1	∅0,50x200	Hilo marrón / Brown thread / Fil brun /braunes Baumwollfaden / Filo marrone	J7	∅0,50x220	Hilo marrón / Brown thread / Fil brun /braunes Baumwollfaden / Filo marrone
J2	∅0,50x300	Hilo marrón / Brown thread / Fil brun /braunes Baumwollfaden / Filo marrone	J8	∅0,50x215	Hilo marrón / Brown thread / Fil brun /braunes Baumwollfaden / Filo marrone
J3	∅0,15x200	Hilo crudo / Raw thread / Fil brut / Rohes Baumwollfaden / Filo crudo	B	15	Latón / Brass / Laiton / Messing / Ottone
J4	∅0,15x100	Hilo crudo / Raw thread / Fil brut / Rohes Baumwollfaden / Filo crudo	D	4	Composite / Composite / Composite / Composite / Composite
J5	∅0,50x175	Hilo marrón / Brown thread / Fil brun /braunes Baumwollfaden / Filo marrone	G	∅5	Composite / Composite / Composite / Composite / Composite
J6	∅0,50x350	Hilo marrón / Brown thread / Fil brun /braunes Baumwollfaden / Filo marrone	H	∅4	Composite / Composite / Composite / Composite / Composite

OcCre
Ocio Creativo

B

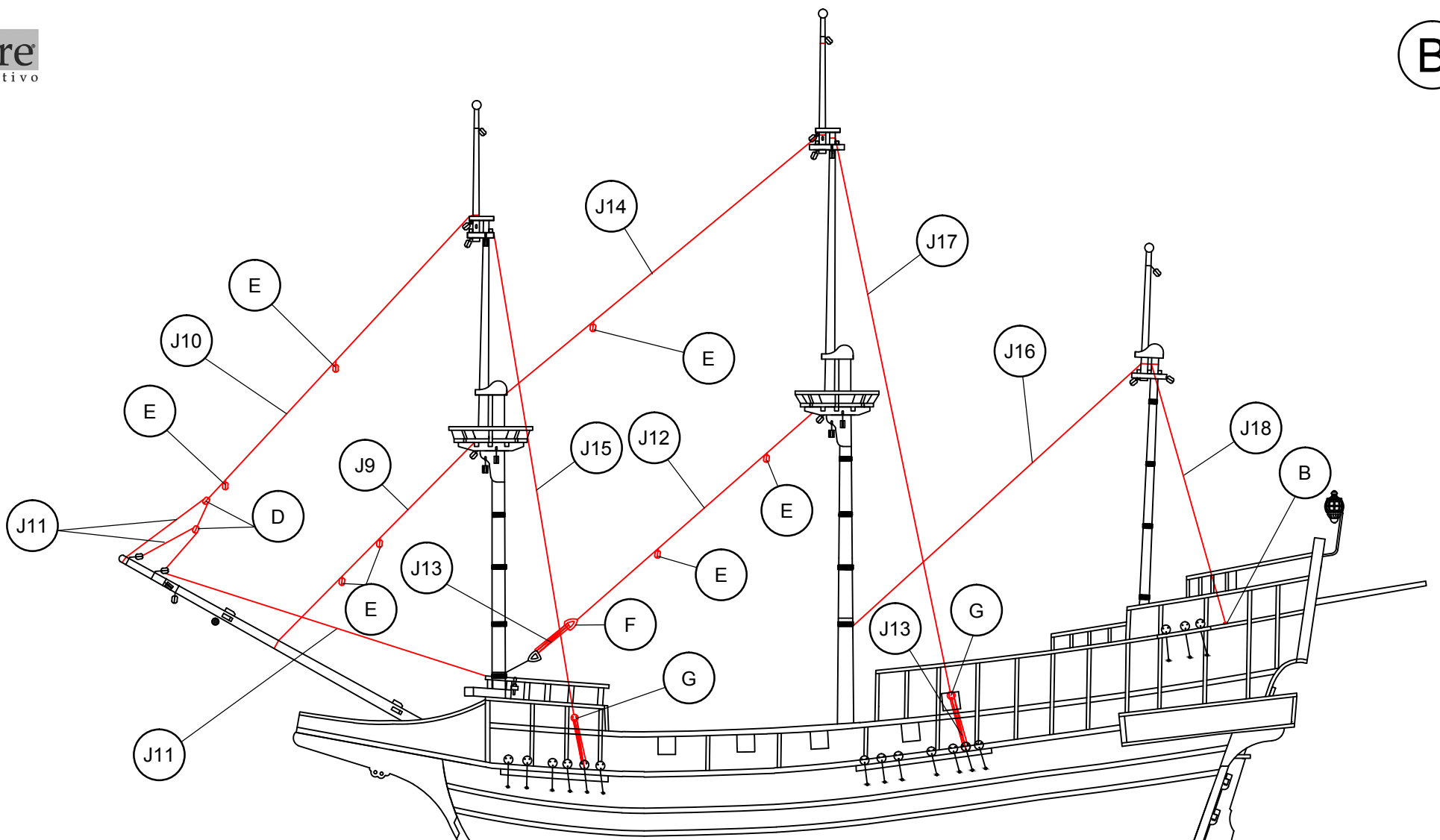

J9	∅0,50x250	Hilo marrón / Brown thread / Fil brun /braunes Baumwollfaden / Filo marrone	J16	∅0,50x200	Hilo marrón / Brown thread / Fil brun /braunes Baumwollfaden / Filo marrone
J10	∅0,50x275	Hilo marrón / Brown thread / Fil brun /braunes Baumwollfaden / Filo marrone	J17	∅0,50x300	Hilo marrón / Brown thread / Fil brun /braunes Baumwollfaden / Filo marrone
J11	∅0,15x300	Hilo crudo / Raw thread / Fil brut / Rohes Baumwollfaden / Filo crudo	B	15	Latón / Brass / Laiton / Messing / Ottone
J12	∅0,50x350	Hilo marrón / Brown thread / Fil brun /braunes Baumwollfaden / Filo marrone	E	4	Composite / Composite / Composite / Composite / Composite
J13	∅0,15x200	Hilo crudo / Raw thread / Fil brut / Rohes Baumwollfaden / Filo crudo	F	7	Madera / Wood / Bois / Holz / Legno
J14	∅0,50x375	Hilo marrón / Brown thread / Fil brun /braunes Baumwollfaden / Filo marrone	G	∅4	Composite / Composite / Composite / Composite / Composite
J15	∅0,50x300	Hilo marrón / Brown thread / Fil brun /braunes Baumwollfaden / Filo marrone			

Golden Hind

©

Ⓓ

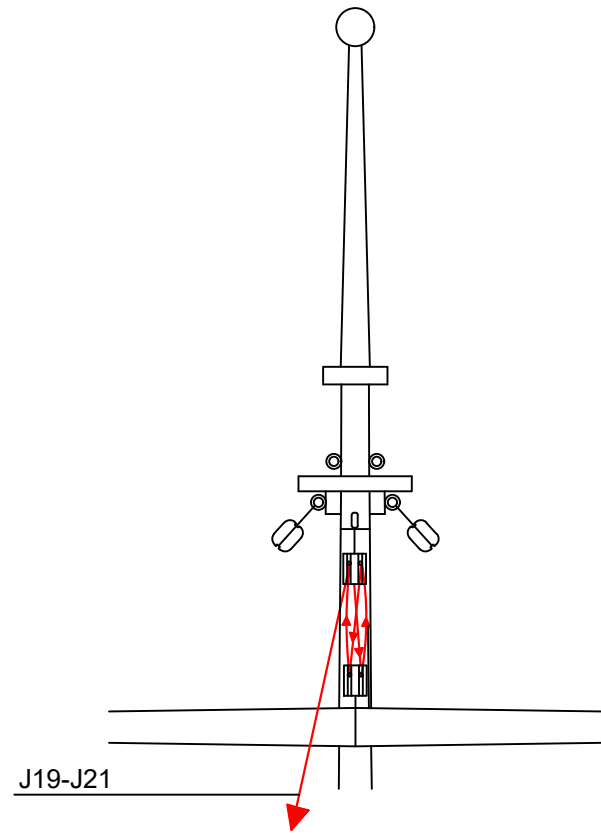
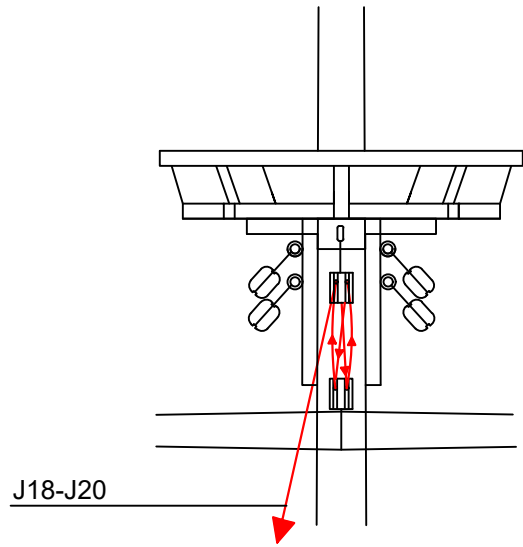

J18	∅0,15x300	Hilo crudo / Raw thread / Fil brut / Rohes Baumwollfaden / Filo crudo
J19	∅0,15x375	Hilo crudo / Raw thread / Fil brut / Rohes Baumwollfaden / Filo crudo
J20	∅0,15x350	Hilo crudo / Raw thread / Fil brut / Rohes Baumwollfaden / Filo crudo
J21	∅0,15x425	Hilo crudo / Raw thread / Fil brut / Rohes Baumwollfaden / Filo crudo

Ⓔ

Ⓕ

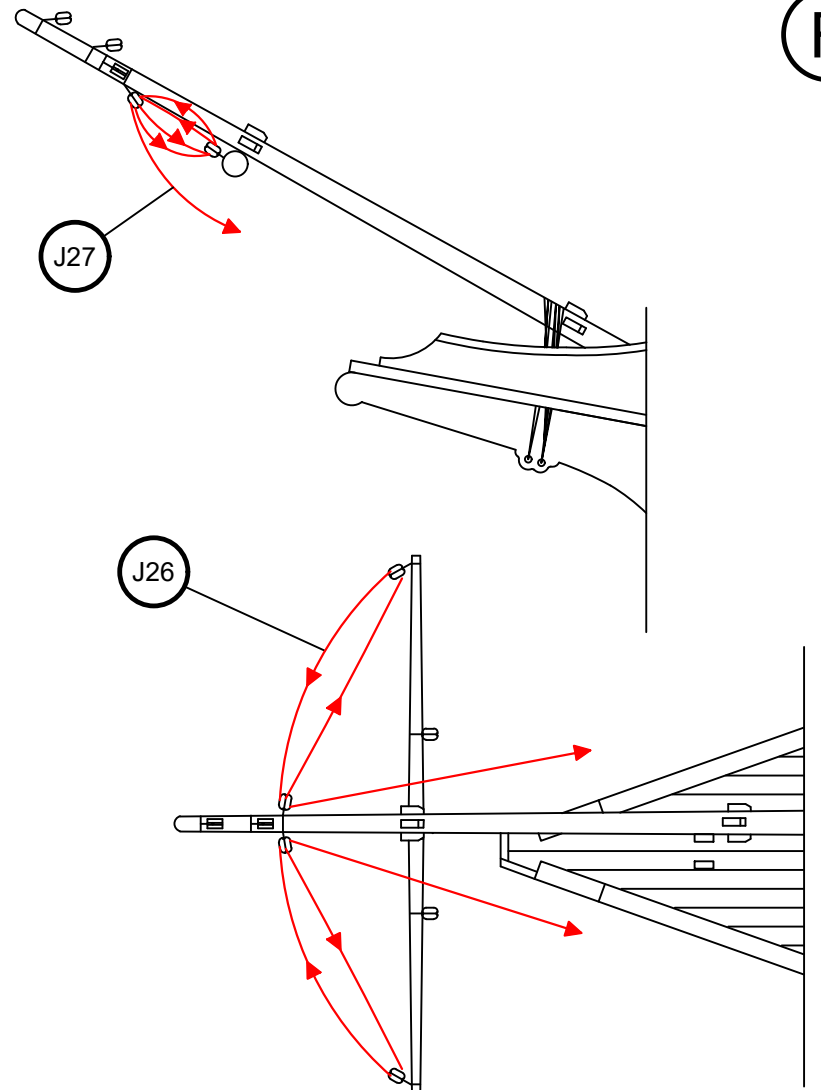
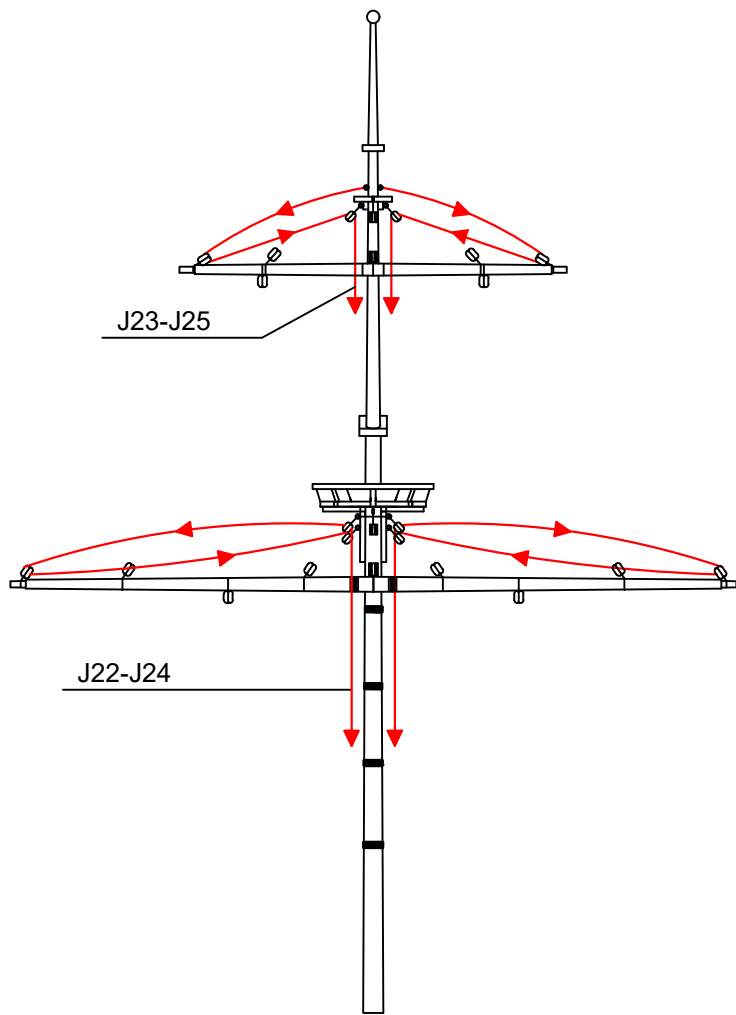

J22	∅0,15x500	Hilo crudo / Raw thread / Fil brut / Rohes Baumwollfaden / Filo crudo
J23	∅0,15x575	Hilo crudo / Raw thread / Fil brut / Rohes Baumwollfaden / Filo crudo
J24	∅0,15x625	Hilo crudo / Raw thread / Fil brut / Rohes Baumwollfaden / Filo crudo
J25	∅0,15x560	Hilo crudo / Raw thread / Fil brut / Rohes Baumwollfaden / Filo crudo
J26	∅0,15x500	Hilo crudo / Raw thread / Fil brut / Rohes Baumwollfaden / Filo crudo
J27	∅0,15x525	Hilo crudo / Raw thread / Fil brut / Rohes Baumwollfaden / Filo crudo

Golden Hind

— Aparejo de velas / Sail rig / Gréement
Segel takelage / Sartiamе da vela

I

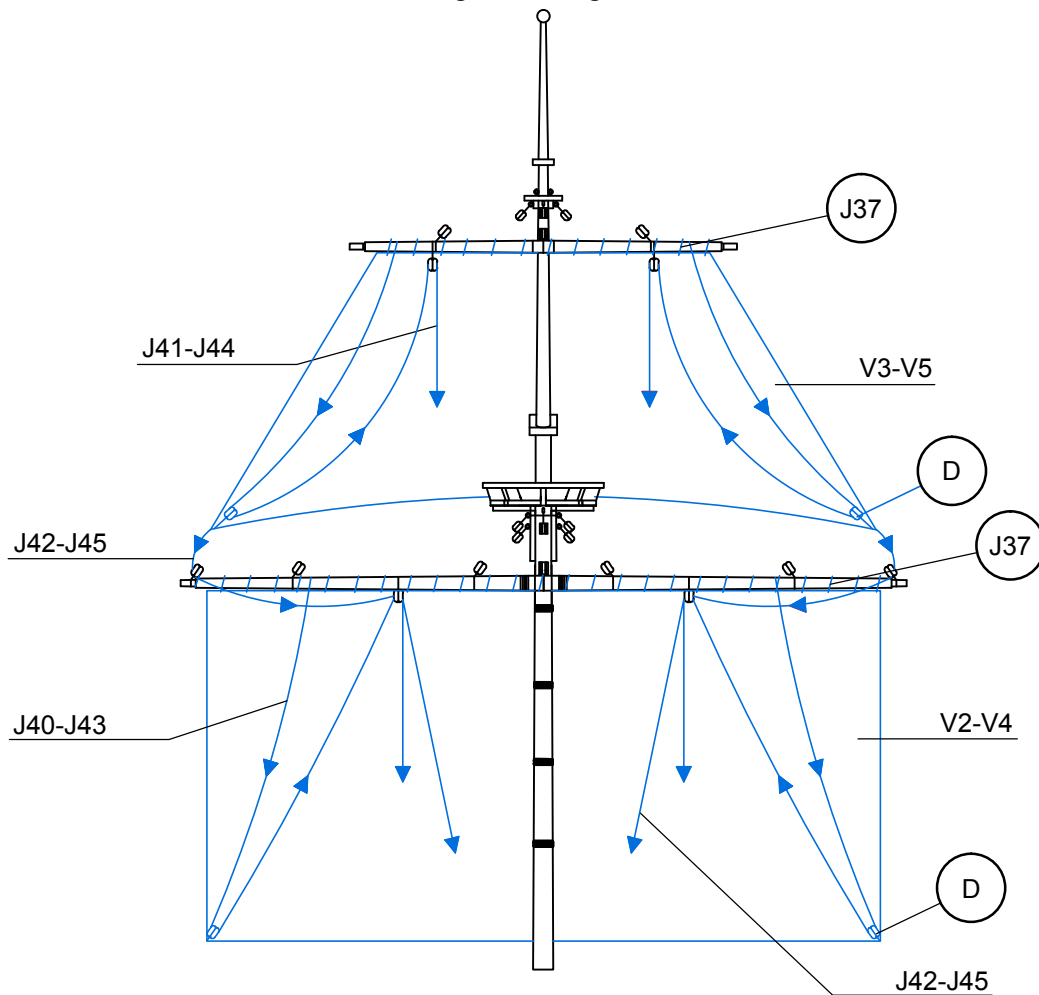
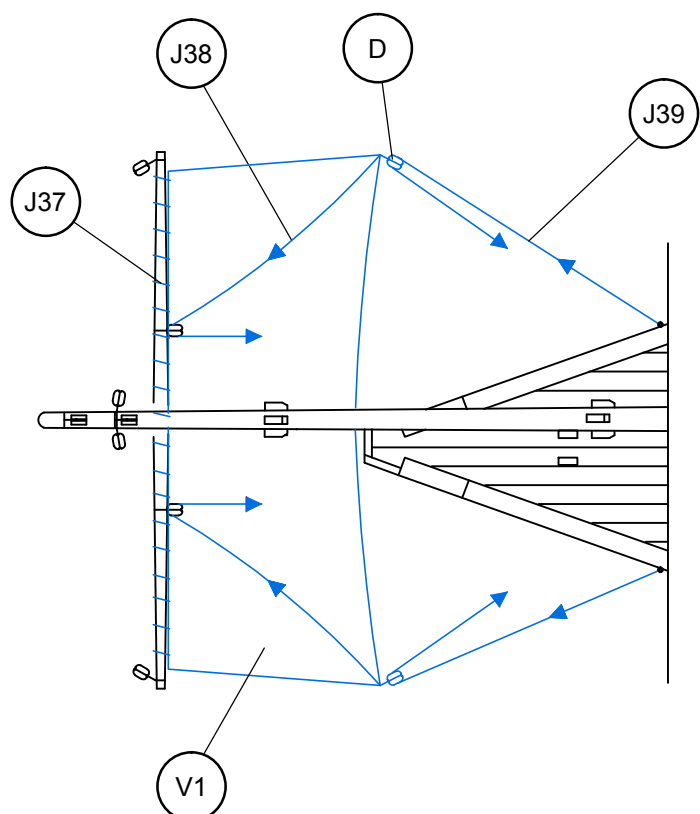

J37	∅0,15x1000	Hilo crudo / Raw thread / Fil brut / Rohes Baumwollfaden / Filo crudo	J45	∅0,15x500	Hilo crudo / Raw thread / Fil brut / Rohes Baumwollfaden / Filo crudo
J38	∅0,15x400	Hilo crudo / Raw thread / Fil brut / Rohes Baumwollfaden / Filo crudo	V1	Preformado / Preformed / Préformé / Vorgeformt / Preformato	Tela / Cloth / Étoffe / Stoff / Panno
J39	∅0,15x420	Hilo crudo / Raw thread / Fil brut / Rohes Baumwollfaden / Filo crudo	V2	Preformado / Preformed / Préformé / Vorgeformt / Preformato	Tela / Cloth / Étoffe / Stoff / Panno
J40	∅0,15x500	Hilo crudo / Raw thread / Fil brut / Rohes Baumwollfaden / Filo crudo	V3	Preformado / Preformed / Préformé / Vorgeformt / Preformato	Tela / Cloth / Étoffe / Stoff / Panno
J41	∅0,15x400	Hilo crudo / Raw thread / Fil brut / Rohes Baumwollfaden / Filo crudo	V4	Preformado / Preformed / Préformé / Vorgeformt / Preformato	Tela / Cloth / Étoffe / Stoff / Panno
J42	∅0,15x500	Hilo crudo / Raw thread / Fil brut / Rohes Baumwollfaden / Filo crudo	V5	Preformado / Preformed / Préformé / Vorgeformt / Preformato	Tela / Cloth / Étoffe / Stoff / Panno
J43	∅0,15x400	Hilo crudo / Raw thread / Fil brut / Rohes Baumwollfaden / Filo crudo	D	4	Composite / Composite / Composite / Composite / Composite
J44	∅0,15x500	Hilo crudo / Raw thread / Fil brut / Rohes Baumwollfaden / Filo crudo			

J

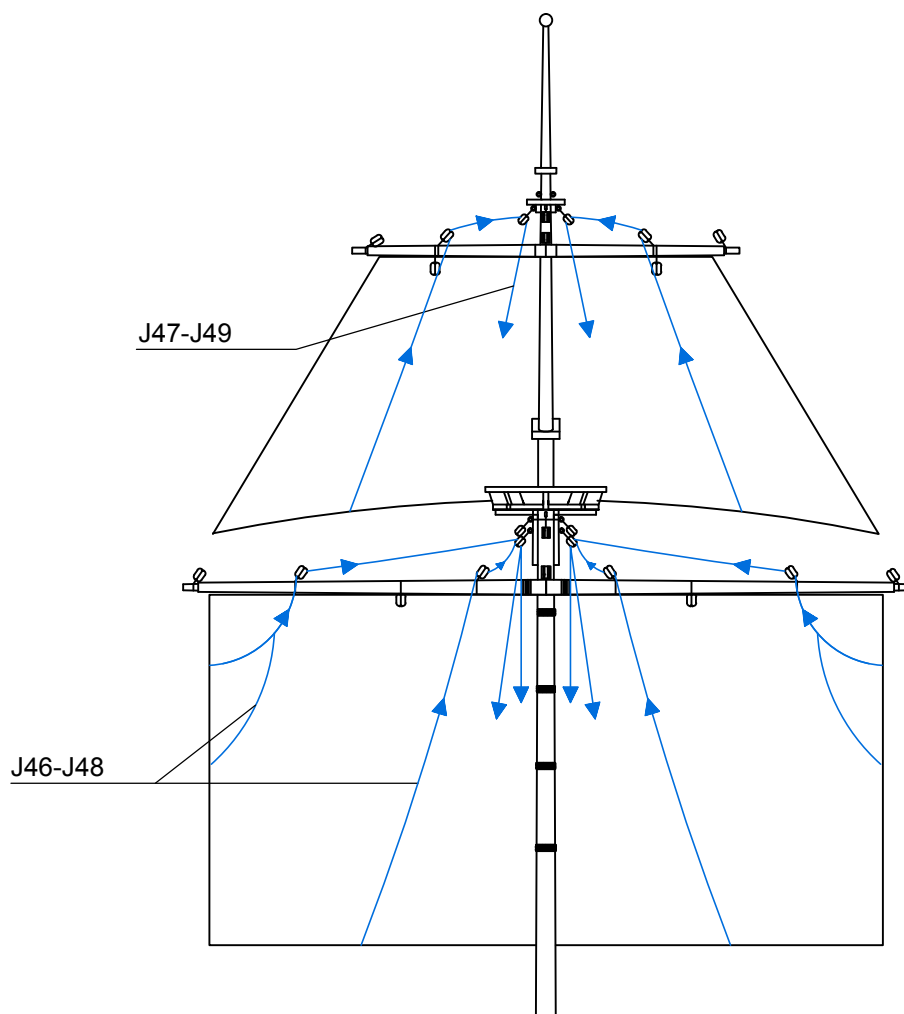

J46	∅0,15x450	Hilo crudo / Raw thread / Fil brut / Rohes Baumwollfaden / Filo crudo
J47	∅0,15x650	Hilo crudo / Raw thread / Fil brut / Rohes Baumwollfaden / Filo crudo
J48	∅0,15x500	Hilo crudo / Raw thread / Fil brut / Rohes Baumwollfaden / Filo crudo
J49	∅0,15x745	Hilo crudo / Raw thread / Fil brut / Rohes Baumwollfaden / Filo crudo

Golden Hind

Aparejo de velas / Sail rig / Gréement
Segel takelage / Sartiame da vela

K

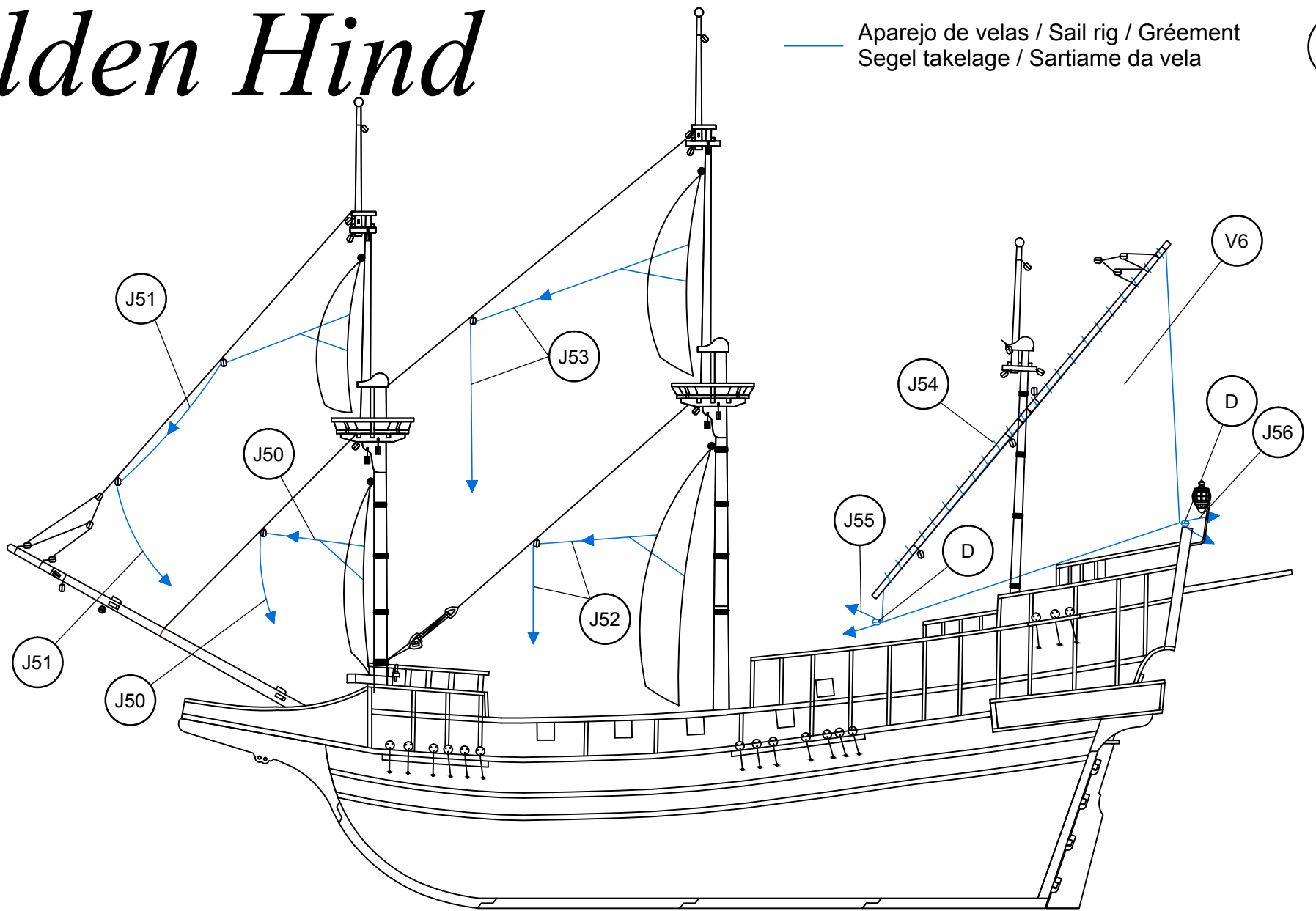

J50	∅0,15x300	Hilo crudo / Raw thread / Fil brut / Rohes Baumwollfaden / Filo crudo	J55	∅0,15x450	Hilo crudo / Raw thread / Fil brut / Rohes Baumwollfaden / Filo crudo
J51	∅0,15x500	Hilo crudo / Raw thread / Fil brut / Rohes Baumwollfaden / Filo crudo	J56	∅0,15x265	Hilo crudo / Raw thread / Fil brut / Rohes Baumwollfaden / Filo crudo
J52	∅0,15x400	Hilo crudo / Raw thread / Fil brut / Rohes Baumwollfaden / Filo crudo	V6	Preformado / Preformed/ Préformé / Vorgeformt / Preformato	Tela / Cloth / Étoffe / Stoff / Panno
J53	∅0,15x600	Hilo crudo / Raw thread / Fil brut / Rohes Baumwollfaden / Filo crudo	D	4	Composite / Composite / Composite / Composite / Composite
J54	∅0,15x700	Hilo crudo / Raw thread / Fil brut / Rohes Baumwollfaden / Filo crudo			

L

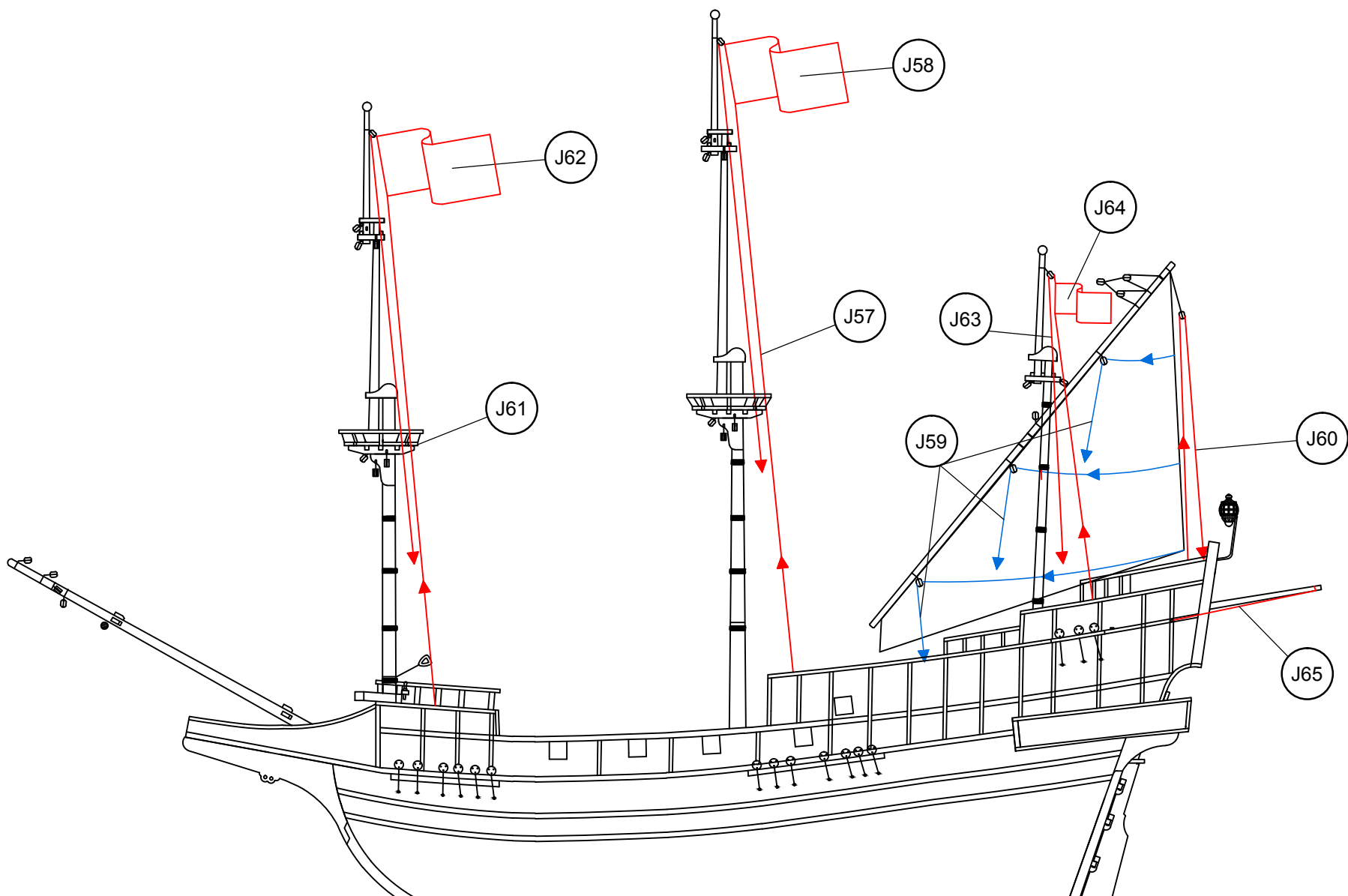

OcCre
Ocio Creativo

J57	∅0,15x700	Hilo crudo / Raw thread / Fil brut / Rohes Baumwollfaden / Filo crudo	J62	Preformado / Preformed/ Préformé / Vorgeformt / Preformato	Tela / Cloth / Étoffe / Stoff / Panno
J58	Preformado / Preformed/ Préformé / Vorgeformt / Preformato	Tela / Cloth / Étoffe / Stoff / Panno	J63	Hilo crudo / Raw thread / Fil brut / Rohes Baumwollfaden / Filo crudo	Hilo algodón / Cotton thread / Fil coton / Baumwollfaden
J59	∅0,15x400	Hilo crudo / Raw thread / Fil brut / Rohes Baumwollfaden / Filo crudo	J64	Preformado / Preformed/ Préformé / Vorgeformt / Preformato	Tela / Cloth / Étoffe / Stoff / Panno
J60	∅0,15x450	Hilo crudo / Raw thread / Fil brut / Rohes Baumwollfaden / Filo crudo	J65	Hilo crudo / Raw thread / Fil brut / Rohes Baumwollfaden / Filo crudo	Hilo algodón / Cotton thread / Fil coton / Baumwollfaden
J61	∅0,15x500	Hilo crudo / Raw thread / Fil brut / Rohes Baumwollfaden / Filo crudo			

Golden Hind

Aparejo de velas / Sail rig / Gréement



M

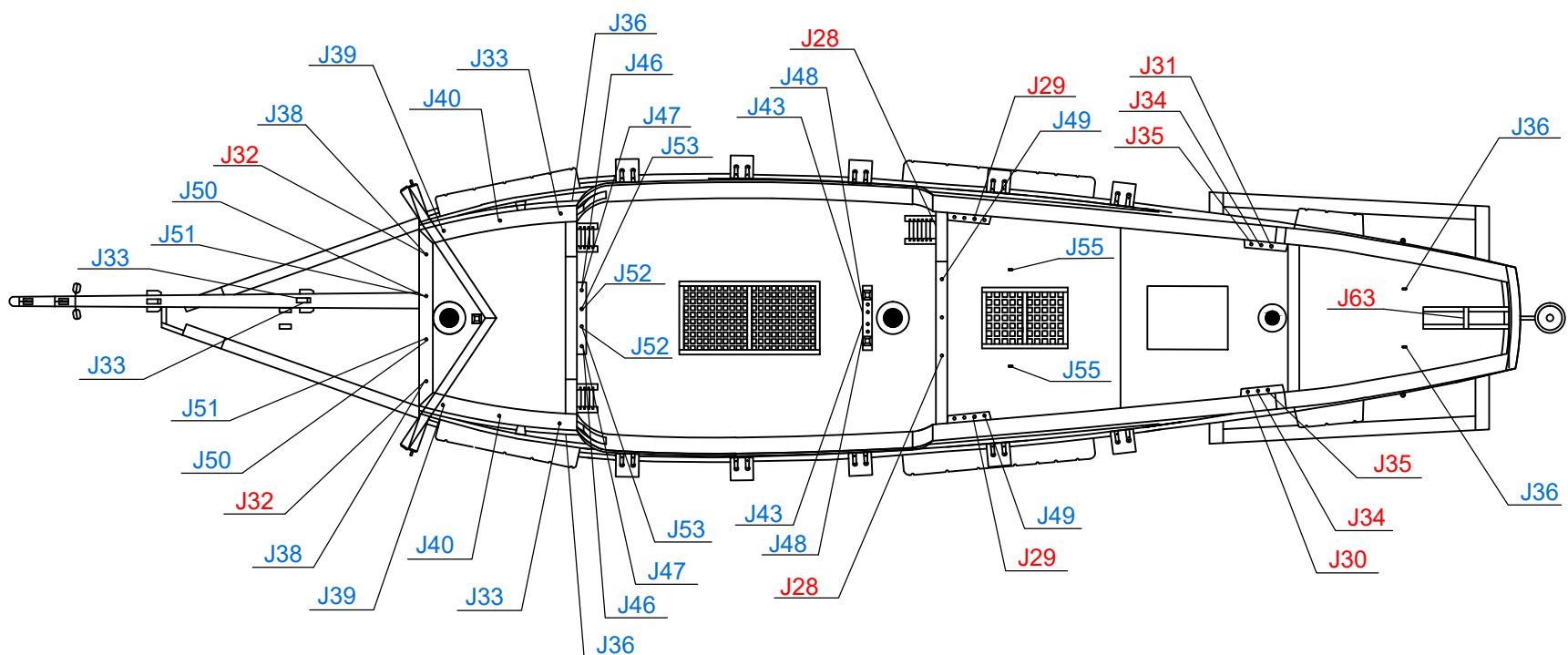
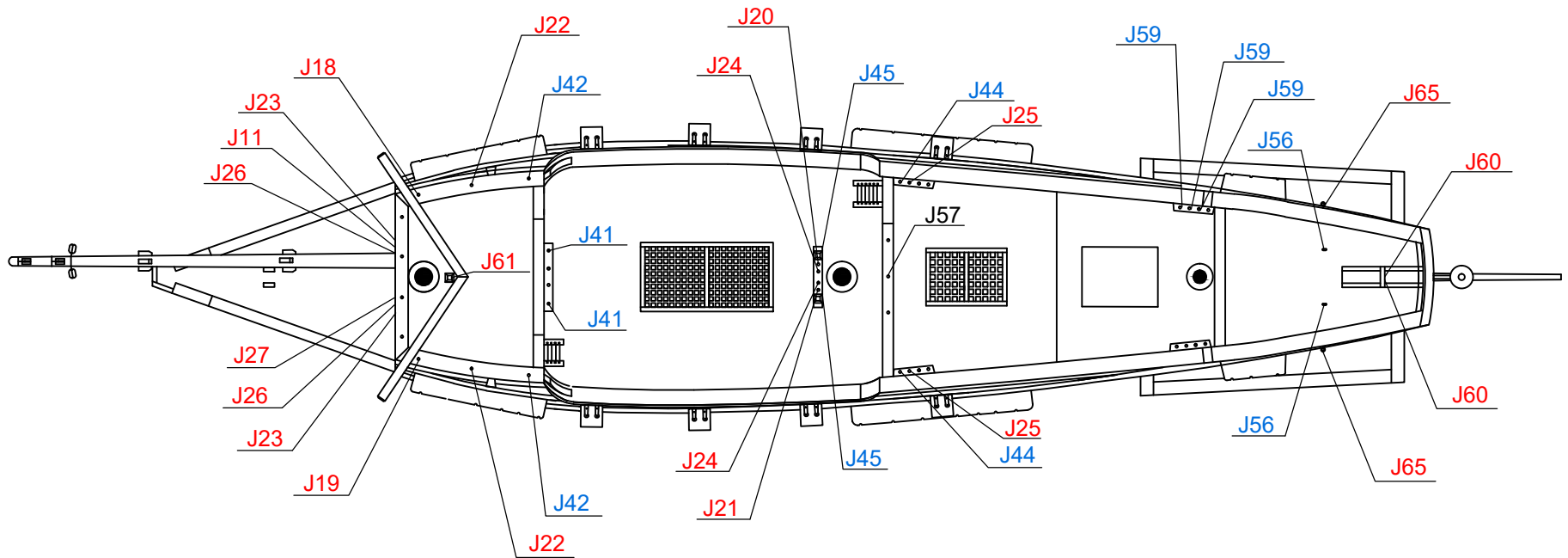

Golden Hind

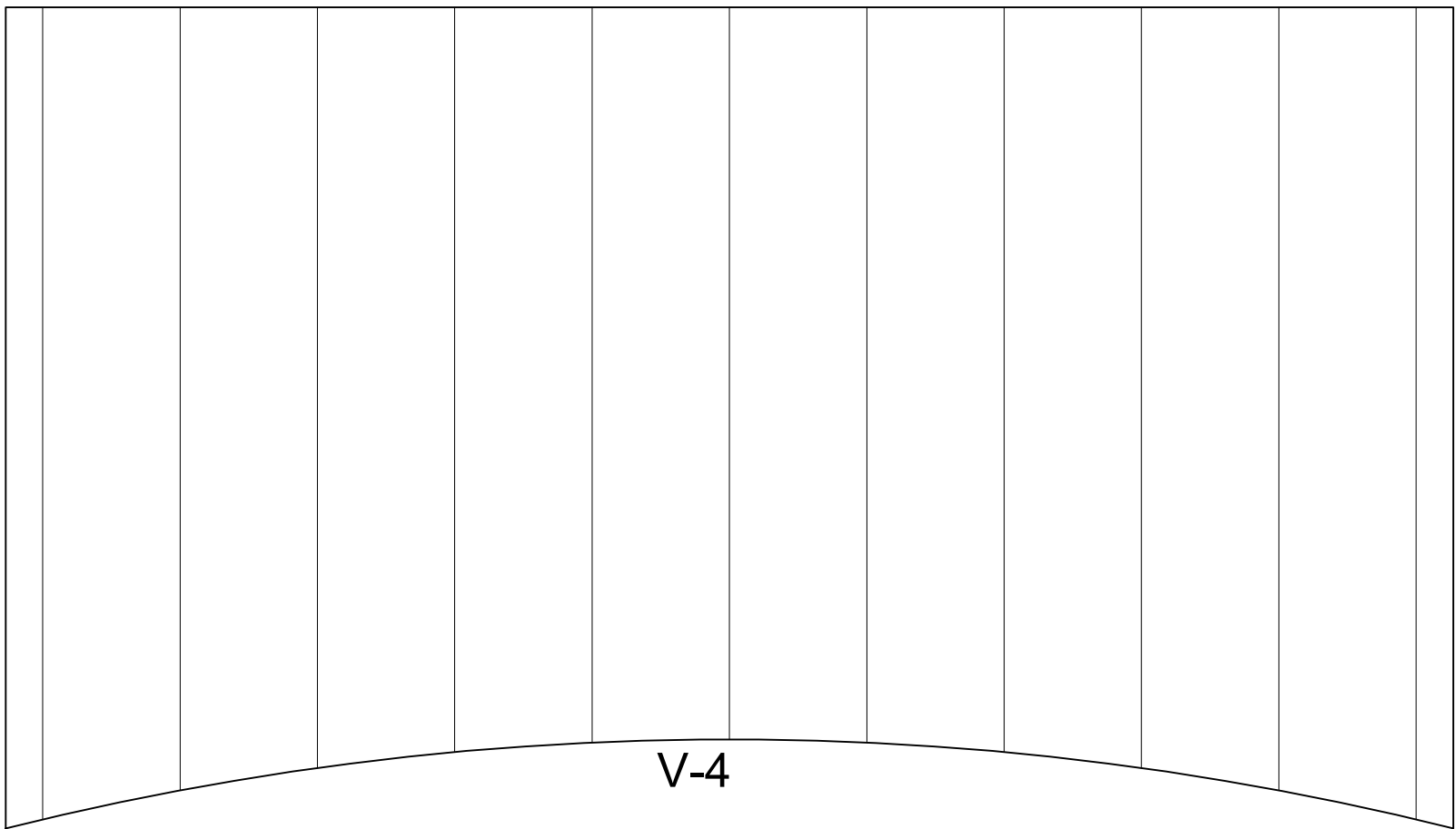
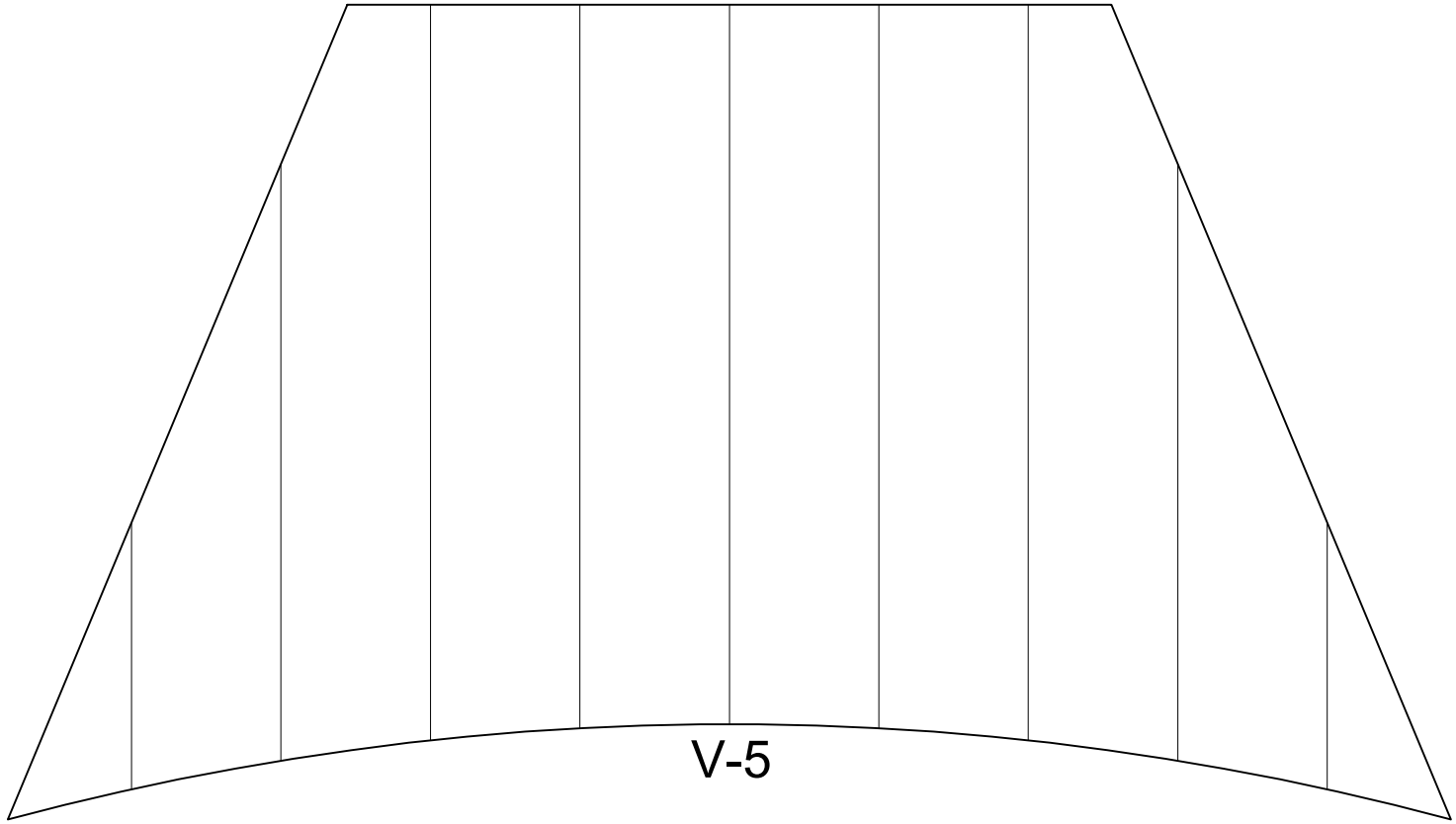
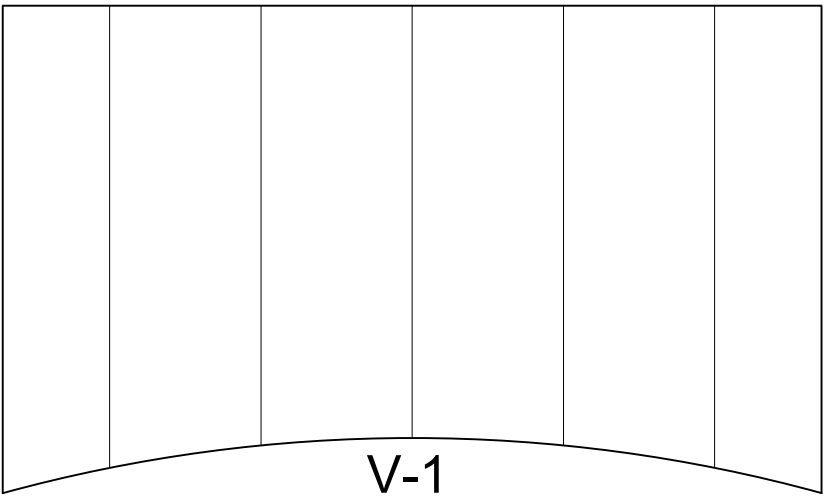

Golden Hind

