



Find out MORE

Assemble me.
Build a magnificent
icon of the Late Jurassic!



UGEAR'S®

Mechanical models

Stegosaurus Стегозавр

FRA Stégosaure DEU Stegosaurus
SPA Estegosaurio ITA Stegosauo
JPN ステゴサウルス CHI 剑龙
POR Estegossauro POL Stegozaur
KOR 스테고사우루스

Assembly instructions Інструкція зі складання

FRA Notice d'assemblage. DEU Aufbauanleitung.
SPA Instrucciones de montaje. ITA Istruzioni di montaggio.
JPN 組み立て説明書 CHI 装配说明书 POR Instruções de montagem.
POL Instrukcja montażu. KOR 조립 설명서.

ENG

Assembly instructions:
Remove model parts from the hanger board as illustrated below. Careful not to break parts. If a part does not remove easily, carefully cut it out with a knife. This model is intended for self-assembly without glue. If you have difficulty installing the axles, try waxing them with a regular candle. All moving parts can also be waxed during assembly to reduce friction when operating the model.

UKR

Інструкція зі складання:
Витягніть з дошки позначені на схемі деталі. Намагайтеся їх не зламати. Якщо деталь не виймається, надсічіть перемички ножом. Конструкція збирається без клею. У разі виникнення труднощів з протягуванням вісі в отвір, потріть деталь об звичайну свічку. Також можна змастити свічкою всі деталі механізму, що рухаються, щоб зменшити тертя при обертанні.

FRA

Notice d'assemblage:
Faites sortir de la planche les pièces comme indiquées sur le schéma. Tâchez de ne pas les casser. Si la pièce ne sort pas, incisez les collages/fixations avec un couteau. La construction est à assembler sans colle. Si il est difficile d'introduire l'axe en bois dans l'orifice, frottez au préalable l'axe ou les pièces contre une bougie. Pour améliorer le glissement, traitez les pièces de frottement mobiles du mécanisme avec une bougie au cours d'assemblage.

DEU

Aufbauanleitung:
Bitte die in der Zeichnung angegebenen Teile aus der Platte herausnehmen. Versuchen Sie bitte diese nicht zu brechen. Wenn sich ein Teil nicht herausnehmen lässt, schneiden Sie die Stege mit dem Messer leicht an. Das Modell wird ohne Klebstoffe zusammengebaut. Lässt sich eine Achse nur schwer in eine Öffnung einführen, reiben Sie diese mit einer Kerze etwas ein. Für besseres Gleiten schmieren Sie alle beweglichen Teile mit einer Kerze.

SPA

Instrucciones de montaje:
Saque de la tabla las piezas marcadas en el esquema. Trate de no romperlas. Si una pieza no se saca, haga una incisión. La construcción va sin pegamento. Si tiene dificultades con la instalación del eje de madera en un agujero, frote primero el eje o las piezas contra una vela. Para un mejor deslizamiento, lubrique durante el montaje las piezas móviles del mecanismo con una vela común.

ITA

Istruzioni di montaggio:
Estrarre dal telaio i particolari indicati nello schema. Fare attenzione a non romperli. Se un particolare non si stacca, tagliare delicatamente gli elementi di collegamento con un coltello. L'assieme viene realizzato senza colla. In caso di difficoltà nell'inserimento di un perno in legno, è necessario sfregare il perno o il particolare con un po' di cera. Per uno scorrimento migliore incerare le parti mobili del meccanismo durante l'assemblaggio.

JPN

組み立て説明書:
部品に傷をつけないように注意しながらボードから外してください。部品が外れにくい場合は連結部分をカッターで切ってから外すと外しやすいです。本製品は、接着剤がなくても組み立てができるように設計されています。もしアクスル(駆動部)が、歯車の動きがにぶい場合は、ロウソクをアクスルに塗ってください。全ての駆動部分は製品を動かす時、滑らかに動くように潤滑剤であるロウソクを塗りながら組み立てます。

CHI

装配说明
将模型部件按插图示，从胶合板取下。小心不要损坏件。如果取下时候有难度，请用小刀小心的切割连接点。这个产品不需要胶水粘接。如果安装转轴的时候有难度，请用普通的蜡加以润滑。所有的转动部分也需要打蜡润滑。

POR

Instruções de montagem:
Remova as peças do modelo da placa de suporte conforme ilustrado abaixo com cuidado para não quebrá-las. Se uma peça não puder ser removida facilmente, corte-a cuidadosamente com uma faca. Este modelo foi feito para ser montado de forma prática, sem precisar usar cola. Se você tiver dificuldade em instalar os eixos, tente passar um pouco de cera, como por exemplo, a de uma vela comum. Todas as peças móveis também podem ser enceradas durante a montagem para reduzir o atrito ao operar o modelo.

POL

Instrukcja montażu:
Delikatnie wyciągaj z deseczki wskazane w schemacie detale, starając się nie połamać elementów. Jeśli detal nie poddaje się, podetnij wiązadła nożem. Konstrukcje składa się bez kleju. Jeśli napotkasz trudności z instalacją drewnianej osi w otwór, potrzyj na początku oś lub detale o woskową świecę. Dla lepszego poślizgu polecano smarowanie ruchomych części mechanizmu zwykłą świecą podczas montażu.

KOR

조립 설명:
부품이 손상되지 않도록 주의하여 보드에서 떼어냅니다. 만약 부품이 잘 떨어지지 않으면 연결 부분을 칼로 절단 한 후 떼어내면 쉽게 떼어 낼 수 있습니다. 본 제품은 접착제가 없이 조립이 가능하도록 설계되어 있습니다. 만약 축이 잘 끼워지지 않는 경우 양초를 축에 바른 후 끼워 보세요. 모든 구동 부위는 제품 구동 시 원활한 작동이 가능하도록 조립 과정에서 윤활제(양초)양초를 발라 주세요.

ENG Warning! UKR Увага! FRA Attention! DEU Achtung! SPA Precaución! ITA Attenzione! JPN 注意！ CHI 注意！ POR Atenção! POL Uwaga! KOR 주의!



ENG Do not use a lighted candle! **UKR** Не підпалювати!
FRA Ne pas brûler! **DEU** Nicht anzünden!
SPA ¡No encender! **ITA** Non dare fuoco!
JPN 火のついたロウソクの使用はお止めください。
CHI 请勿点燃，请勿靠近火源！ **POR** Não use uma vela acesa!
POL Nie podpalać! **KOR** 불이 붙은 초를 이용하지 마세요!



ENG Pay attention. Check position of the part. **UKR** Зверніть увагу. Перевірте розташування елемента. **FRA** Faites attention. Vérifiez la disposition de l'élément. **DEU** Bitte Beachten. Prüfen Sie die Einbaulage des Elementes. **SPA** Atención. Compruebe la situación del elemento. **ITA** Prestare attenzione. Controllare la posizione del componente. **JPN** 方向及び位置に注意して組み立ててください。 **CHI** 注意! 检查部件方向和位置。 **POR** Preste atenção. **POL** Zwróć uwagę. Sprawdź lokalizację elementu. **KOR** 방향 또는 위치에 주의해서 조립해 주세요.



ENG Sand to remove burrs. **UKR** Видаліть задирки. **FRA** Éliminez les bavures. **DEU** Grate entfernen. **SPA** Quite las rebabas. **ITA** Togliere le bave. **JPN** バリ取りのサンドペーパー。 **CHI** 磨掉毛刺。 **POR** Lixe para remover as rebarbas. **POL** Usuń zadziory. **KOR** 거친 부분을 다듬어 주세요.



ENG Wax the part with a regular candle (rub with a candle). **UKR** Змастіть деталь звичайною свічкою (потріть об свічку). **FRA** Lubrifiez la pièce avec une bougie ordinaire (frottez contre la bougie). **DEU** Reiben Sie das Teil mit einer einfachen Kerze etwas ein. **SPA** Engrase la pieza con una vela común (frote con una vela). **ITA** Incerare il componente (Sfregare con la cera). **JPN** された部分に潤滑剤として口ウソクを塗ってください。 **CHI** 用普通蜡烛涂抹润滑部件。 **POR** Encere a peça com uma vela comum (esfregue com uma vela). **POL** Przesmaruj zwykłą świecą. **KOR** 표시된 부분에 윤활을 위해 초를 칠해 주세요.



ENG Check the mechanism for smoothness and accuracy of movement. Operate the mechanism so the parts would seat-in. **UKR** Перевірте механізм на плавність і точність ходу. Розробіть механізм. **FRA** Vérifiez si le mécanisme fonctionne en douceur et avec précision. Faites fonctionner le mécanisme jusqu'à son fonctionnement normal. **DEU** Prüfen sie den Mechanismus bezüglich der Laufruhe und der Genauigkeit des Ganges. Betätigen Sie den Mechanismus mehrmals. **SPA** Verifique la suavidad y precisión del mecanismo. Desarrolle el mecanismo. **ITA** Controllare la scorrevolezza e la precisione del movimento. Far funzionare il meccanismo. **JPN** 駆動部分が滑らかに動くかを確認しながら作業をすすめます。 **CHI** 检查机构的运行平稳度和精密度。调整机构。 **POR** Teste a suavidade e precisão do movimento do mecanismo. Opere o mecanismo para que as peças se encaixem. **POL** Sprawdź płynność i dokładność ruchu mechanizmu. Dopracuj mechanizm. **KOR** 구동 부분의 원활한 작동과 정확한 움직임을 확인하세요.



ENG The part should be easily rotated (moved). **UKR** Деталь повинна легко крутитися (рухатися). **FRA** La pièce doit tourner (se déplacer) aisément. **DEU** Der Teil soll leicht gedreht (bewegt) werden. **SPA** La pieza debe ser fácil de girar (mover). **ITA** Il componente deve girare (muoversi) facilmente. **JPN** 部品はしっかりと動かなければなりません。 **CHI** 此部件必须容易的旋转 (移动)。 **POL** Element powinien łatwo się kręcić (poruszać się). **POR** A peça deve ser facilmente girada (movida). **KOR** 활하게 움직일 수 있어야 합니다.



ENG Do not fully press the outer parts (structural frame) together until checking for fit and alignment of internal parts. **UKR** Деякий час не притискайте сильно деталі (рамки конструкції). **FRA** Ne pas forcer sur les pièces (cadre de la construction). **DEU** Drücken Sie die Teile (die Rahmen der Konstruktion) momentan nicht stark. **SPA** No presione temporalmente con fuerza las piezas (marco de la estructura). **ITA** Non stringere provvisoriamente i componenti con forza (base della costruzione). **JPN** 内部部品がしっかりと組み立てられる前に外部部品は強く押しながら固定してはいけません。 **CHI** 在检查内部零件的配合和对准之前, 请暂时不要将外部零件 (结构框架) 完全压在一起。 **POR** Não pressione totalmente as peças externas (estruturais) até verificar que as peças externas estão bem encaixadas e alinhadas. **POL** Tymczasowo nie dociskaj elementów (ramy konstrukcji). **KOR** 아직은 외부의 틀을 완전히 눌러서 고정하면 안됩니다. 다른 부품을 먼저 끼우세요.



ENG Press the parts as far as they will go. **UKR** Притисніть деталі до упору. **FRA** Pressez les pièces à fond. **DEU** Drücken Sie die Teile bis zum Anschlag. **SPA** Pulse para detener las piezas. **ITA** Stingere bene i componenti. **JPN** 部品をできる限り押ししてください。 **CHI** 用力紧密结合部件。 **POR** Pressione as peças o máximo possível. **POL** Przyciśnij element, aż do oporu. **KOR** 부품을 양쪽에서 눌러서 고정해 주세요.

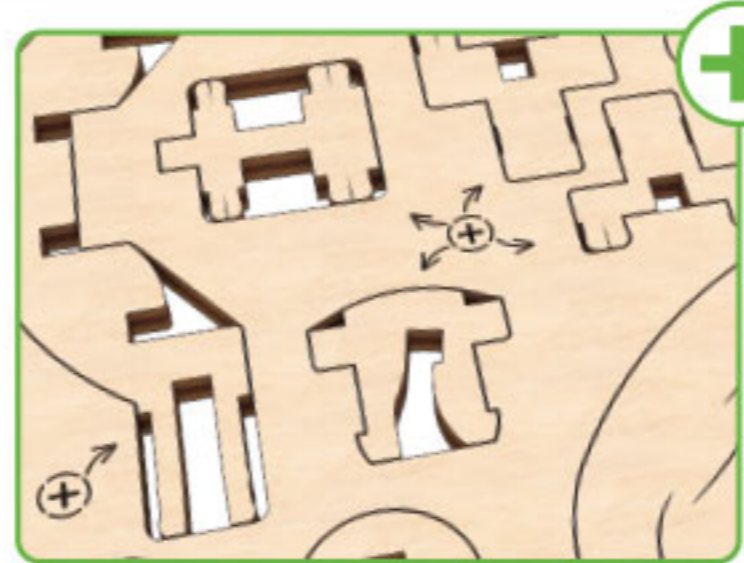

ENG Spare parts. **UKR** Запасні деталі. **FRA** Pièces de rechange. **DEU** Ersatzteile. **SPA** Piezas de repuesto. **ITA** Pezzi di ricambio. **JPN** 予備部品。 **CHI** 备用件。 **POR** Peças de reposição. **POL** Części zamienne. **KOR** 여유 부품입니다.

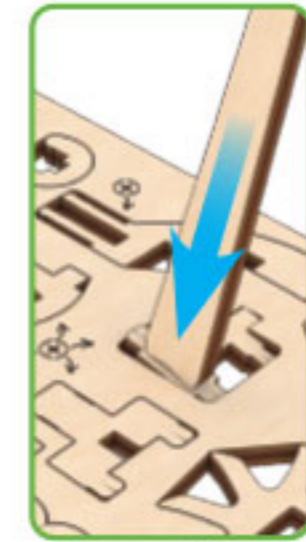

ENG This is not a structural component; it is a tool for measurement and assembly. **UKR** Це не деталь конструкції, а допоміжний інструмент для складання або вимірювання відстаней. **FRA** Cette pièce ne fait pas partie de la construction mais constitue un outil annexe pour l'assemblage ou la mesure des distances. **DEU** Es ist kein Teil der Konstruktion, sondern ein Hilfselement für den Zusammenbau oder für das Messen der Abstände. **SPA** No es una pieza de la construcción sino un instrumento auxiliar para montar o para medir distancias. **ITA** Non è un componente del modello, ma un'attrezzatura aggiuntiva per il montaggio o il rilievo delle quote. **JPN** この部品は完成時の部品ではなく、組み立てをサポートしたり測定する道具です。 **CHI** 这不是装配零部件, 是一种测量及安装辅助工具。 **POR** Este não é um componente estrutural, é uma ferramenta para medição e montagem. **POL** To nie detal konstrukcji, a pomocnicze narzędzie dla montażu i wymiaru odległości. **KOR** 이 부품은 조립을 위한 부품이 아니고 조립을 돕거나 측정을 위한 도구입니다.

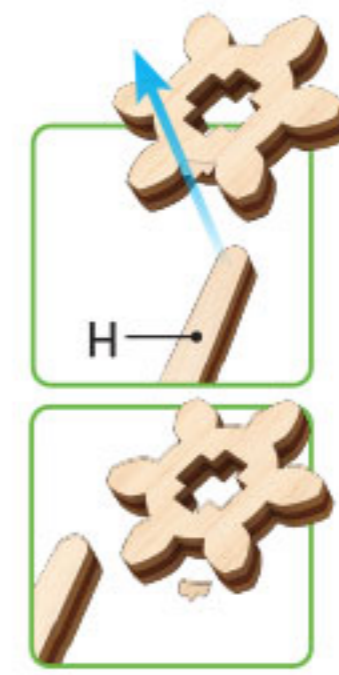
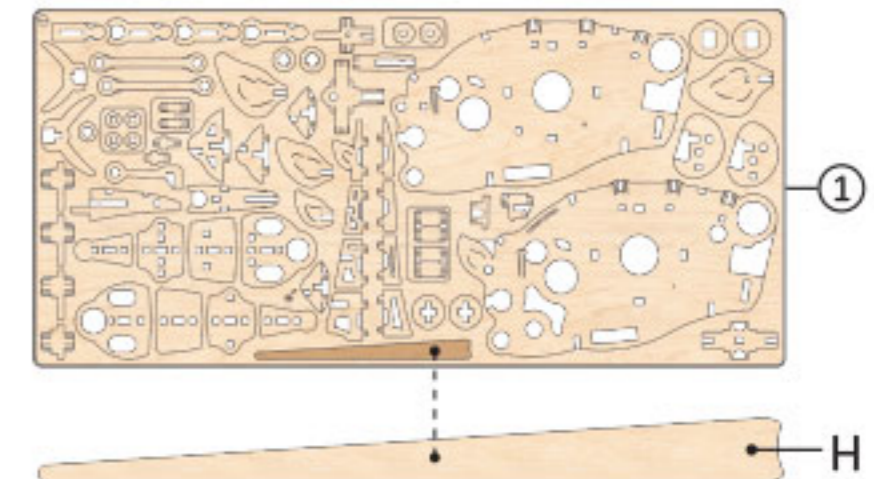
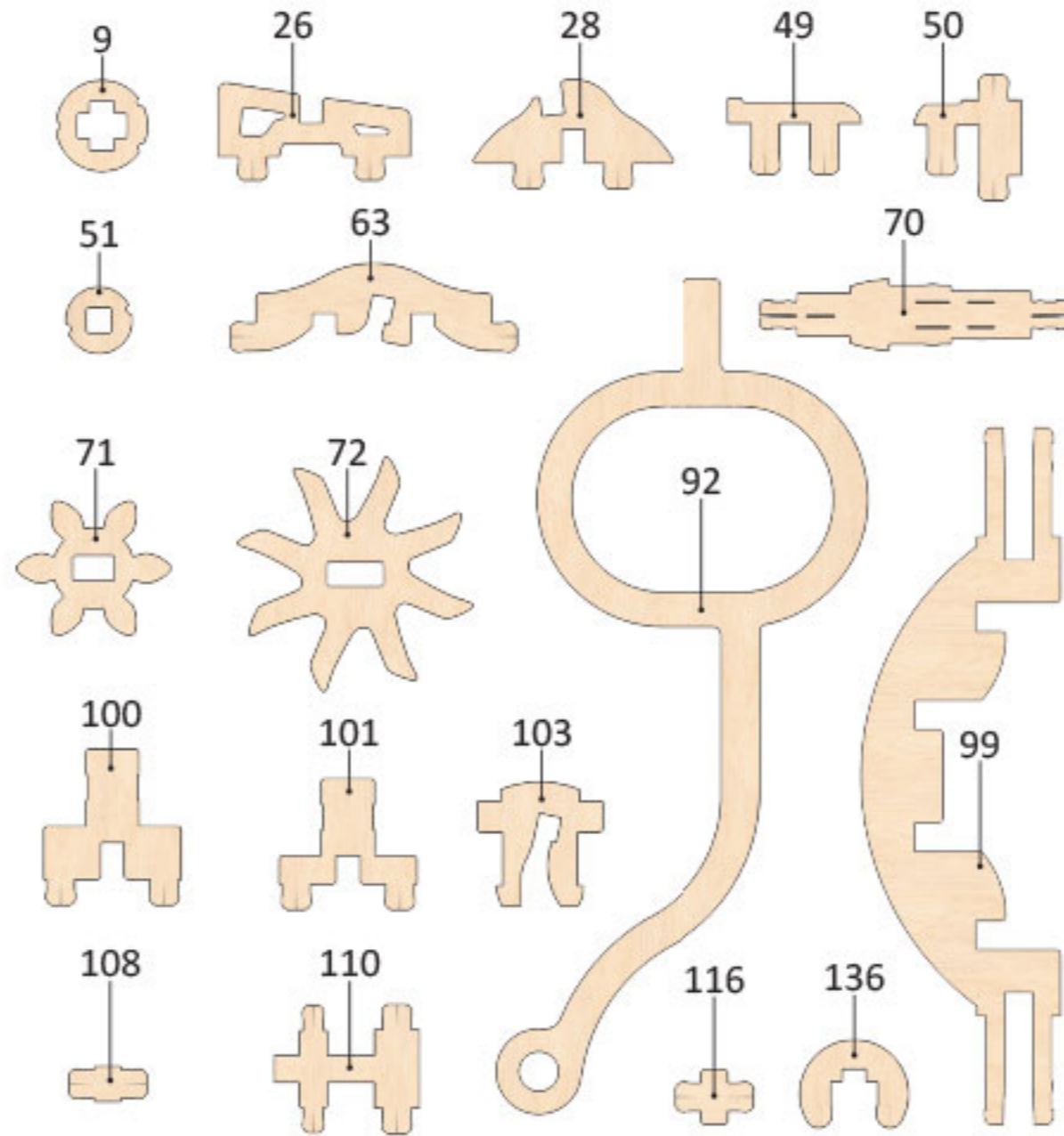

ENG Clean the burrs on the parts using the universal "Helper" (H) instrument. **UKR** Очистіть задирки на деталях за допомогою універсального інструменту «Helper» (H). **FRA** Nettoyez les bavures sur les pièces à l'aide de l'outil universel « Helper » (H). **DEU** Entfernen Sie die Grate an den Teilen mit dem "Helper" Universalwerkzeug (H). **SPA** Limpie las rebabas de las piezas utilizando la herramienta universal "Helper" (H). **ITA** Pulisci le sbavature residue sui pezzi utilizzando l'utensile universale "Helper" (H). **JPN** 万能器具「ヘルパー」(H)を使って、部品のバリを掃除する。 **CHI** 用通用的“帮手”(H)仪器清理零件上的毛刺。 **POR** Limpar as rebarbas das peças com o instrumento universal "Helper" (H). **POL** Oczyszcz zadziory na częściach za pomocą uniwersalnego narzędzia "Helper" (H). **KOR** 유니버설 헬퍼 (H)를 사용하여 불순물을 제거하세요.

Mechanical models



1

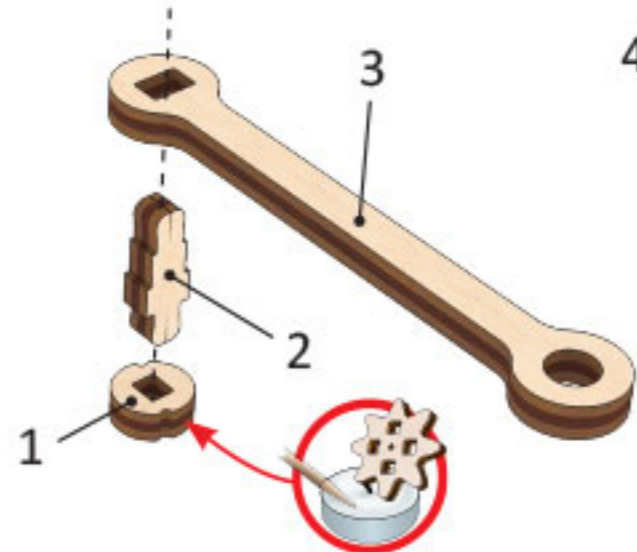

2

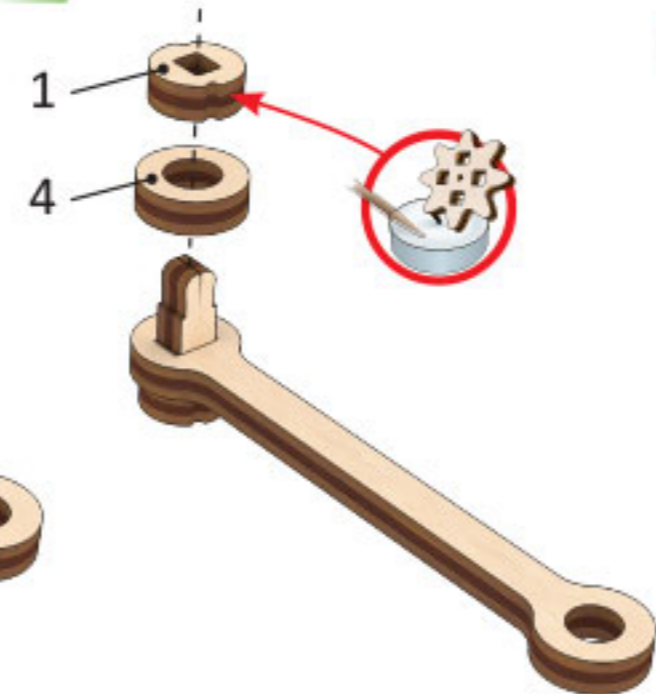

a1

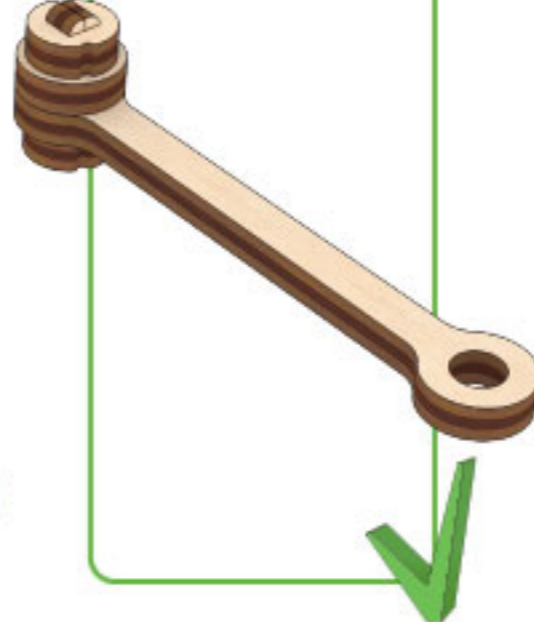

1

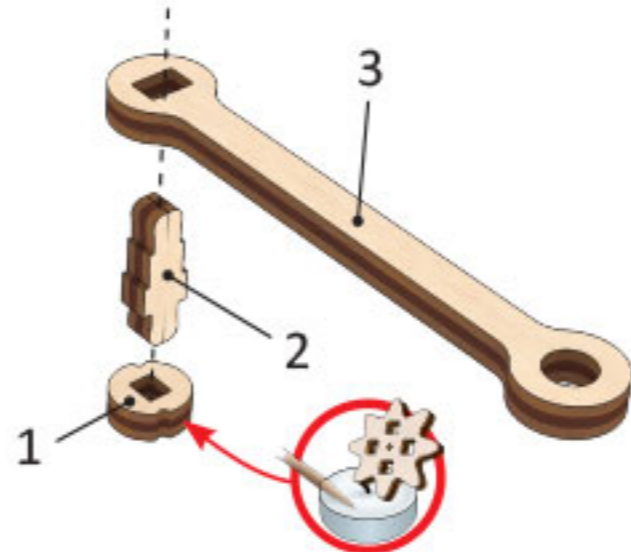

2

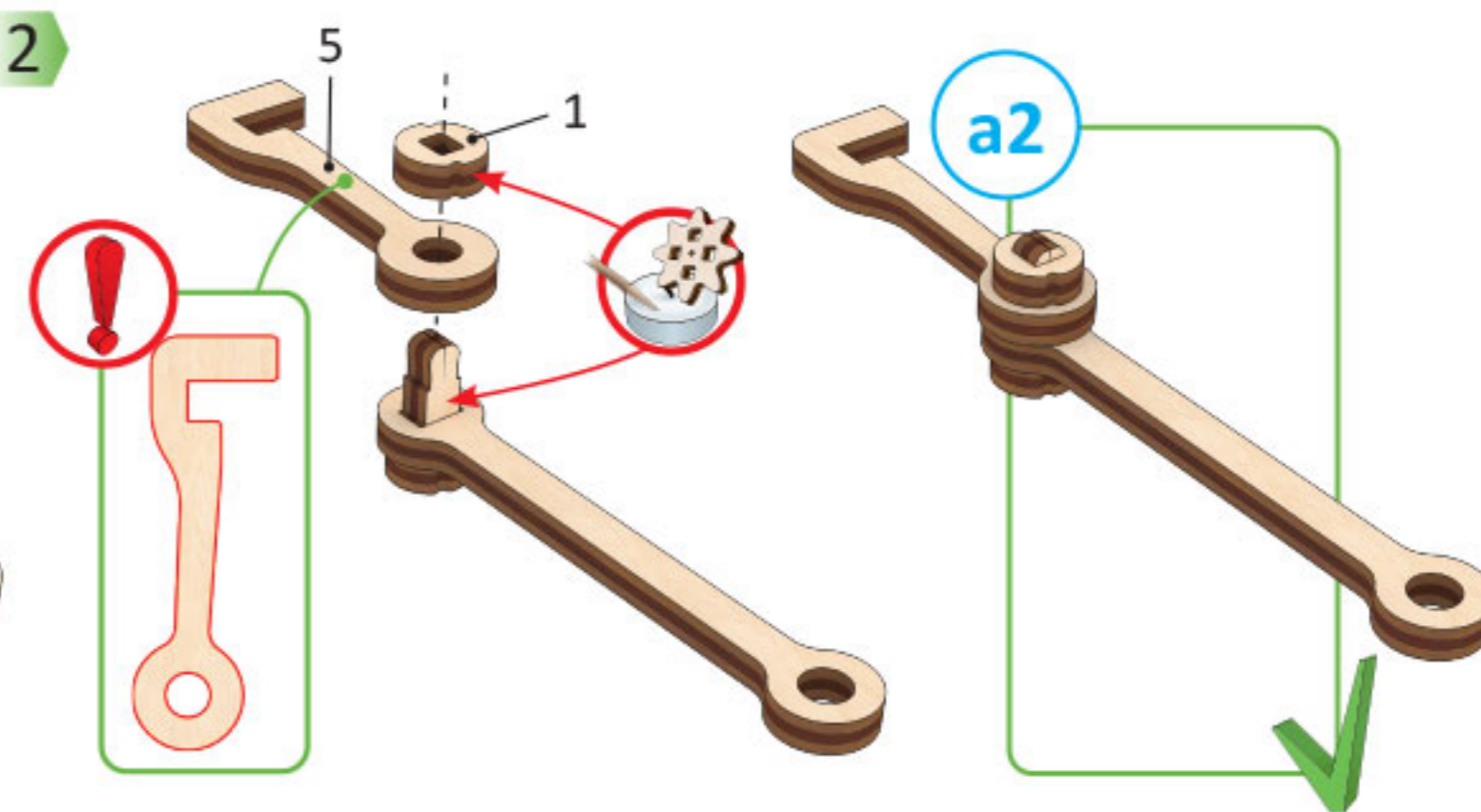

1

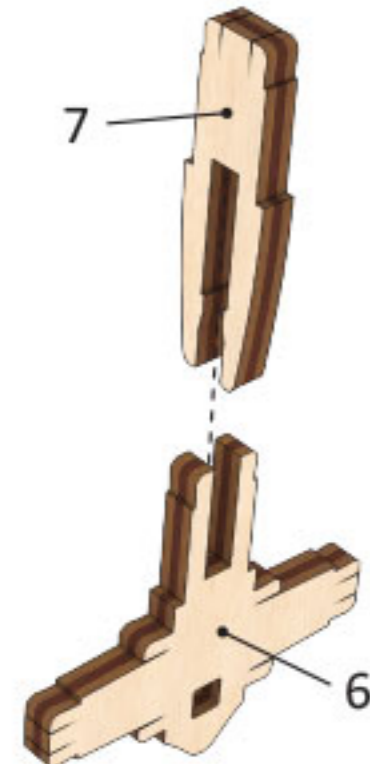

2

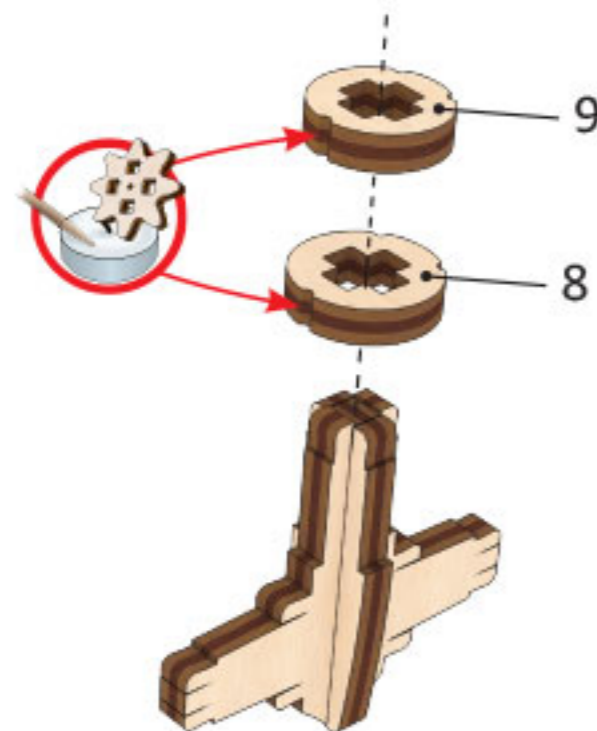

a3

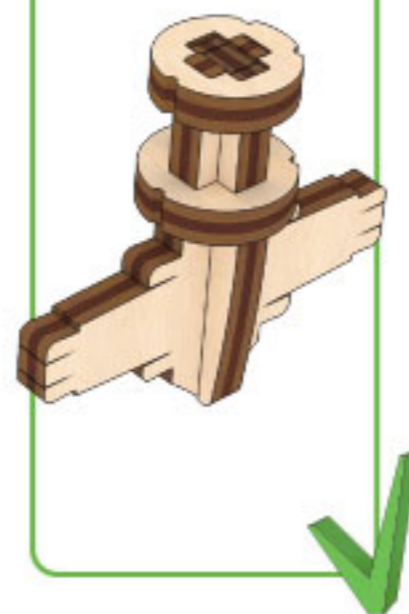

1

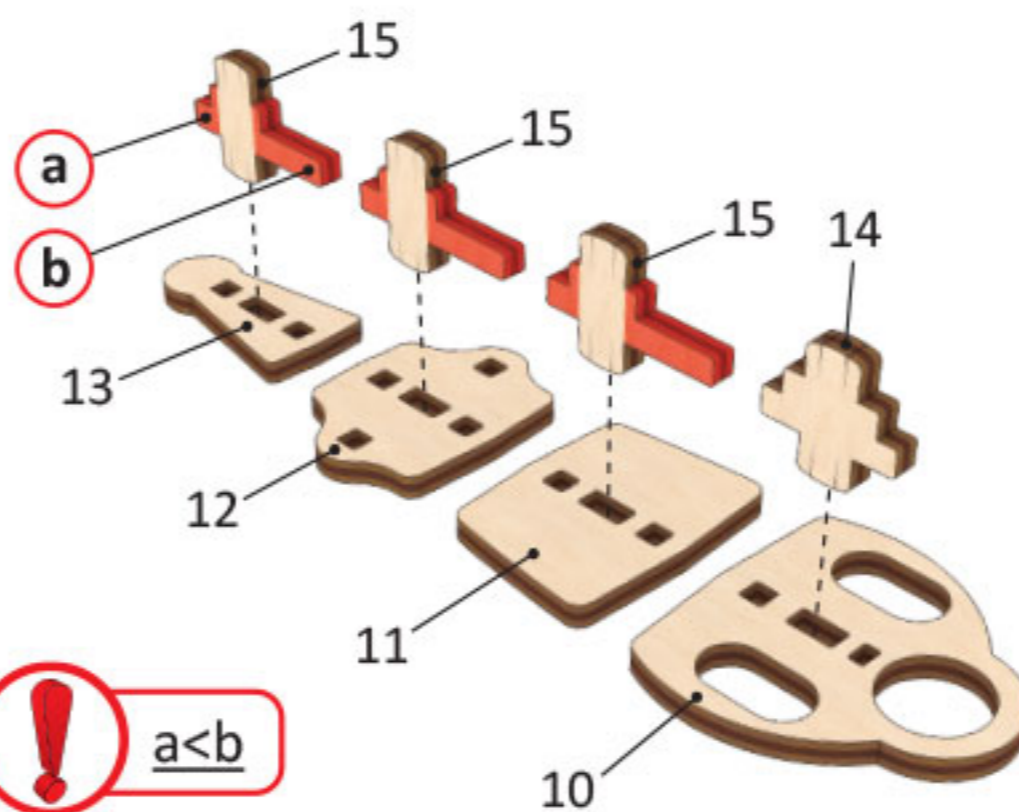

2

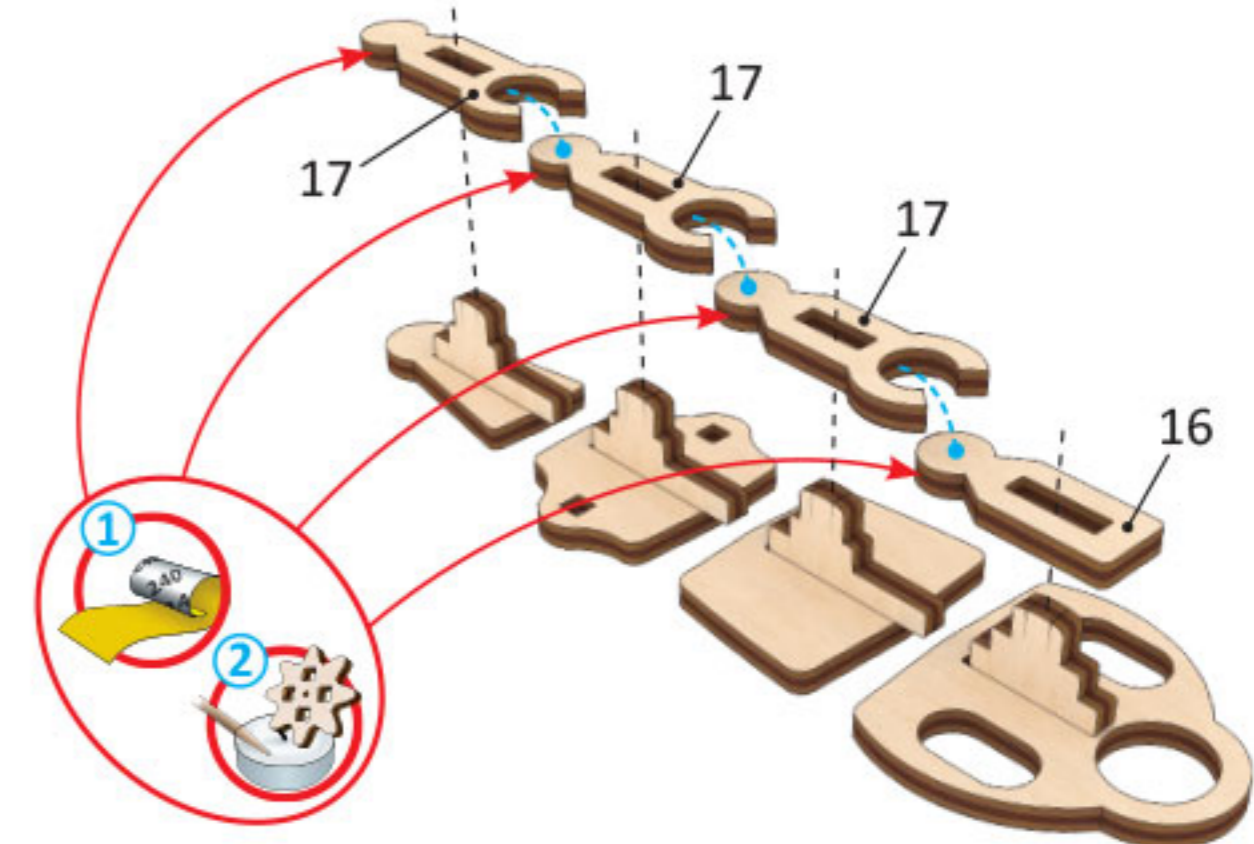

4



ENG Pay attention. Check position of the part. **UKR** Зверніть увагу. Перевірте розташування елемента. **FRA** Faites attention. Vérifiez la disposition de l'élément. **DEU** Bitte Beachten. Prüfen Sie die Einbaulage des Elementes. **SPA** Atención. Compruebe la situación del elemento. **ITA** Prestare attenzione. Controllare la posizione del componente. **JPN** 方向及び位置に注意して組み立ててください。 **CHI** 注意! 检查部件方向和位置 **POR** Preste atenção. **POL** Zwróć uwagę. Sprawdź lokalizację elementu. **KOR** 방향 또는 위치에 주의해서 조립해 주세요.



ENG Wax the part with a regular candle (rub with a candle). **UKR** Змастіть деталь звичайною свічкою (потріть об свічку). **FRA** Lubrifiez la pièce avec une bougie ordinaire (frottez contre la bougie). **DEU** Reiben Sie das Teil mit einer einfachen Kerze etwas ein. **SPA** Engrase la pieza con una vela común (frote con una vela). **ITA** Incerare il componente (Sfregare con la cera). **JPN** された部分に潤滑剤として口ウソクを塗ってください。 **CHI** 用普通蜡烛涂抹润滑部件 **POR** Encere a peça com uma vela comum (esfregue com uma vela). **POL** Przesmaruj zwykłą świecą. **KOR** 표시된 부분에 윤활을 위해 초를 칠해 주세요.



ENG Sand to remove burrs. **UKR** Видаліть задирки. **FRA** Eliminez les bavures. **DEU** Grate entfernen. **SPA** Quite las rebabas. **ITA** Togliere le bave. **JPN** バリ取りのサンドペーパー **CHI** 磨掉毛刺 **POR** Lixe para remover as rebabas. **POL** Usuń zadziory. **KOR** 거친 부분을 다듬어 주세요.

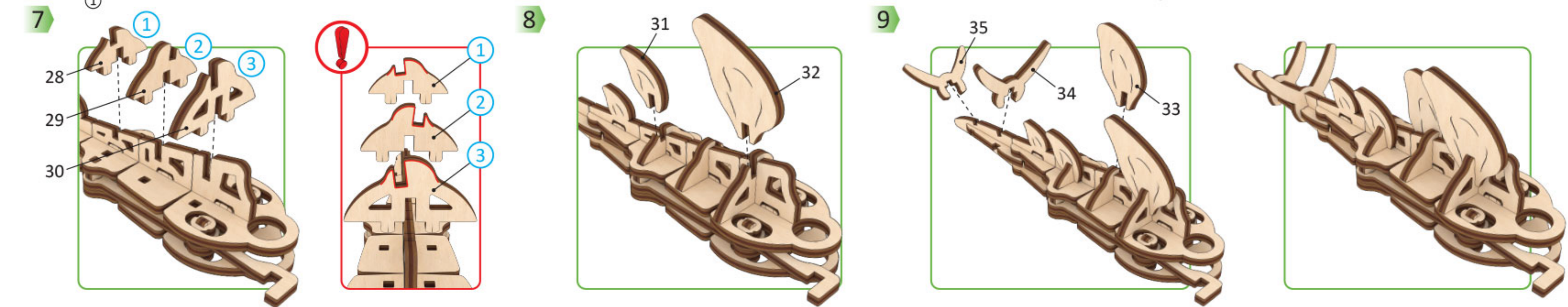
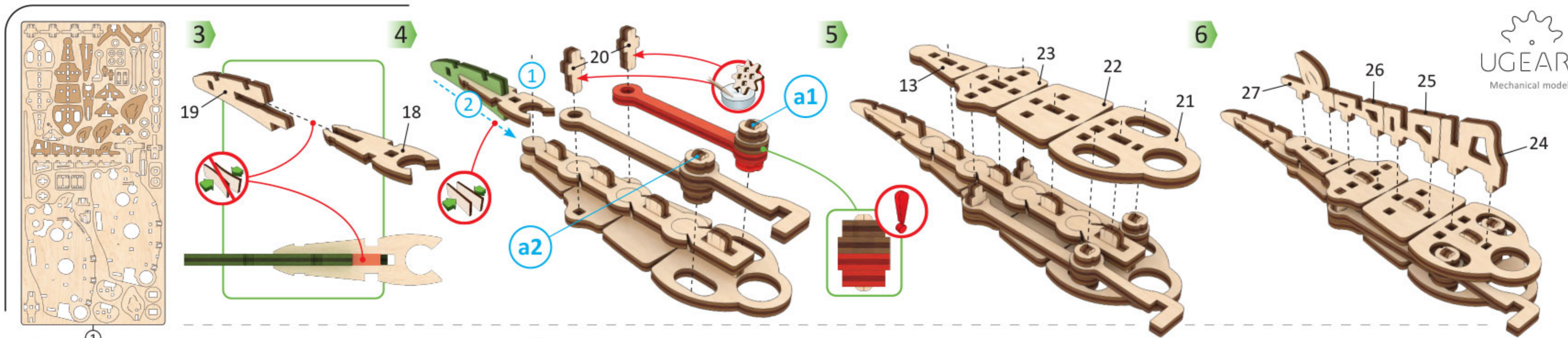

ENG Do not fully press the outer parts (structural frame) together until checking for fit and alignment of internal parts. **UKR** Деякий час не притискайте сильно деталі (рамки конструкції). **FRA** Ne pas forcer sur les pièces (cadre de la construction). **DEU** Drücken Sie die Teile (die Rahmen der Konstruktion) momentan nicht stark. **SPA** No presione temporalmente con fuerza las piezas (marco de la estructura). **ITA** Non stringere provvisoriamente i componenti con forza (base della costruzione). **JPN** 内部部品がしっかりと組み立てられる前に外部部品は強く押しながら固定してはいけません。 **CHI** 在检查内部零件的配合和对准之前, 请暂时不要将外部零件 (结构框架) 完全压在一起。 **POR** Não pressione totalmente as peças externas (estruturais) até verificar que as peças externas estão bem encaixadas e alinhadas. **POL** Tymczasowo nie dociskaj elementów (ramy konstrukcji). **KOR** 아직은 외부의 틀을 완전히 눌러서 고정하면 안됩니다. 다른 부품을 먼저 끼우세요.



ENG Press the parts as far as they will go. **UKR** Притисніть деталі до упору. **FRA** Pressez les pièces à fond. **DEU** Drücken Sie die Teile bis zum Anschlag. **SPA** Pulse para detener las piezas. **ITA** Stingere bene i componenti. **JPN** 部品をできる限り押してください。 **CHI** 用力紧密结合部件。 **POR** Pressione as peças o máximo possível. **POL** Przyciśnij element, aż do oporu. **KOR** 부품을 양쪽에서 눌러서 고정해 주세요.

10

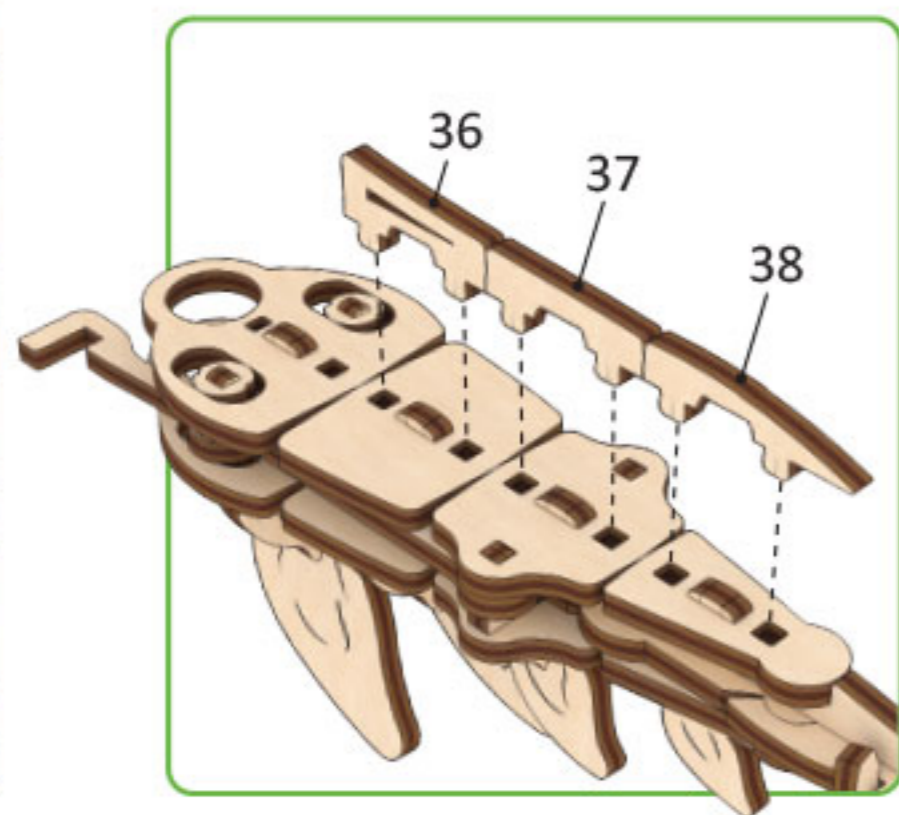

11

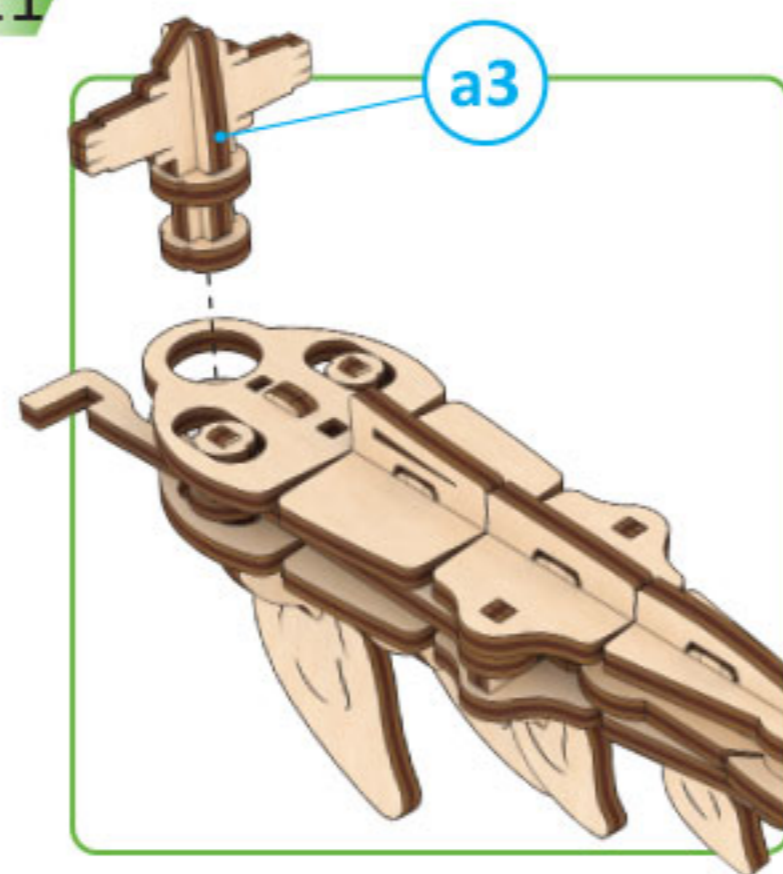

12

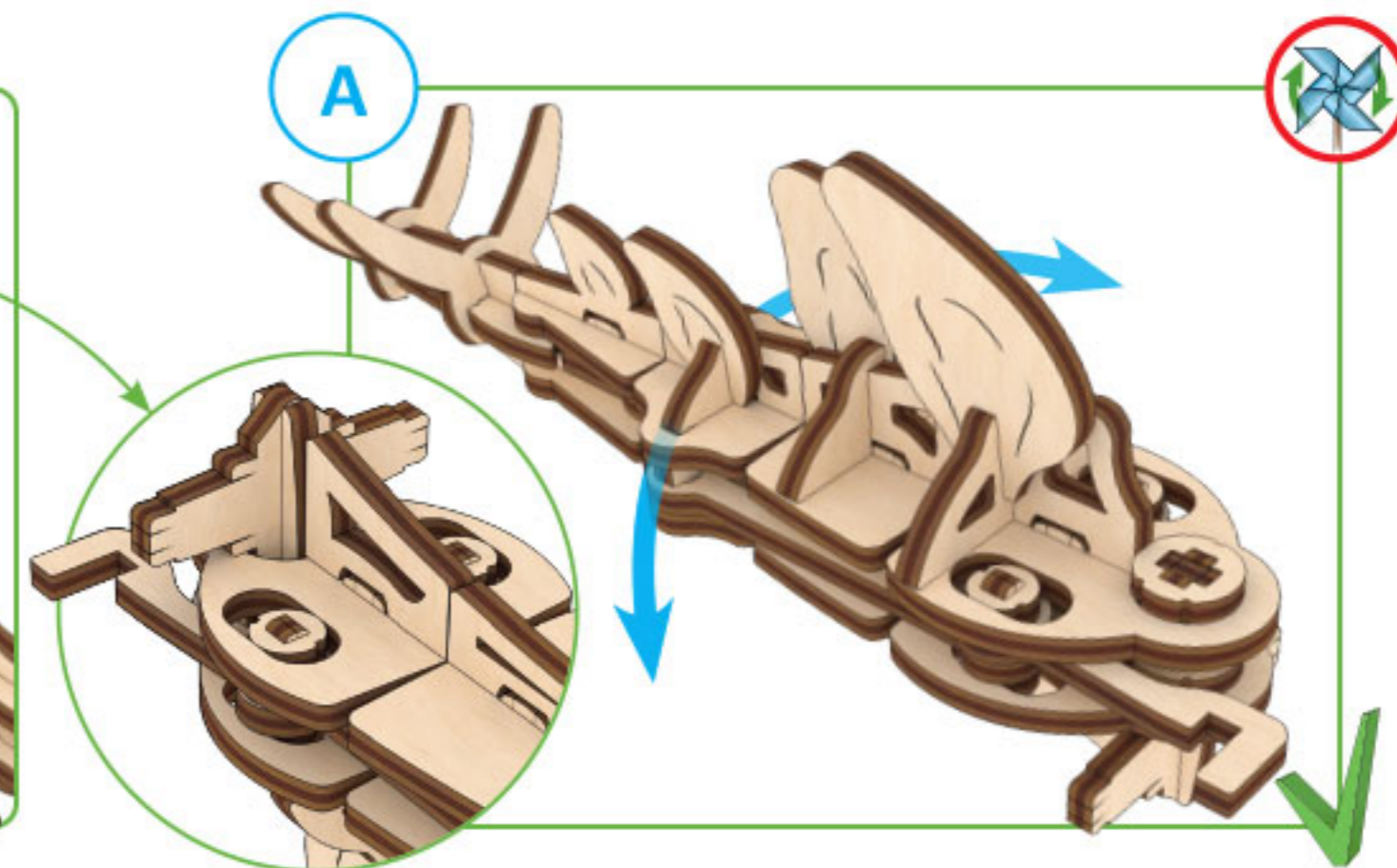
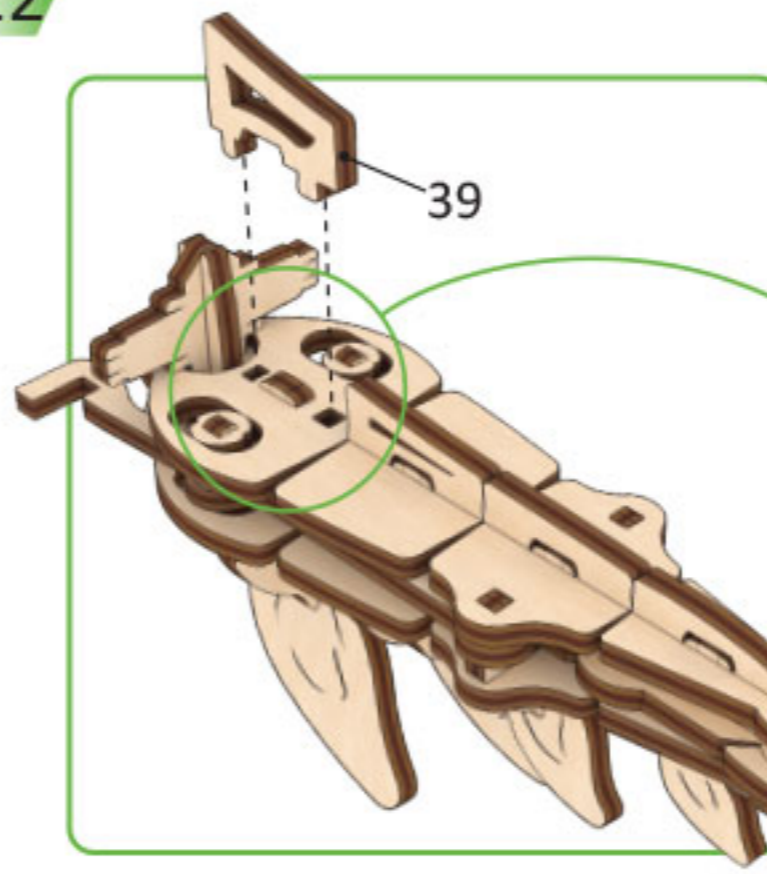

①

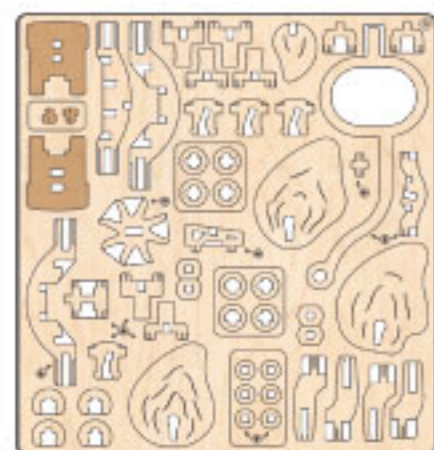

④

1

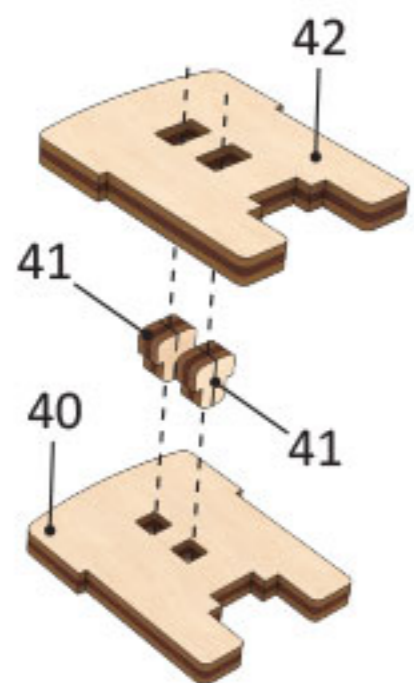

B

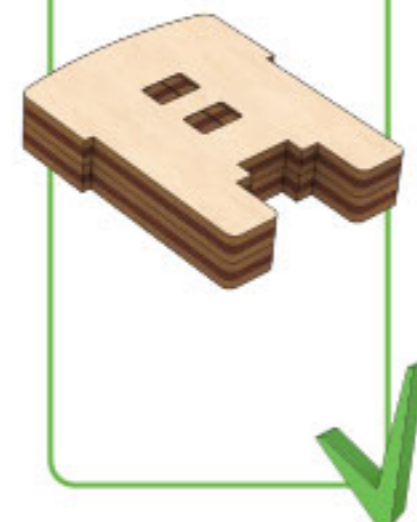

1

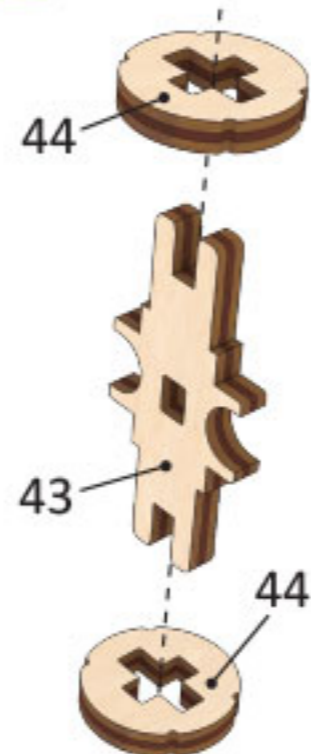

c1

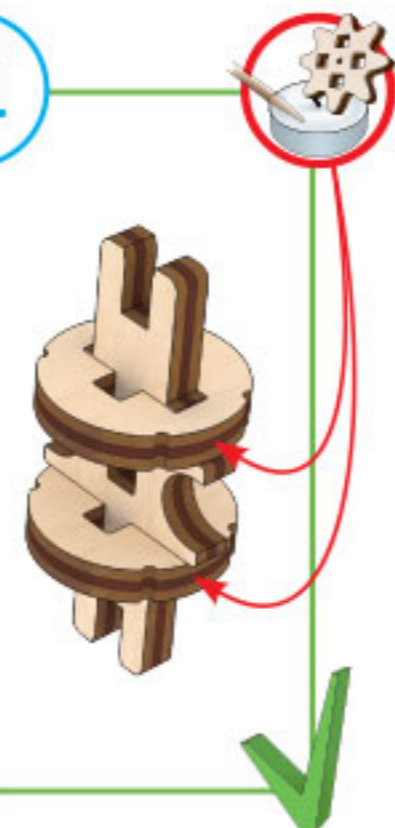

1

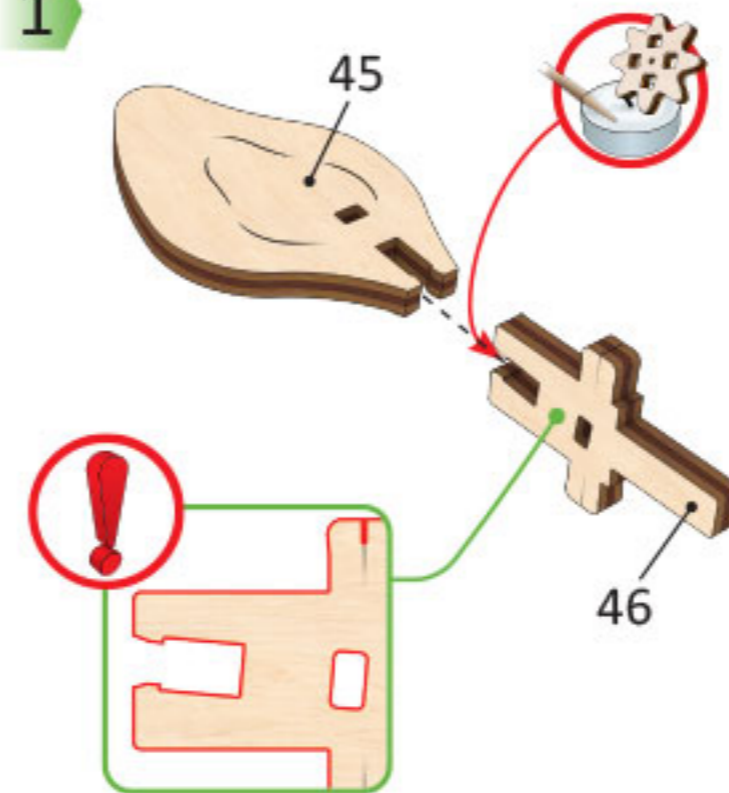

2

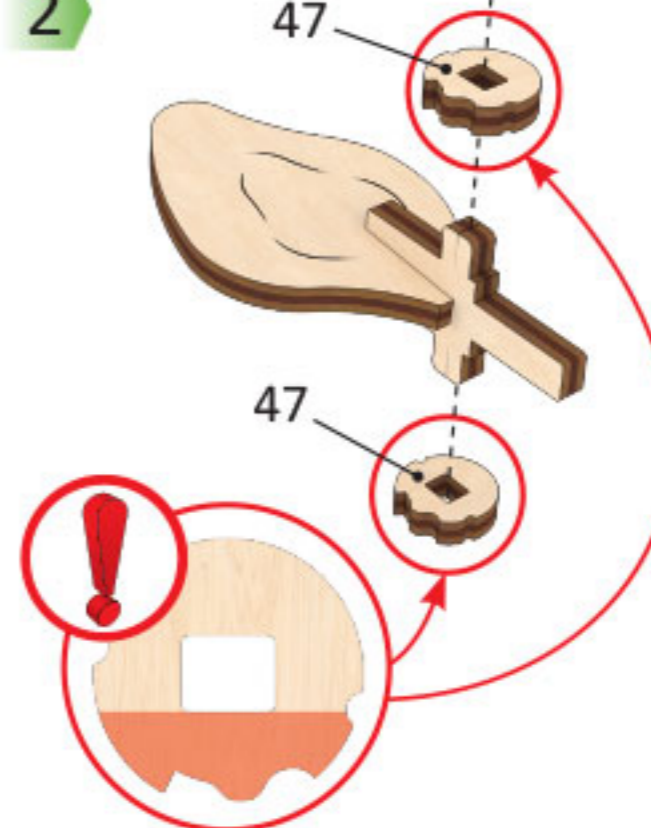

c2

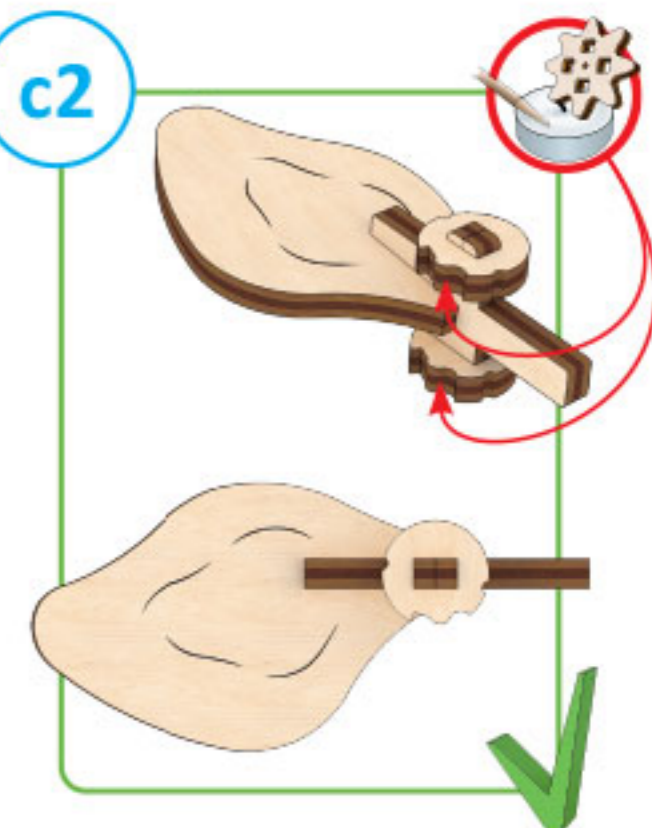

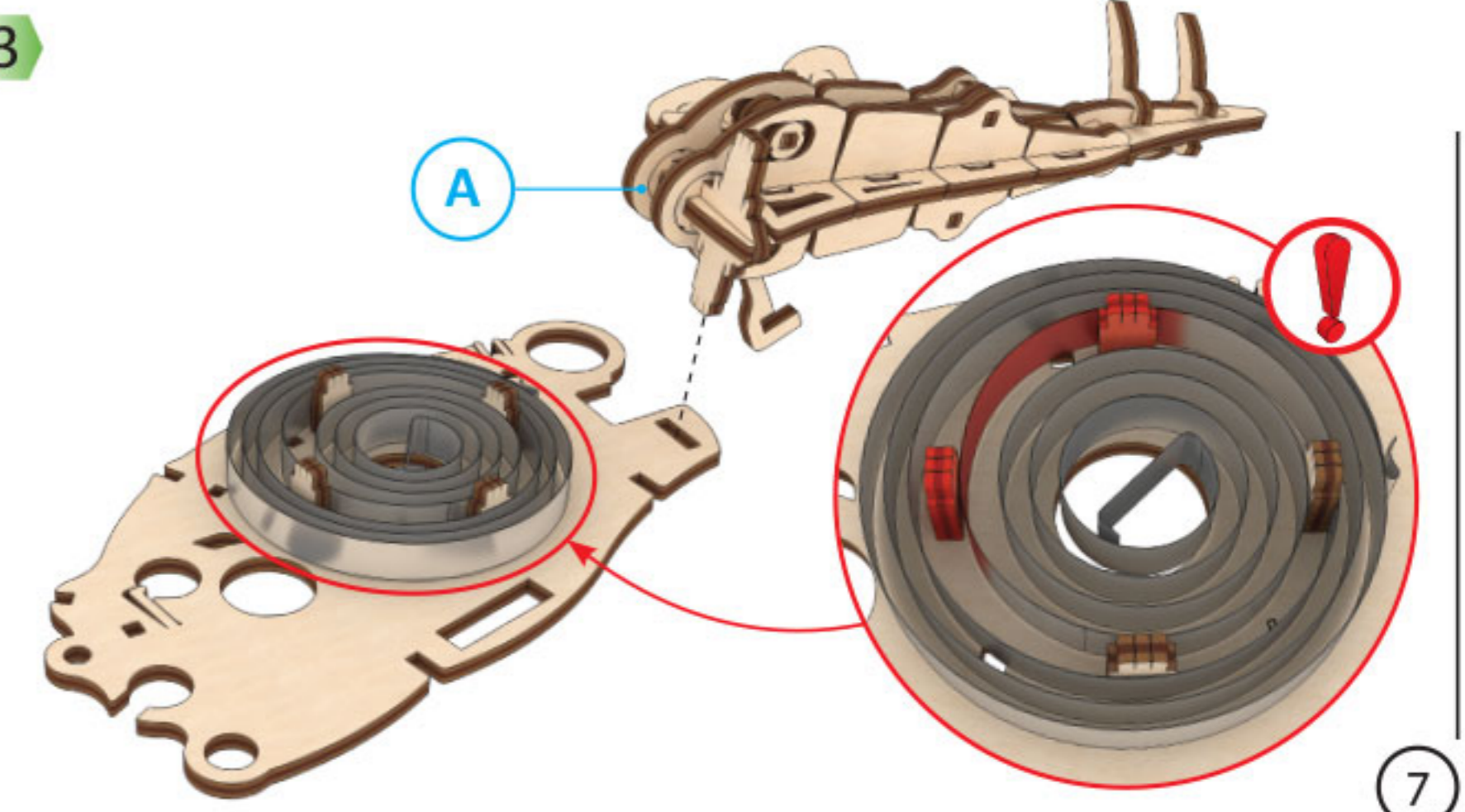
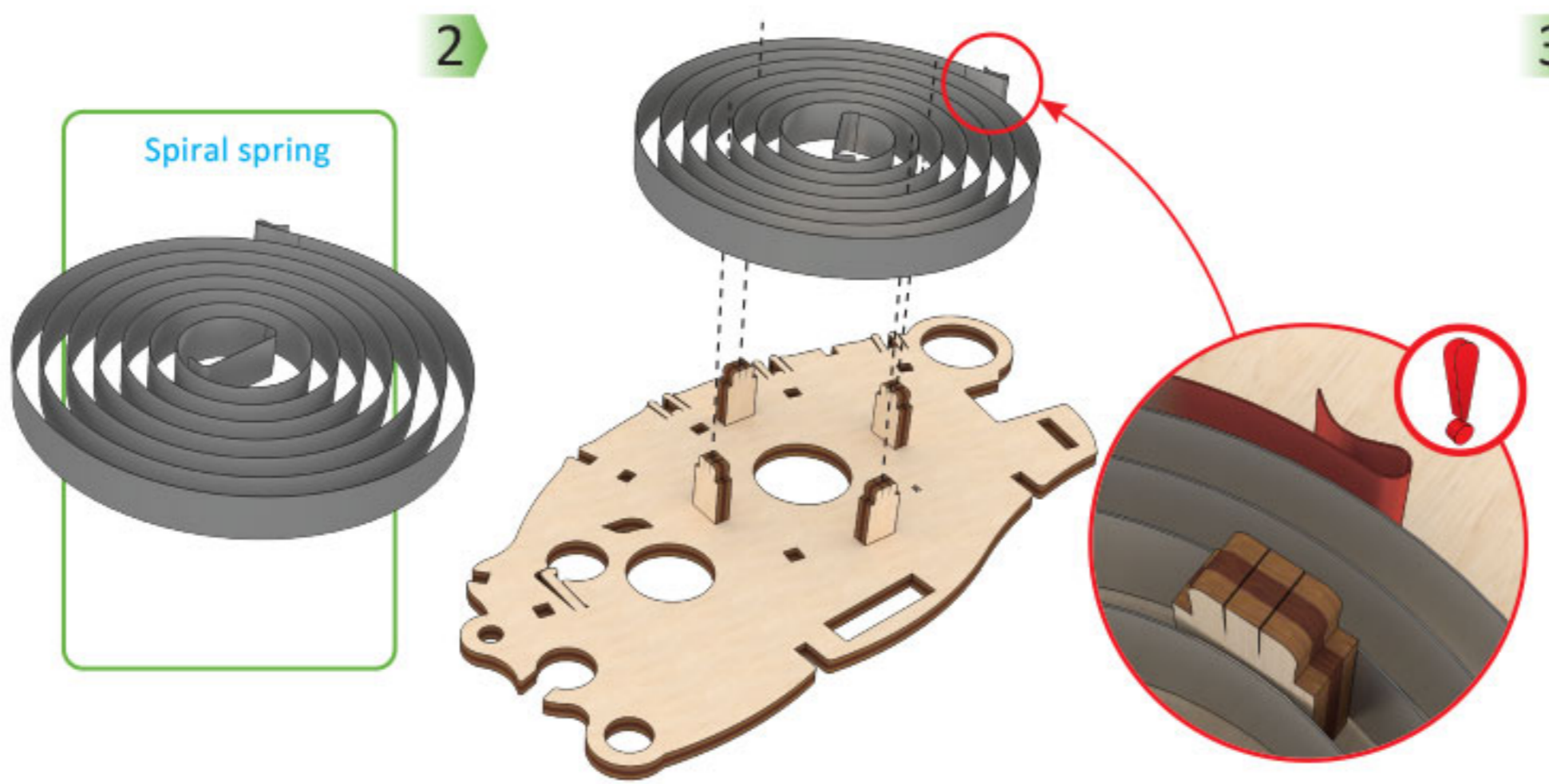
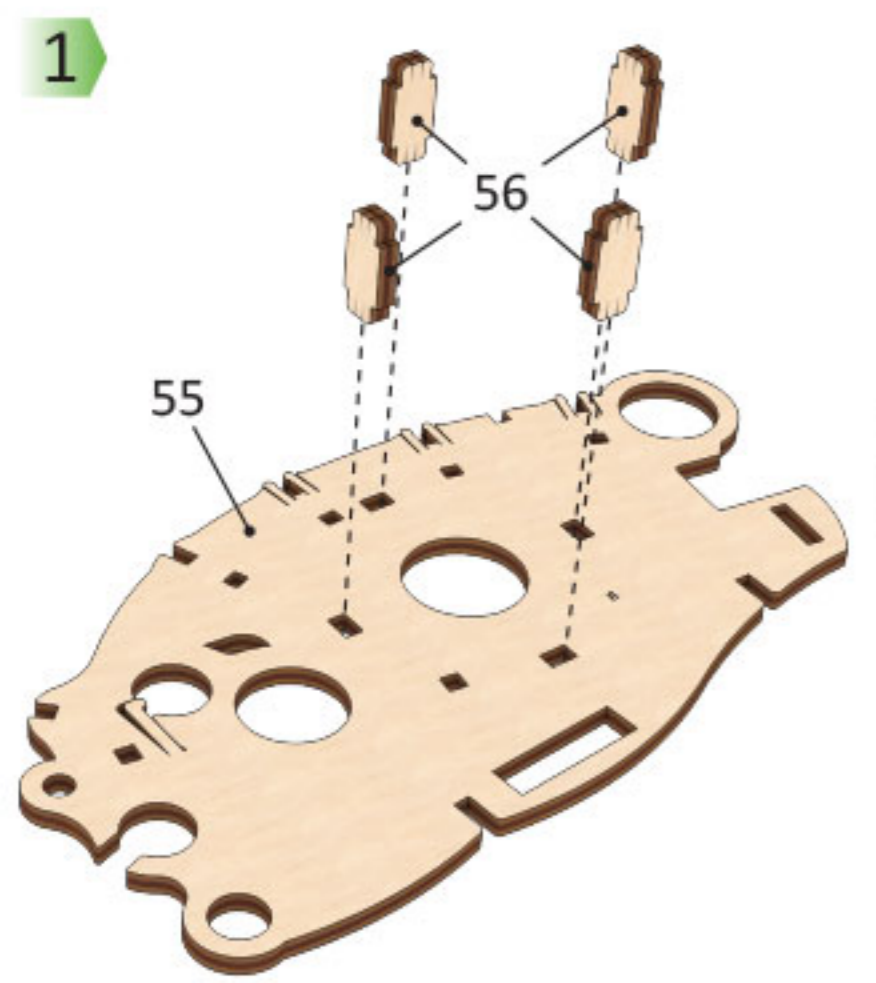
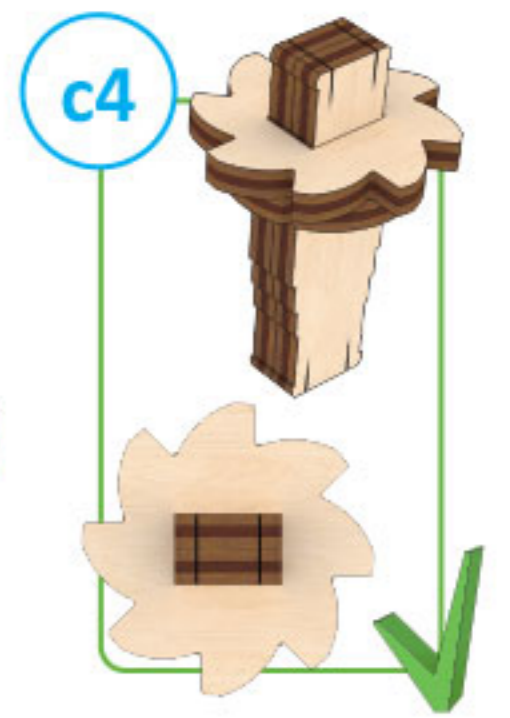
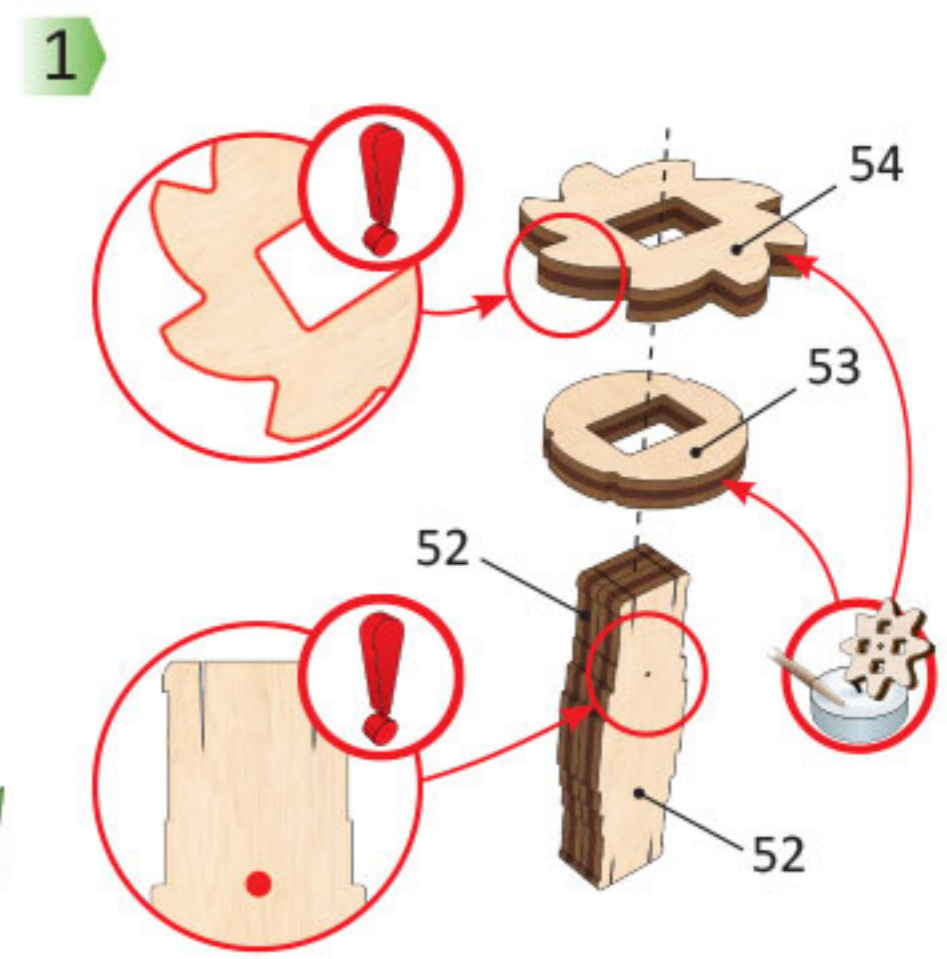
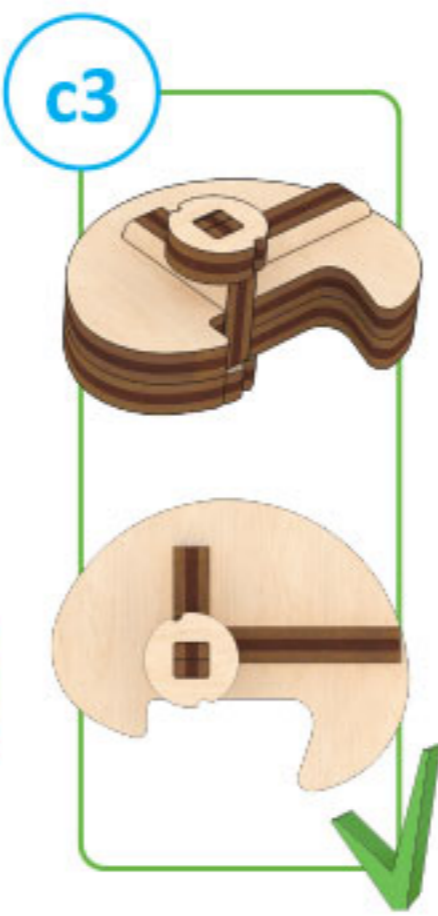
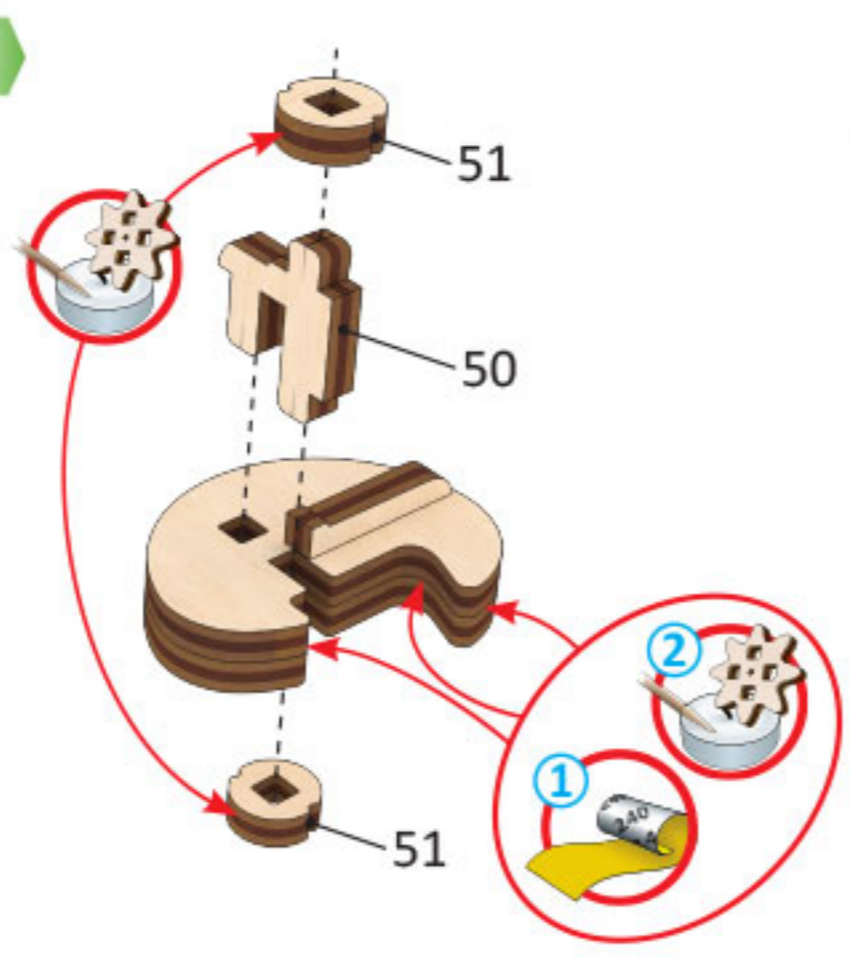
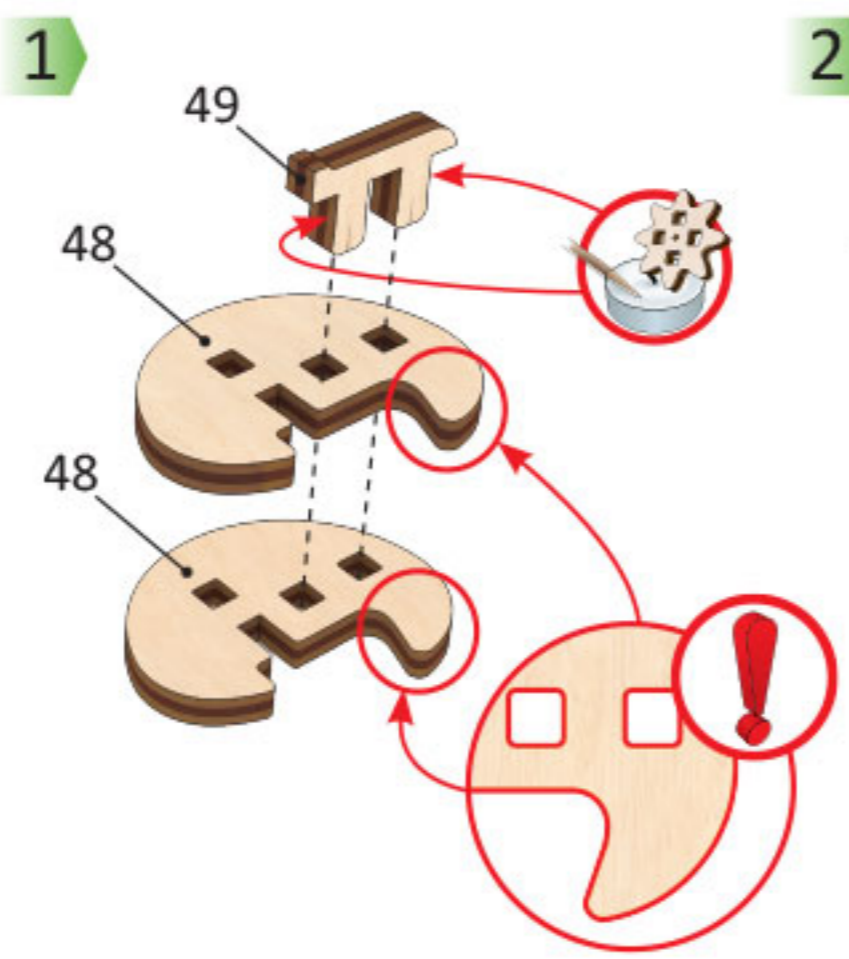
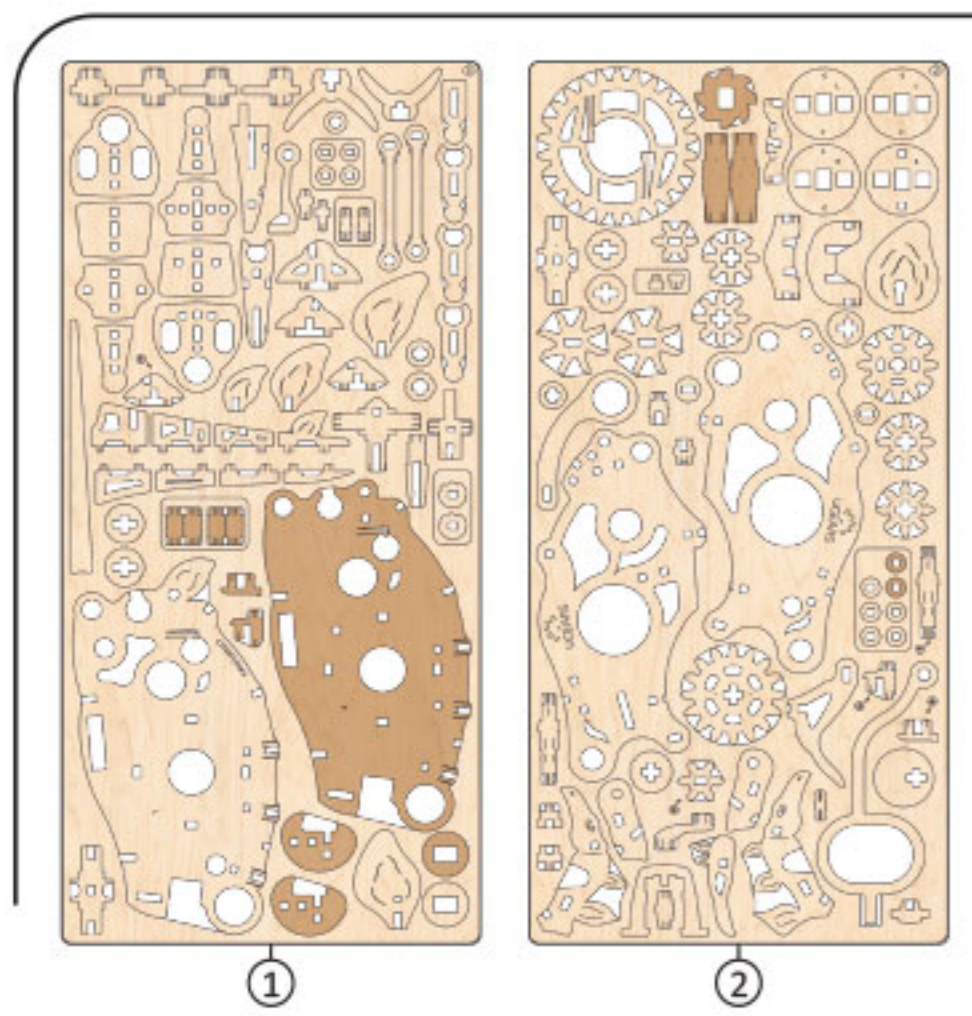

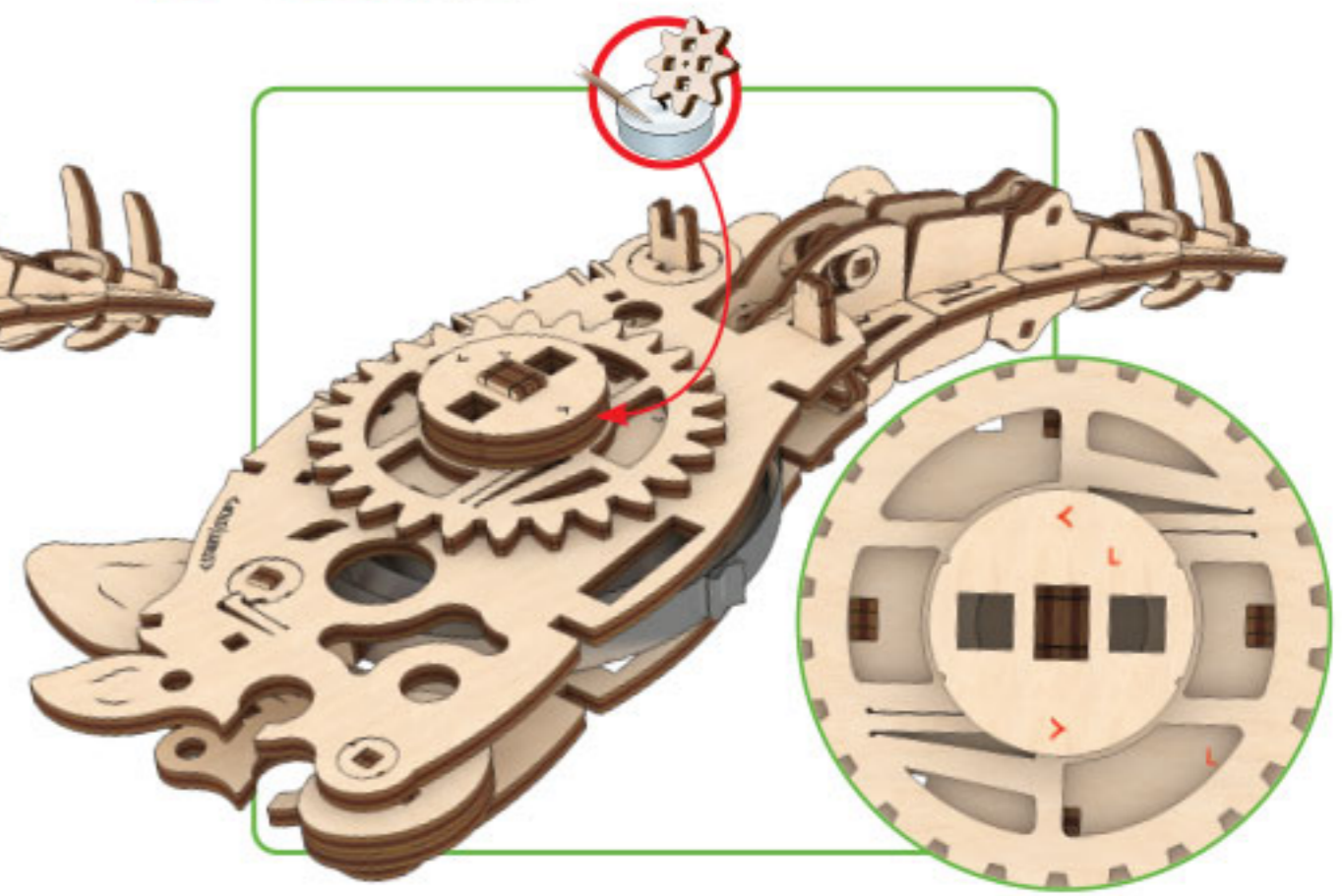
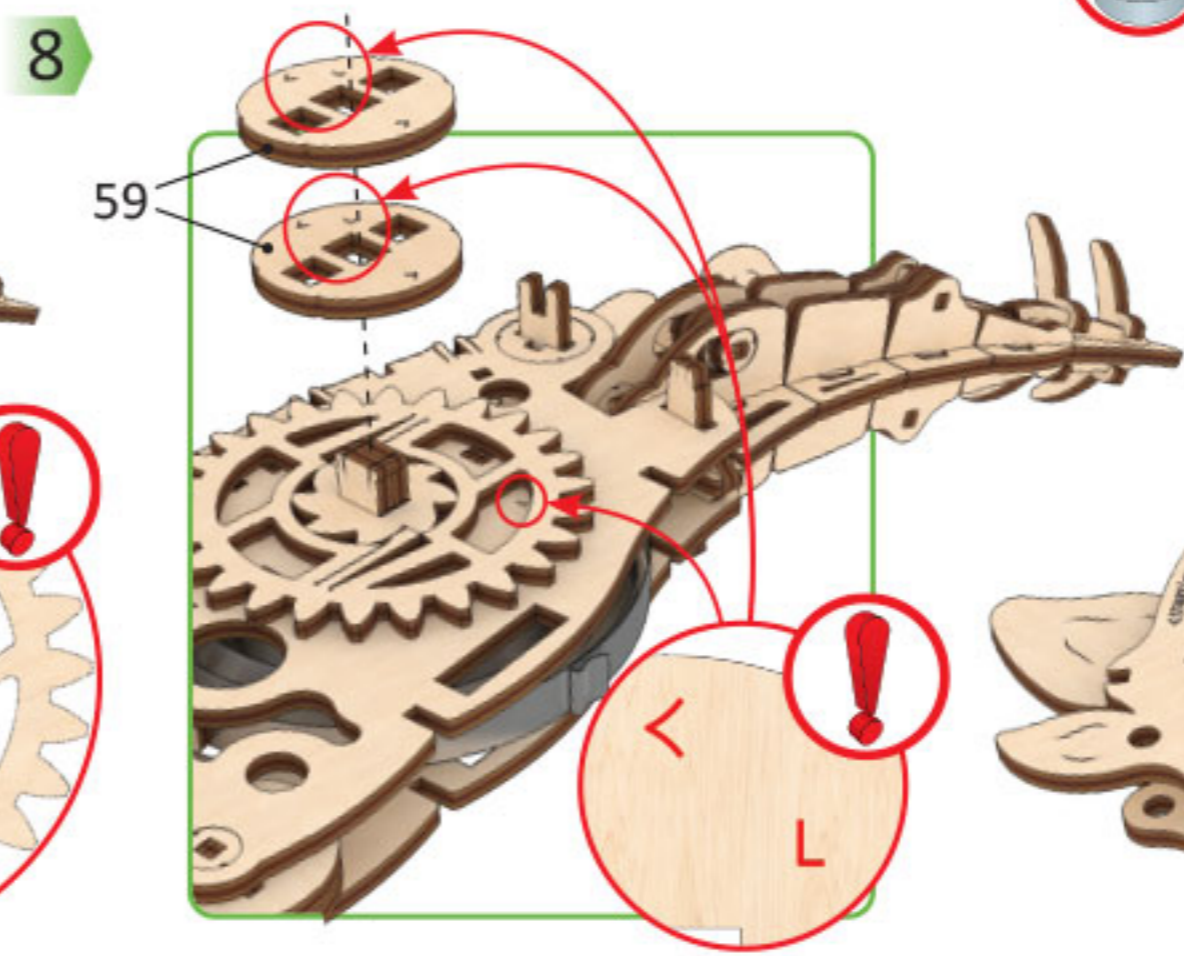
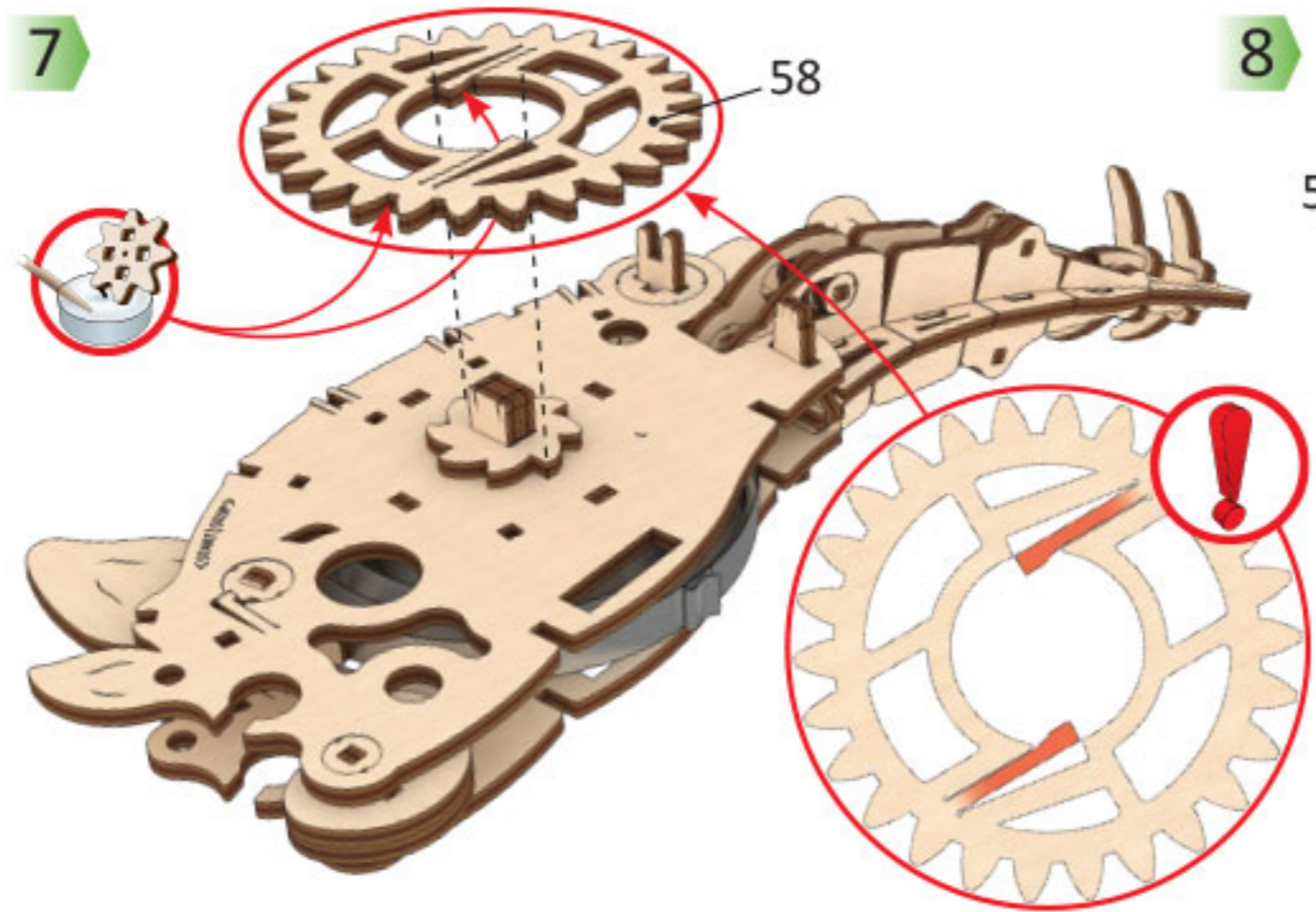
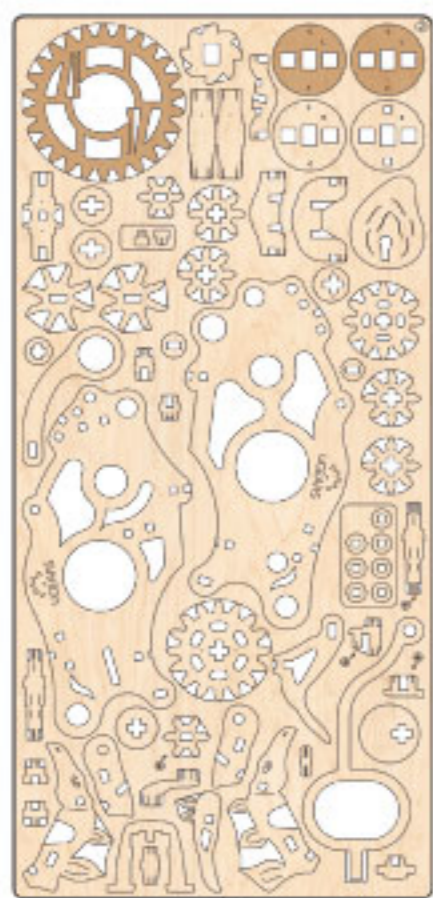
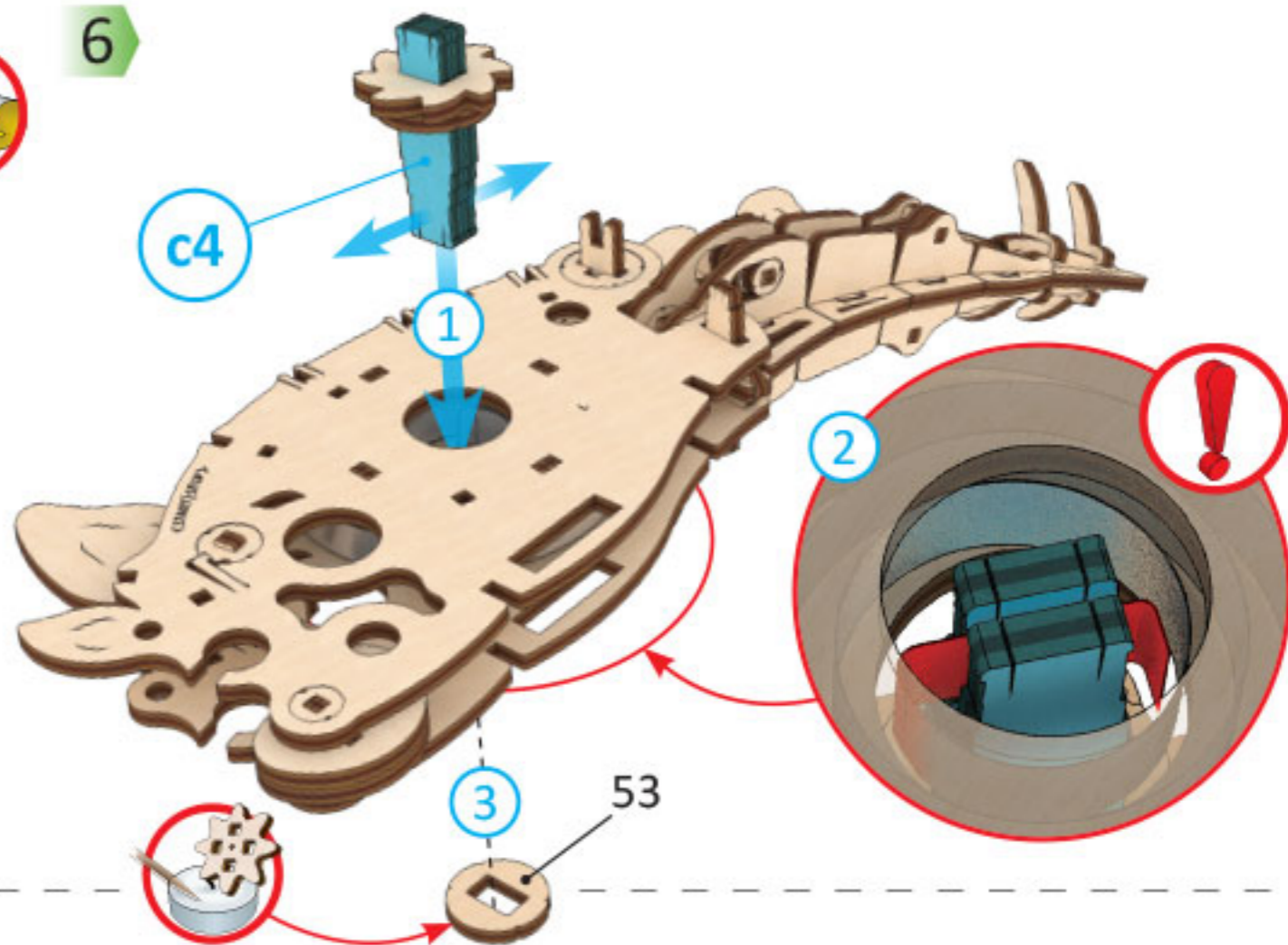
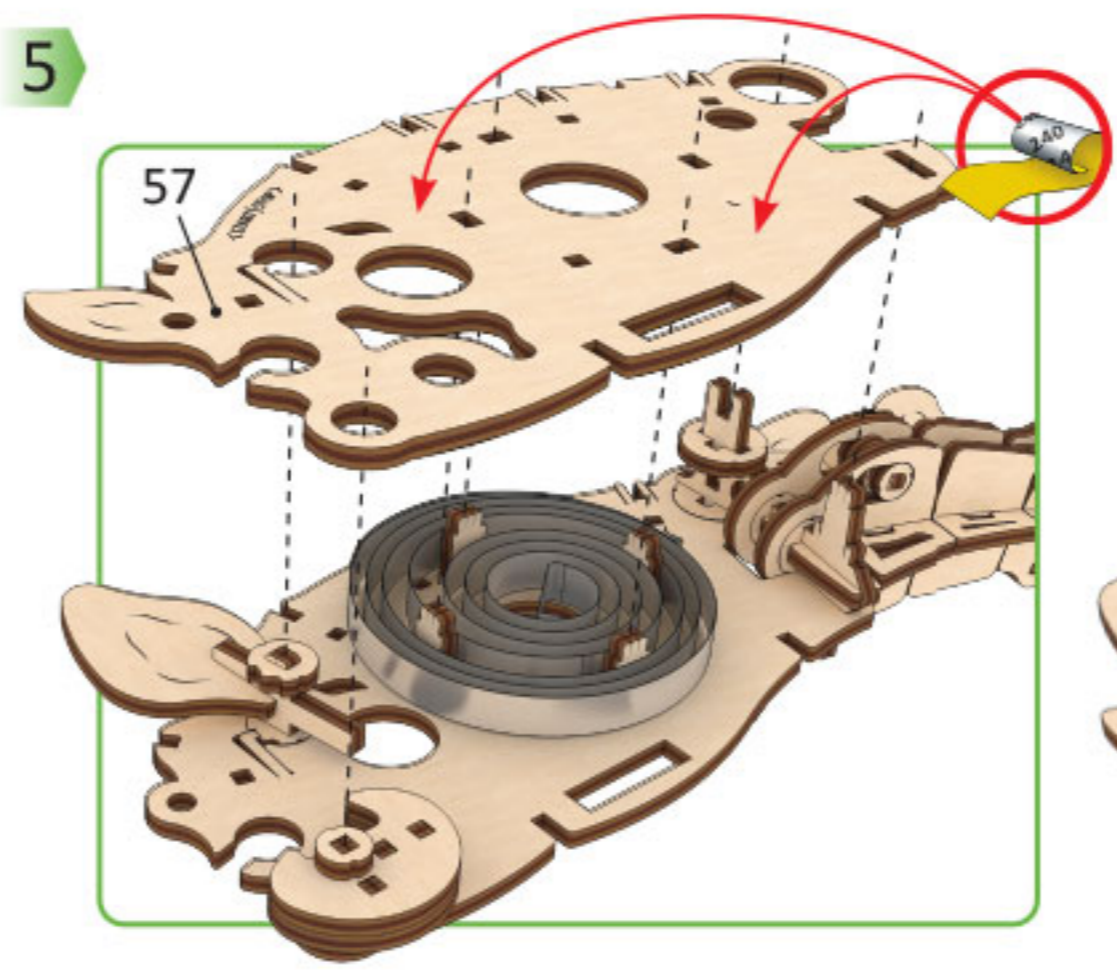
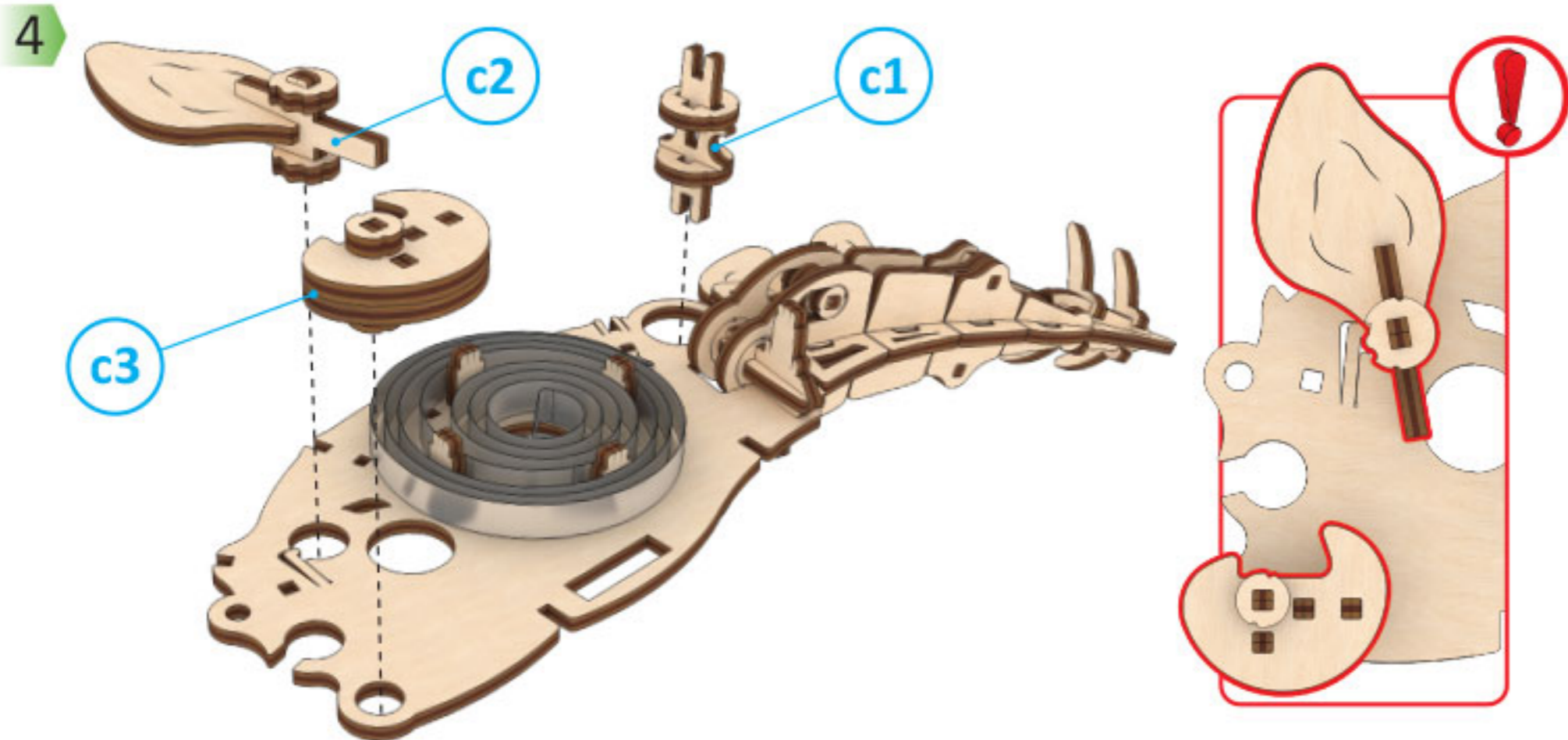

9

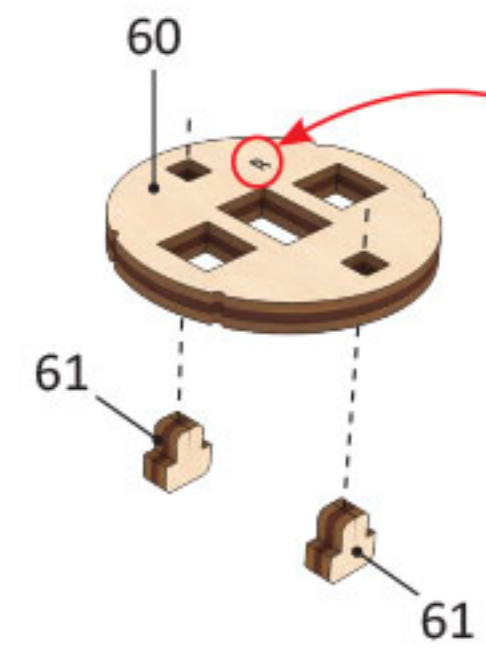

10

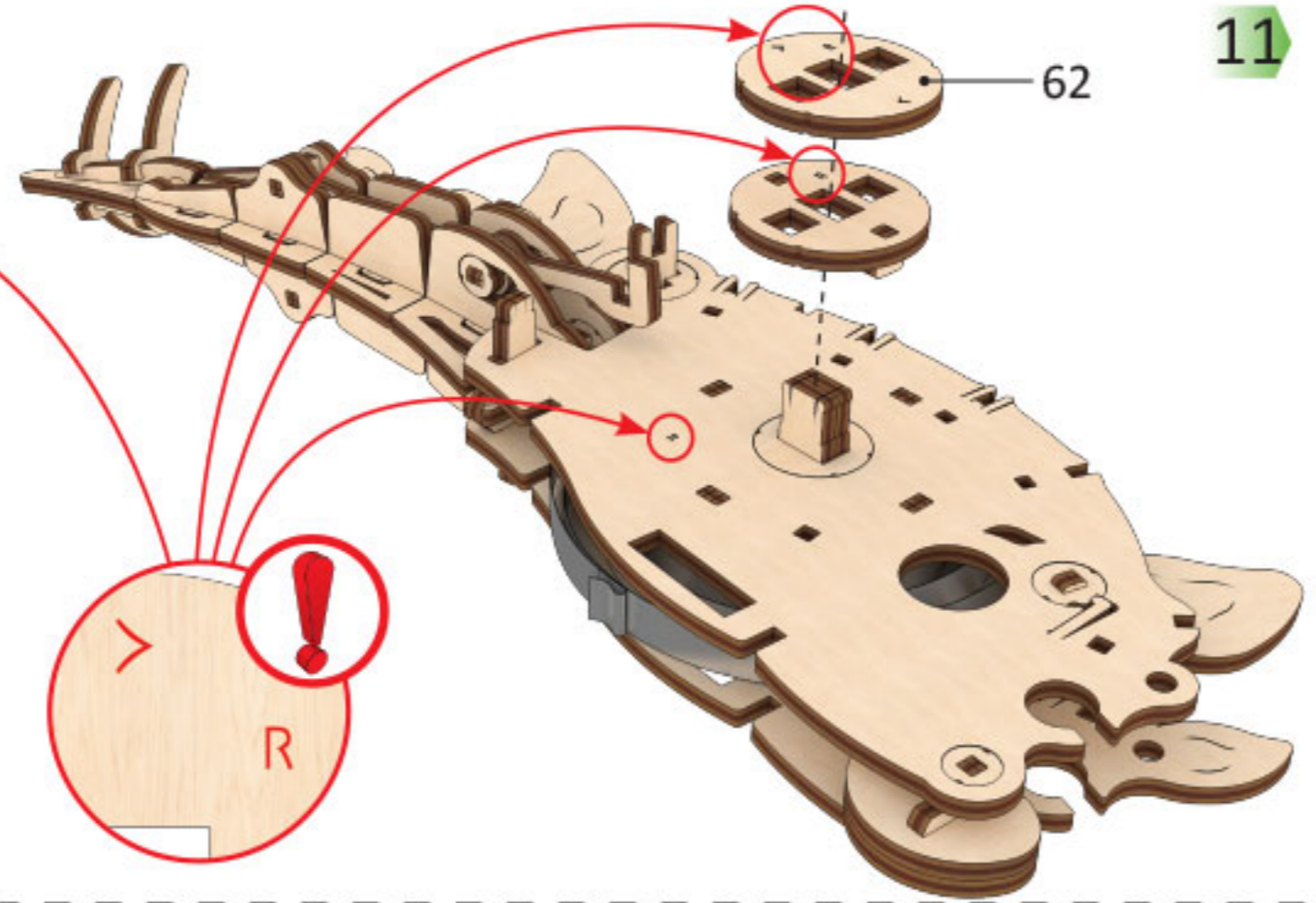

11

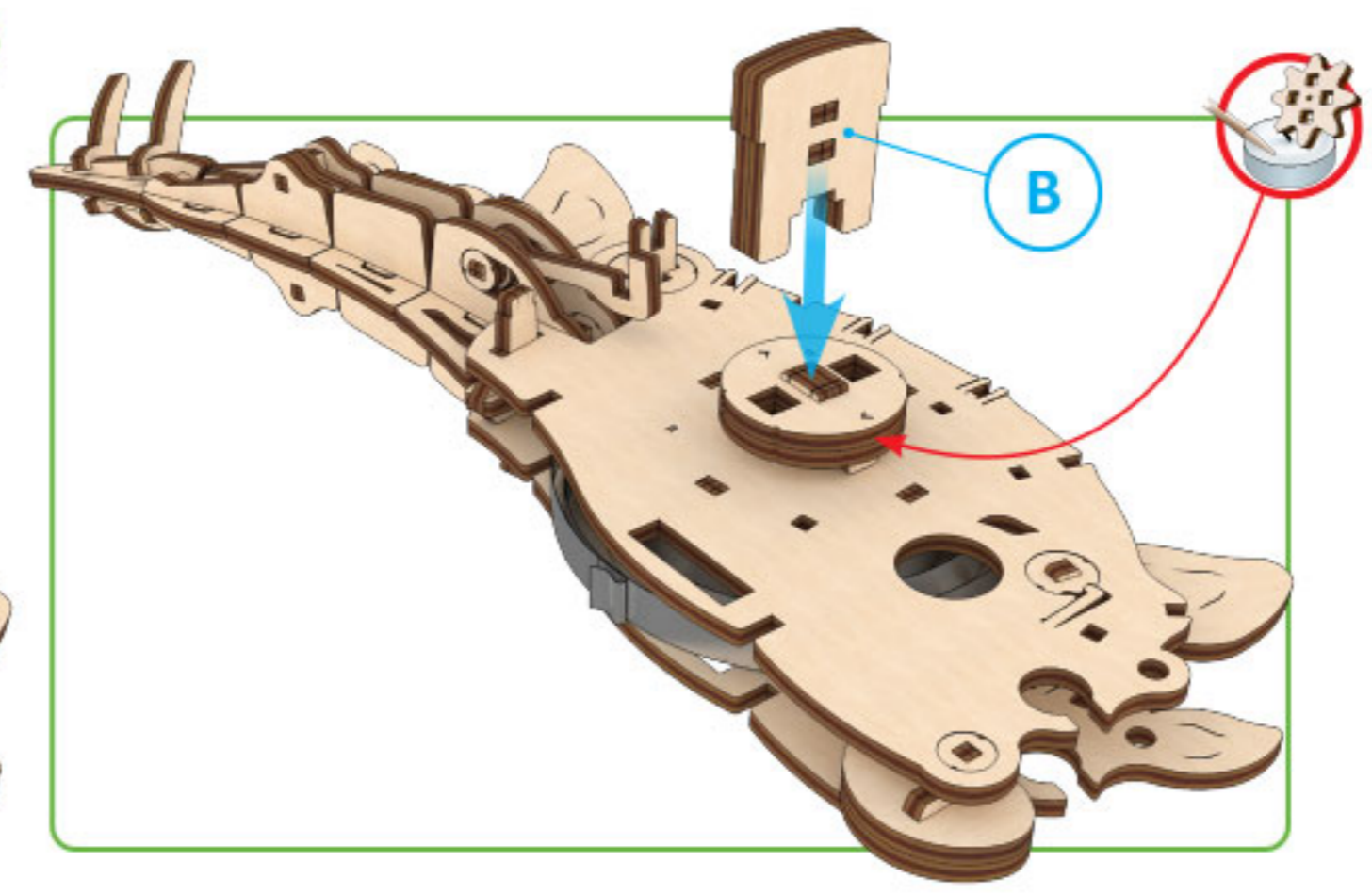

1

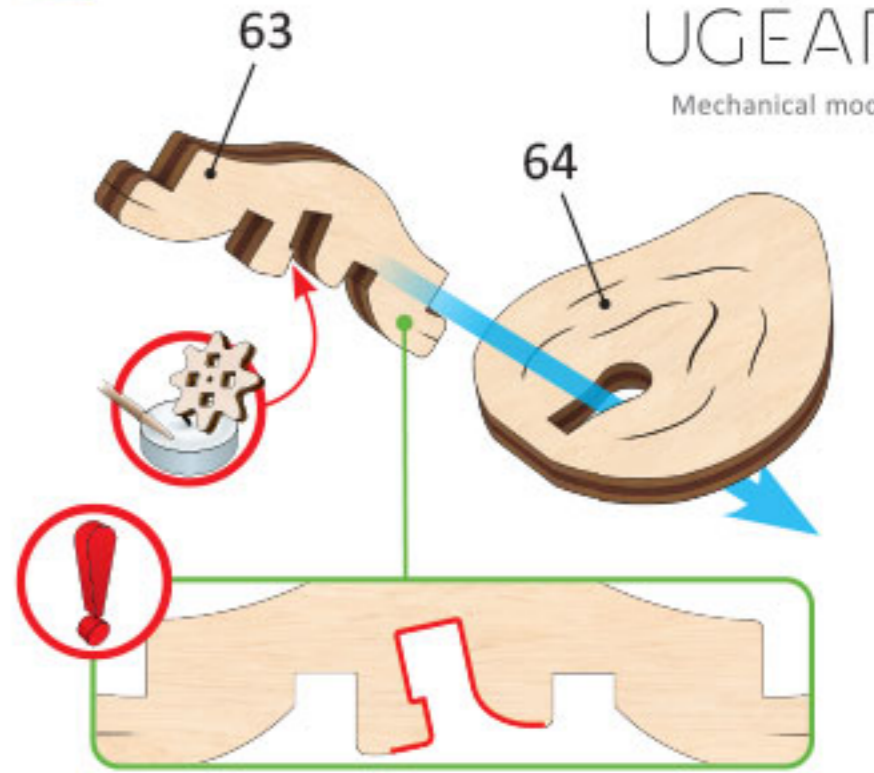

2

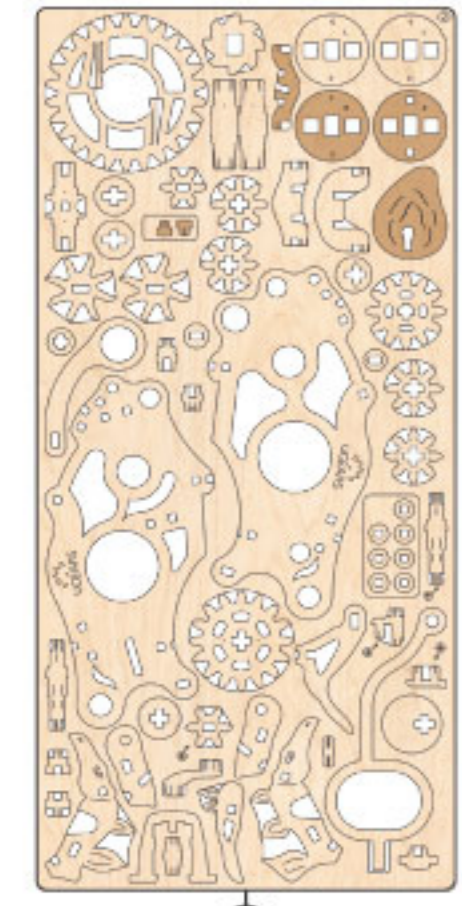
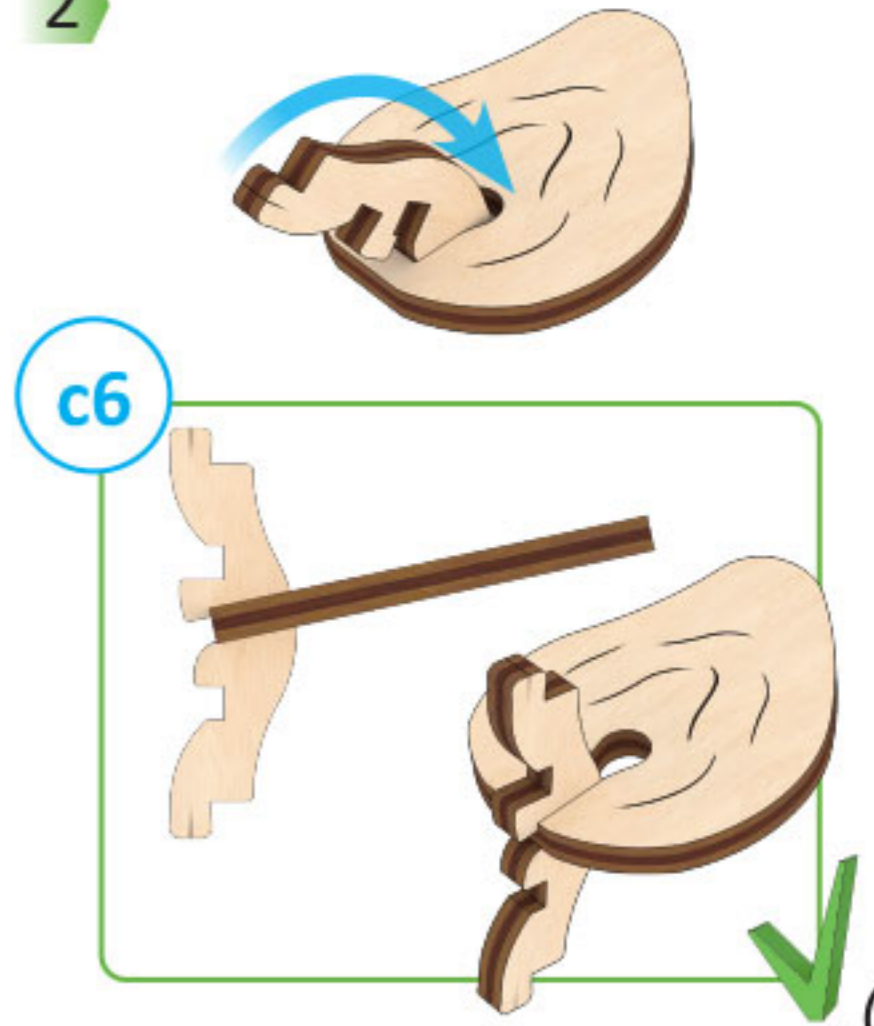

12

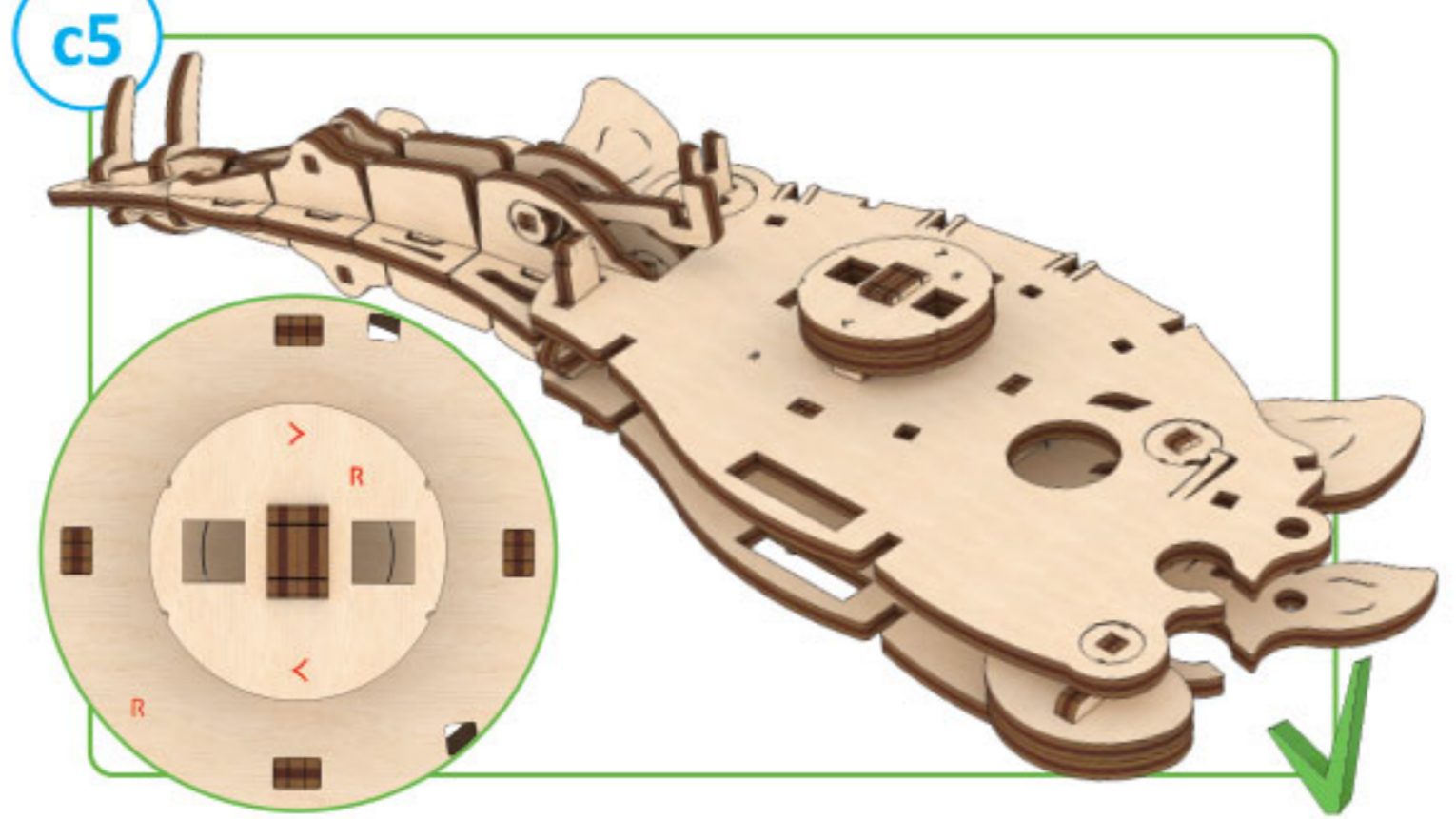
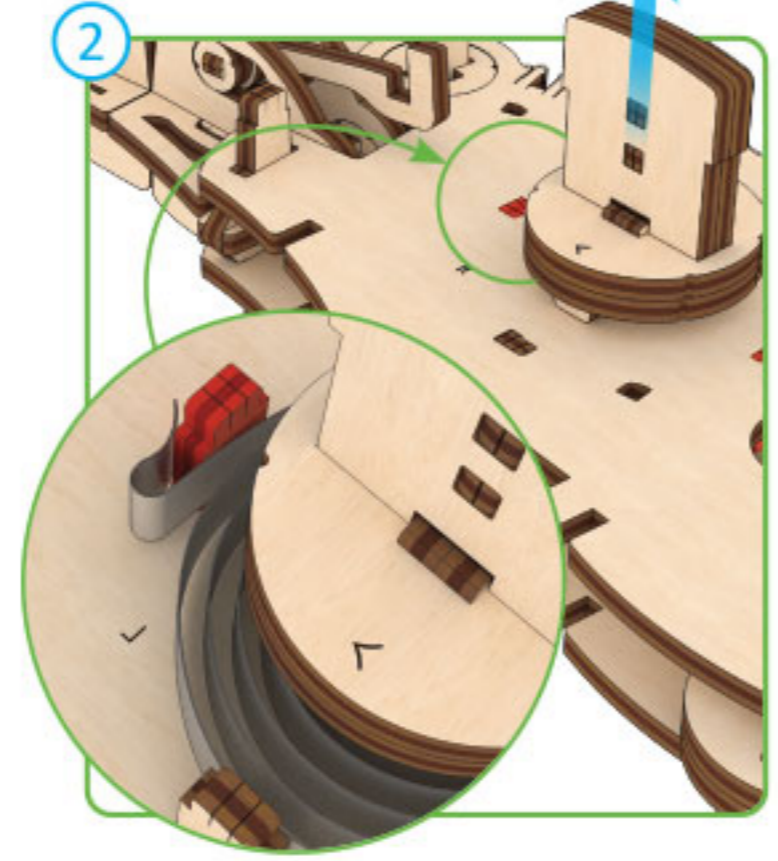
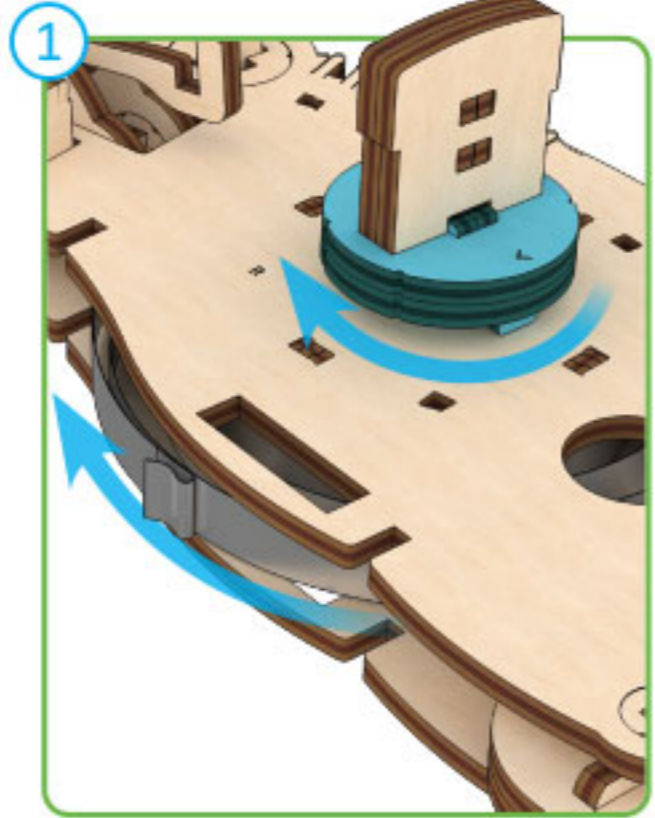

1

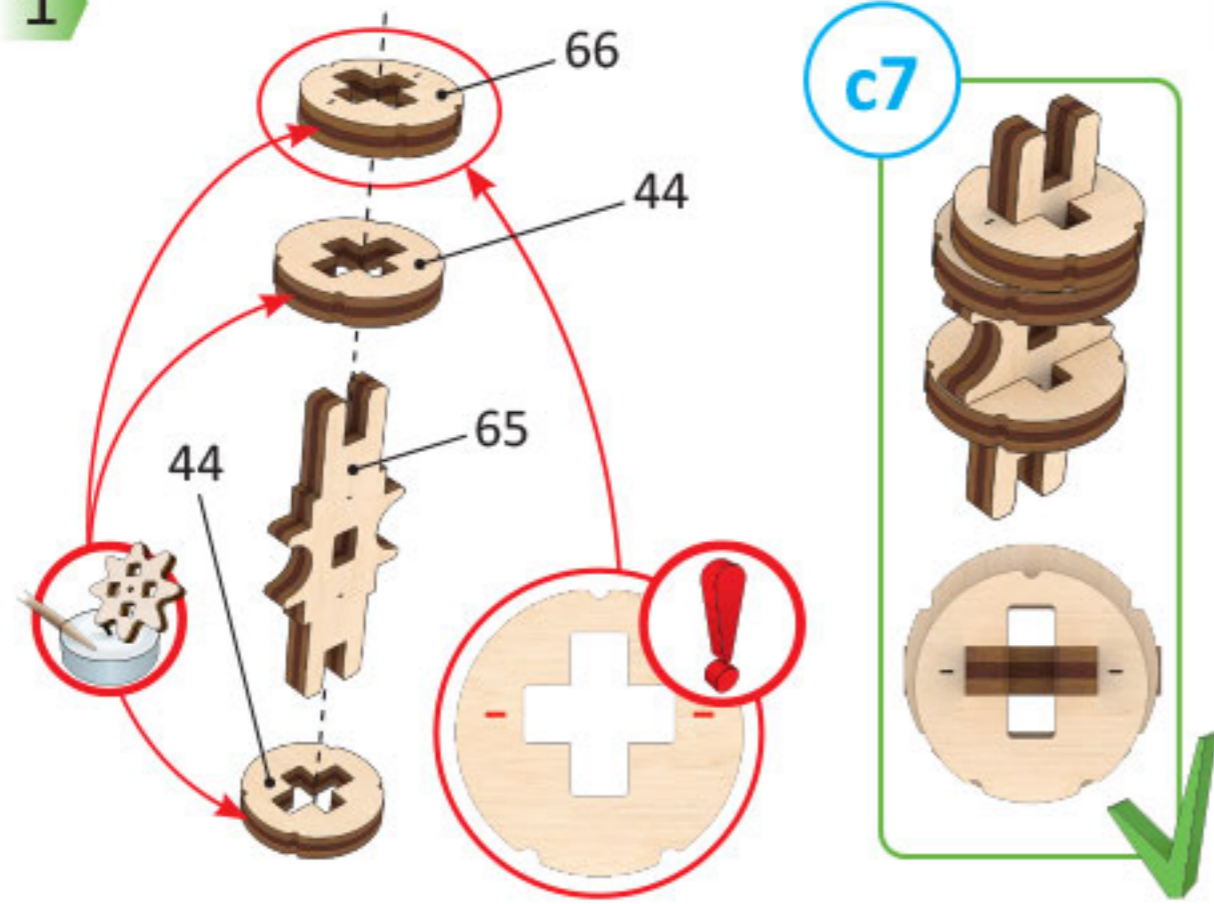
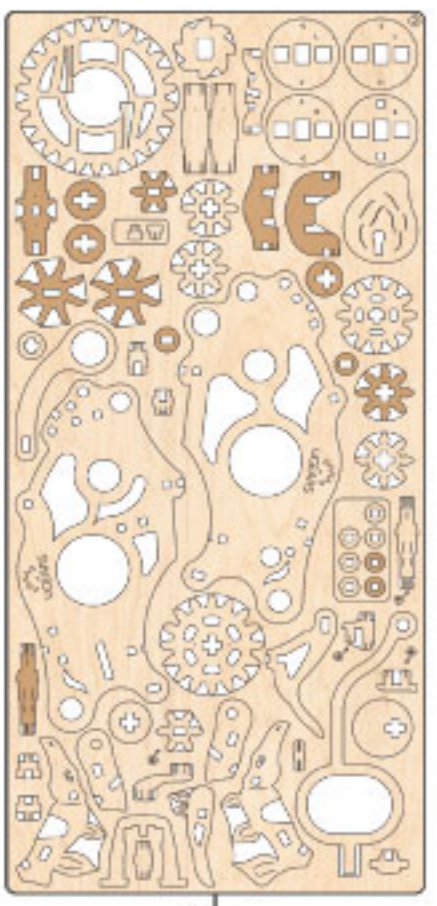

1

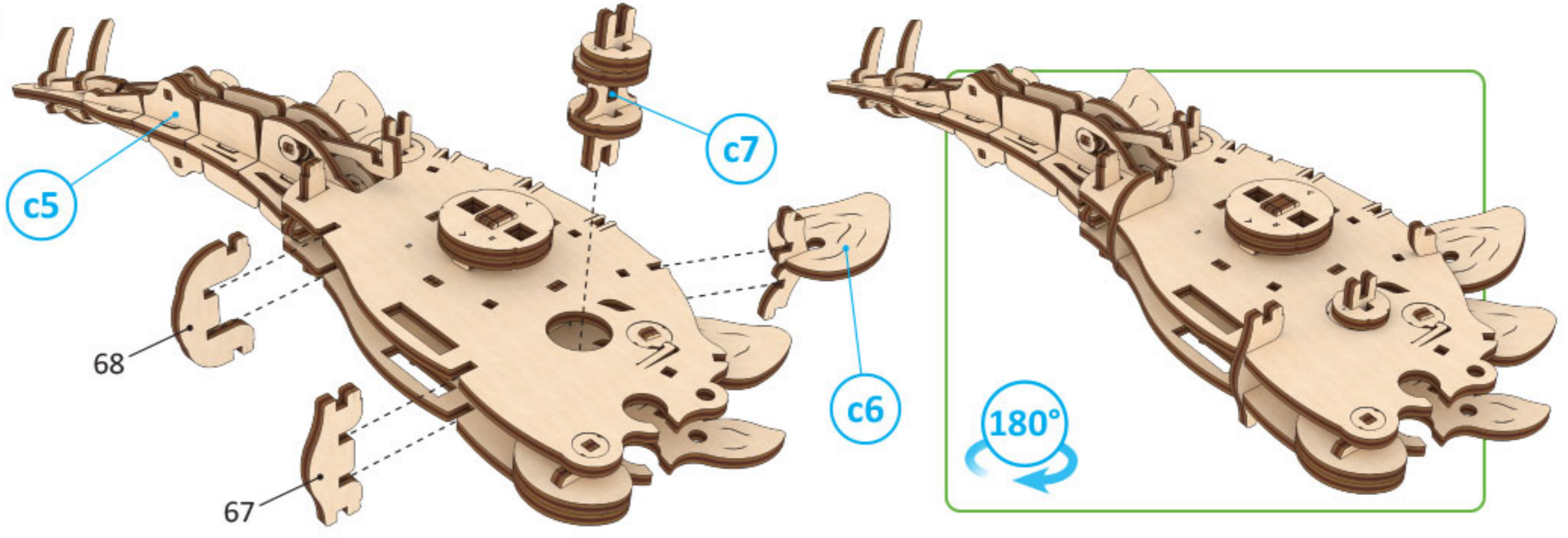

2

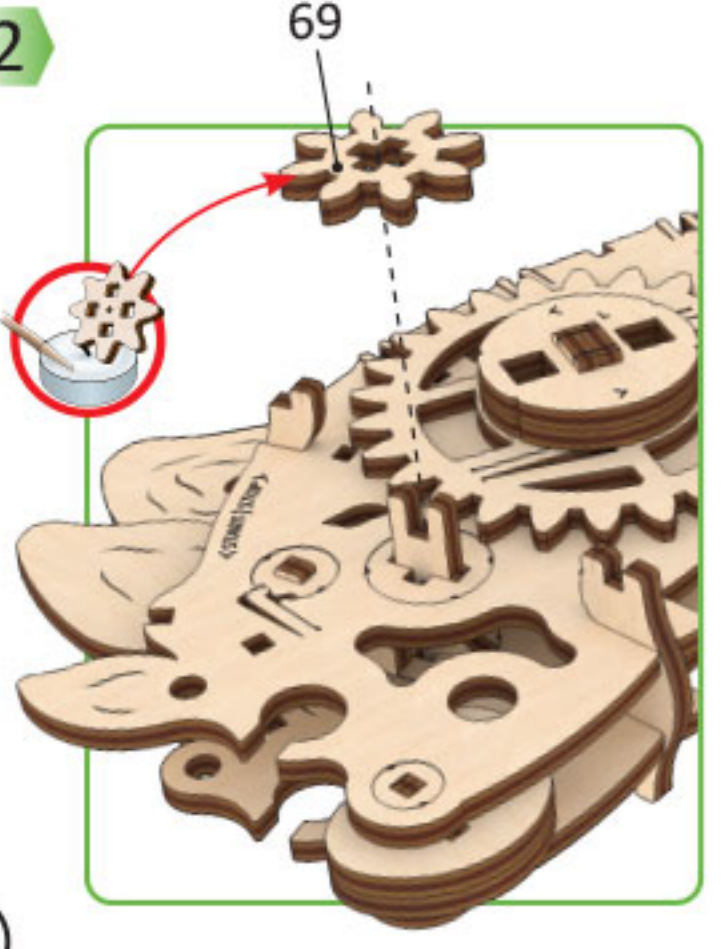

c



1

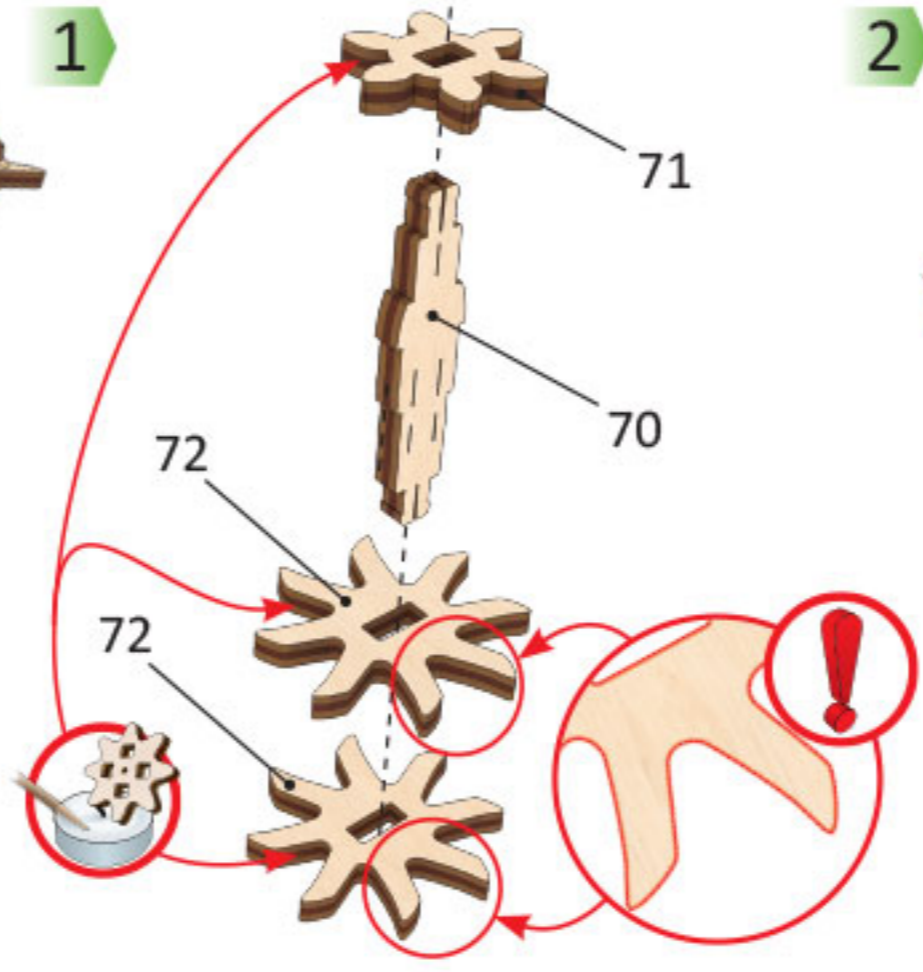

2

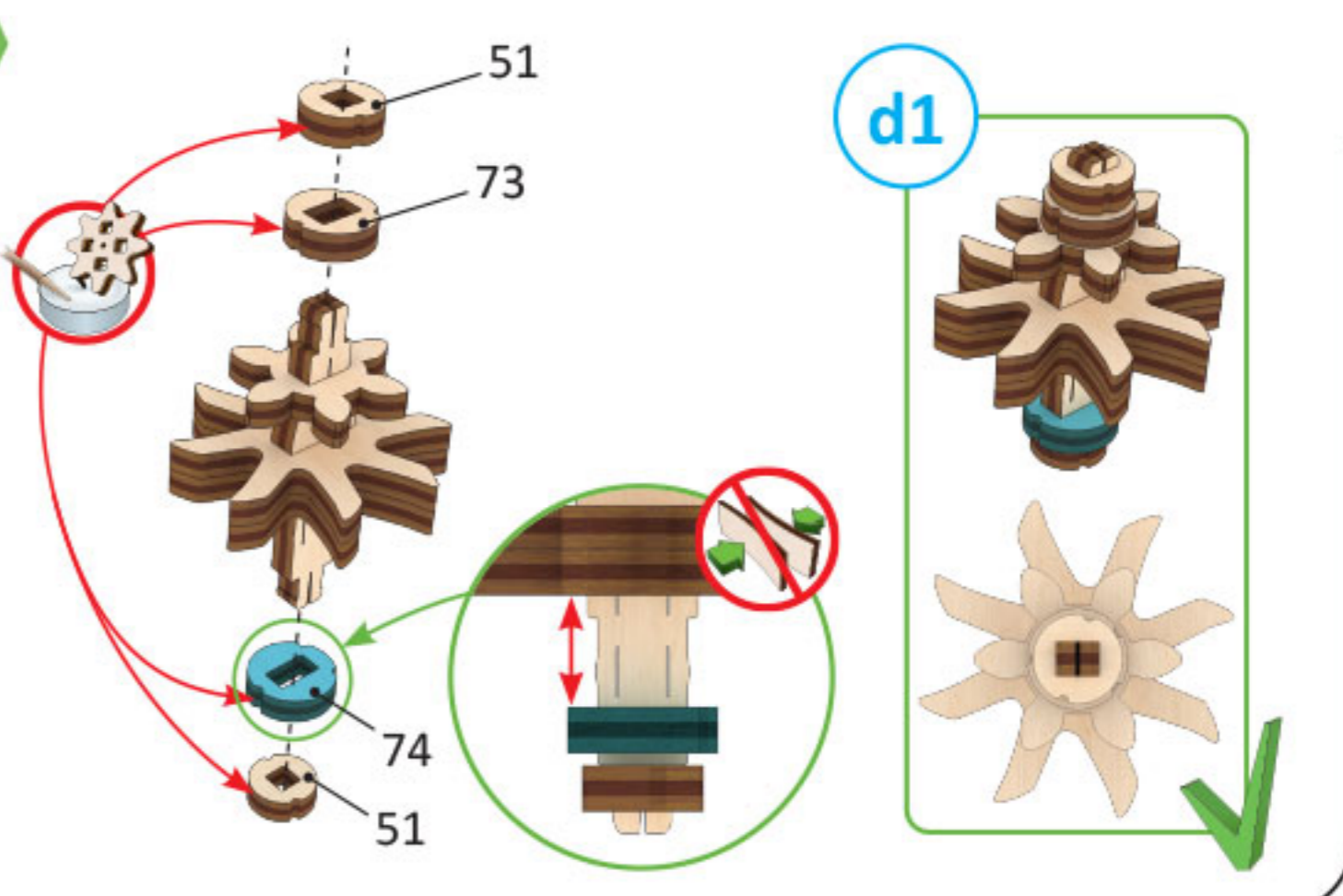

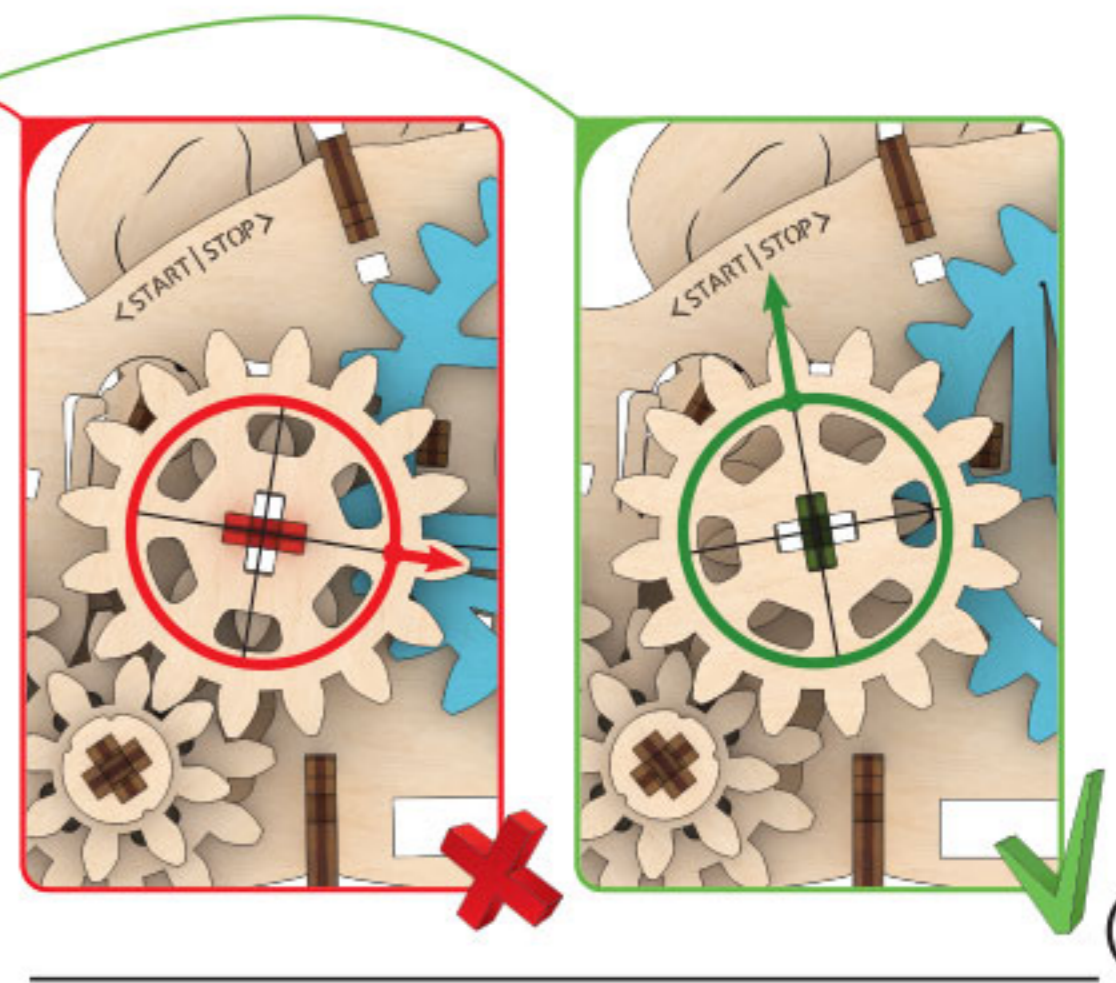
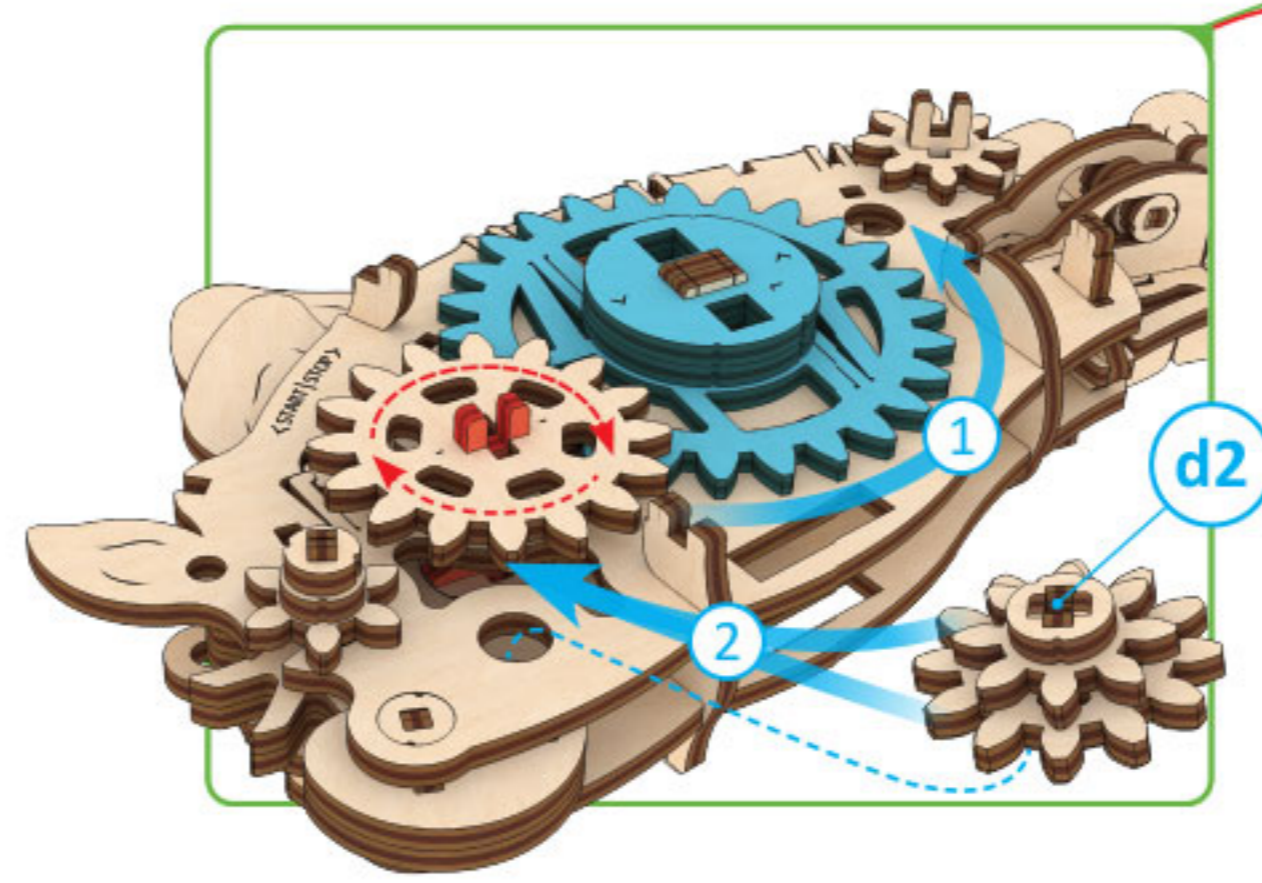
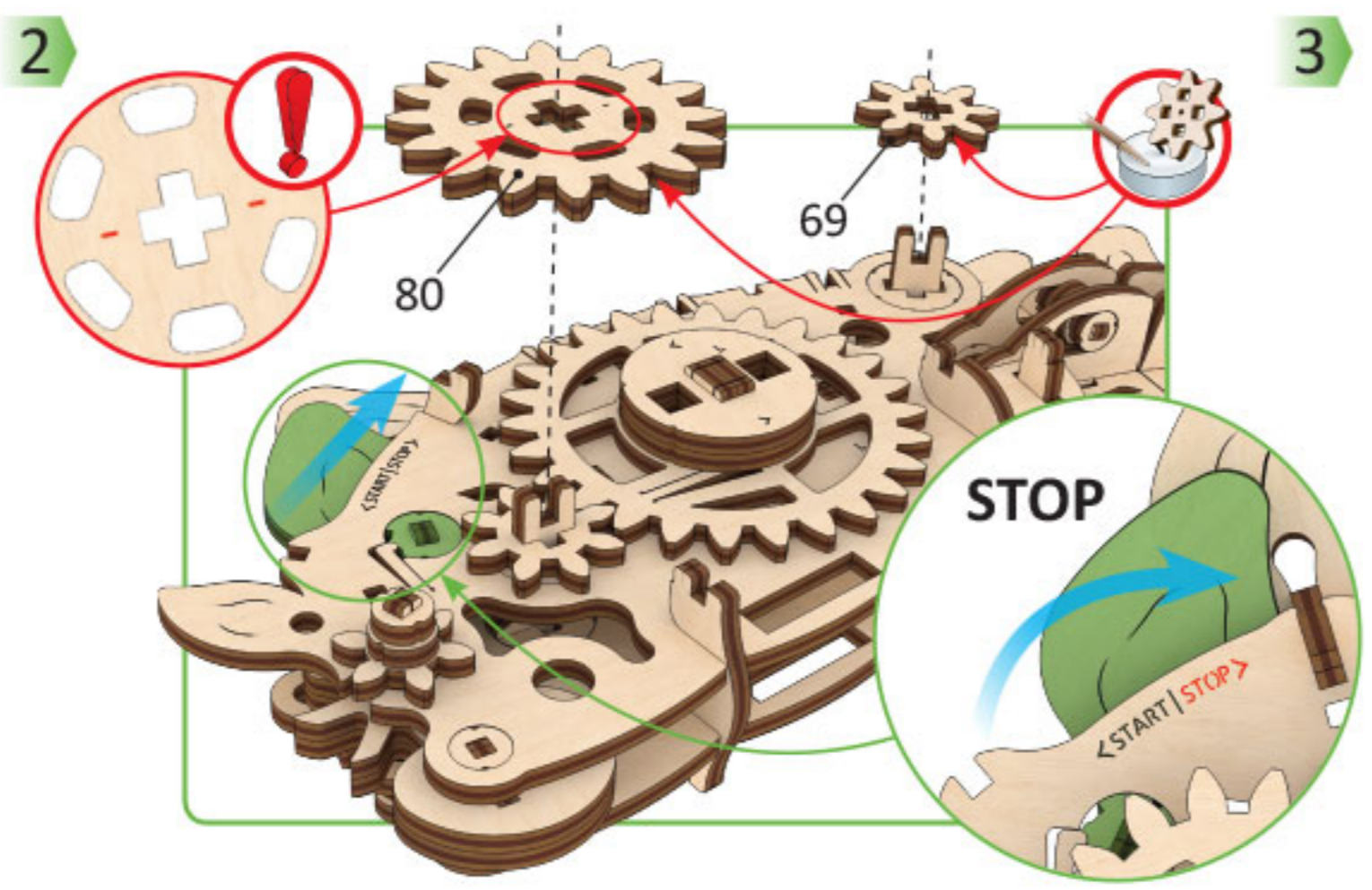
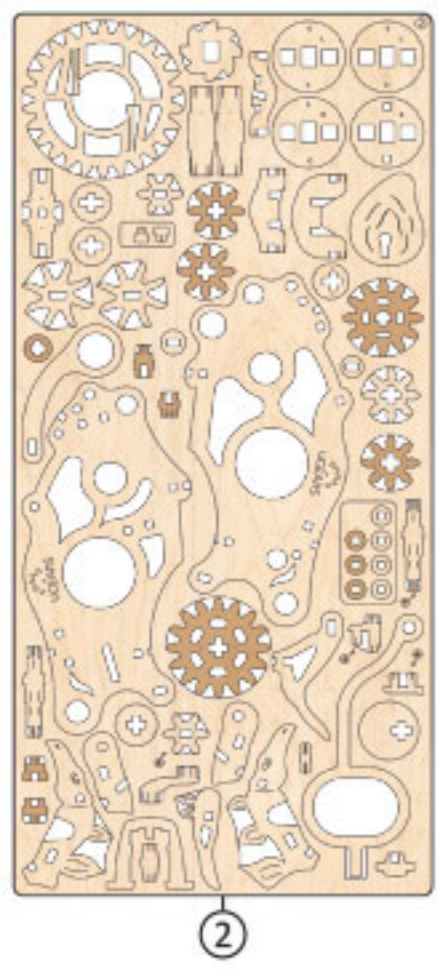
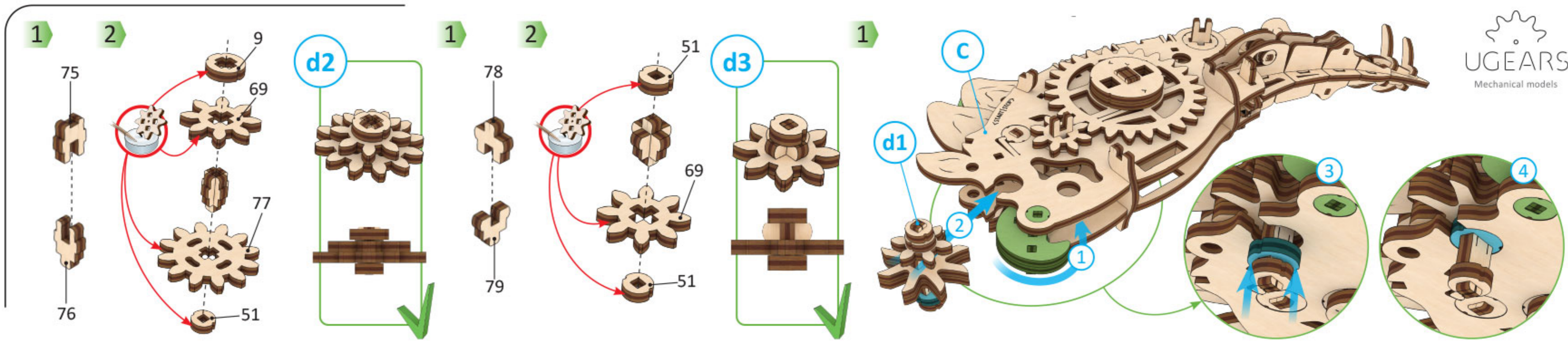

4

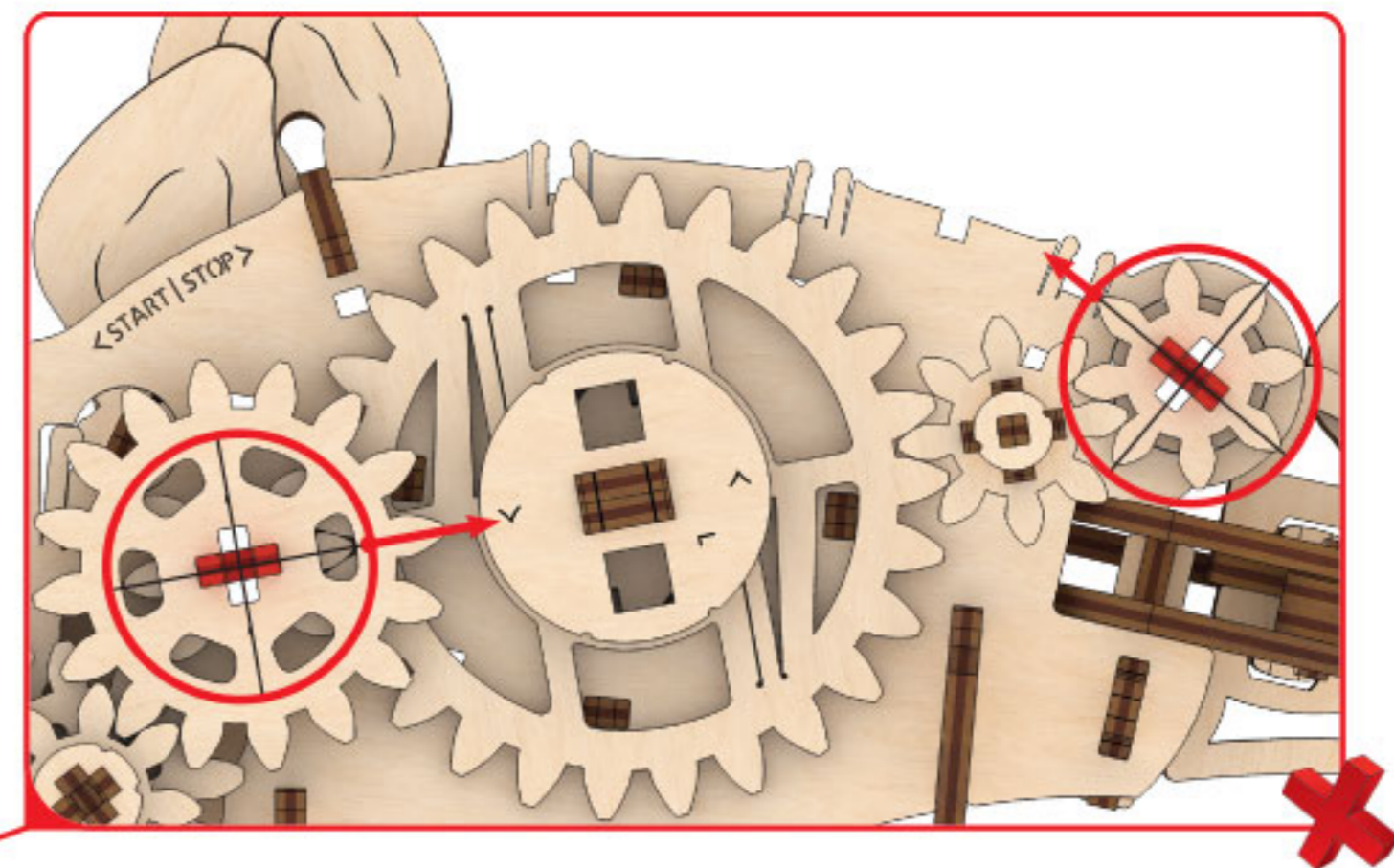
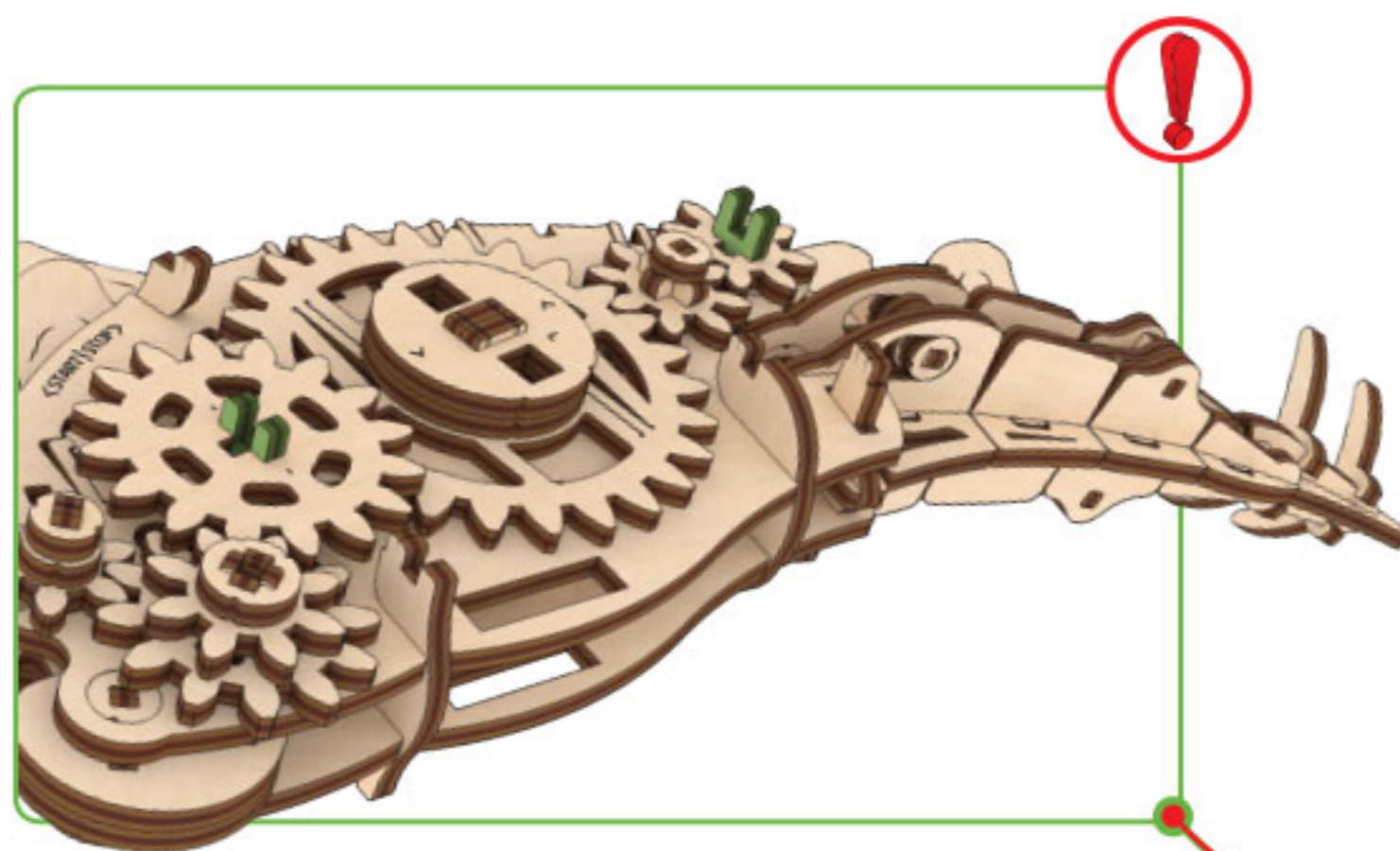
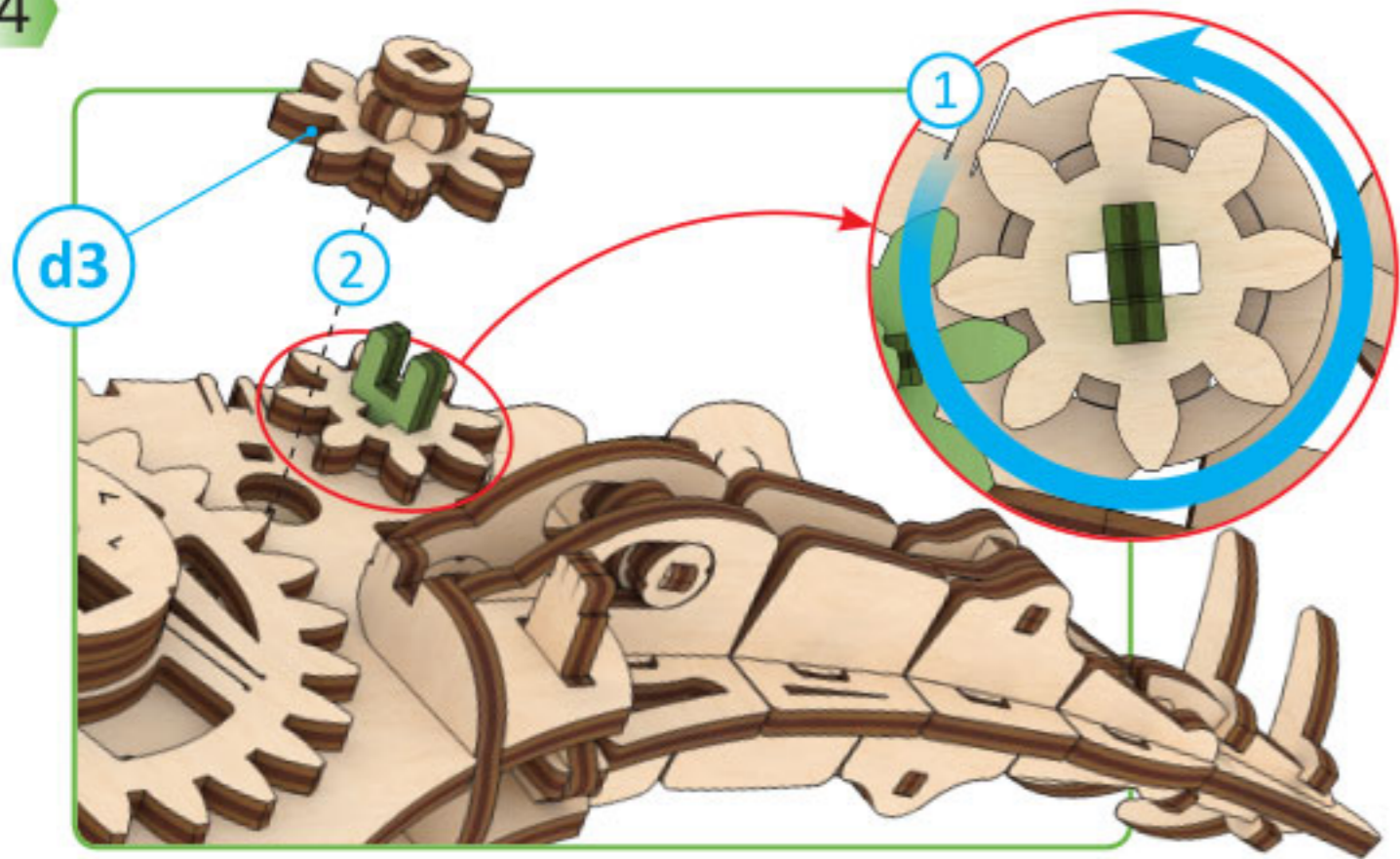

5

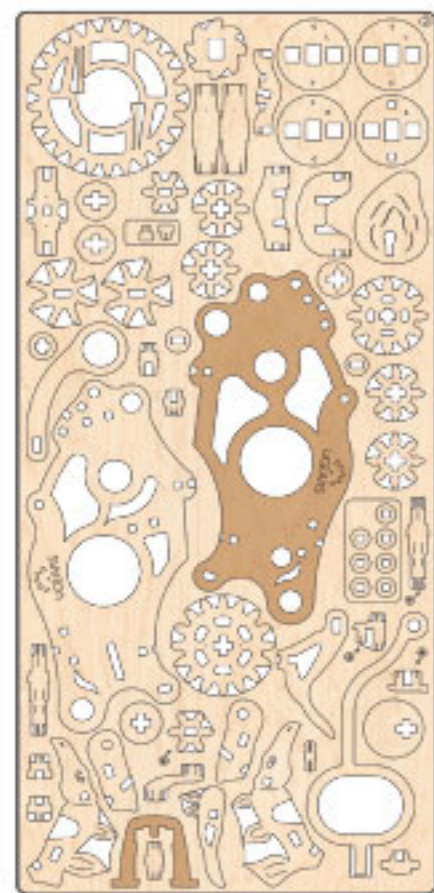

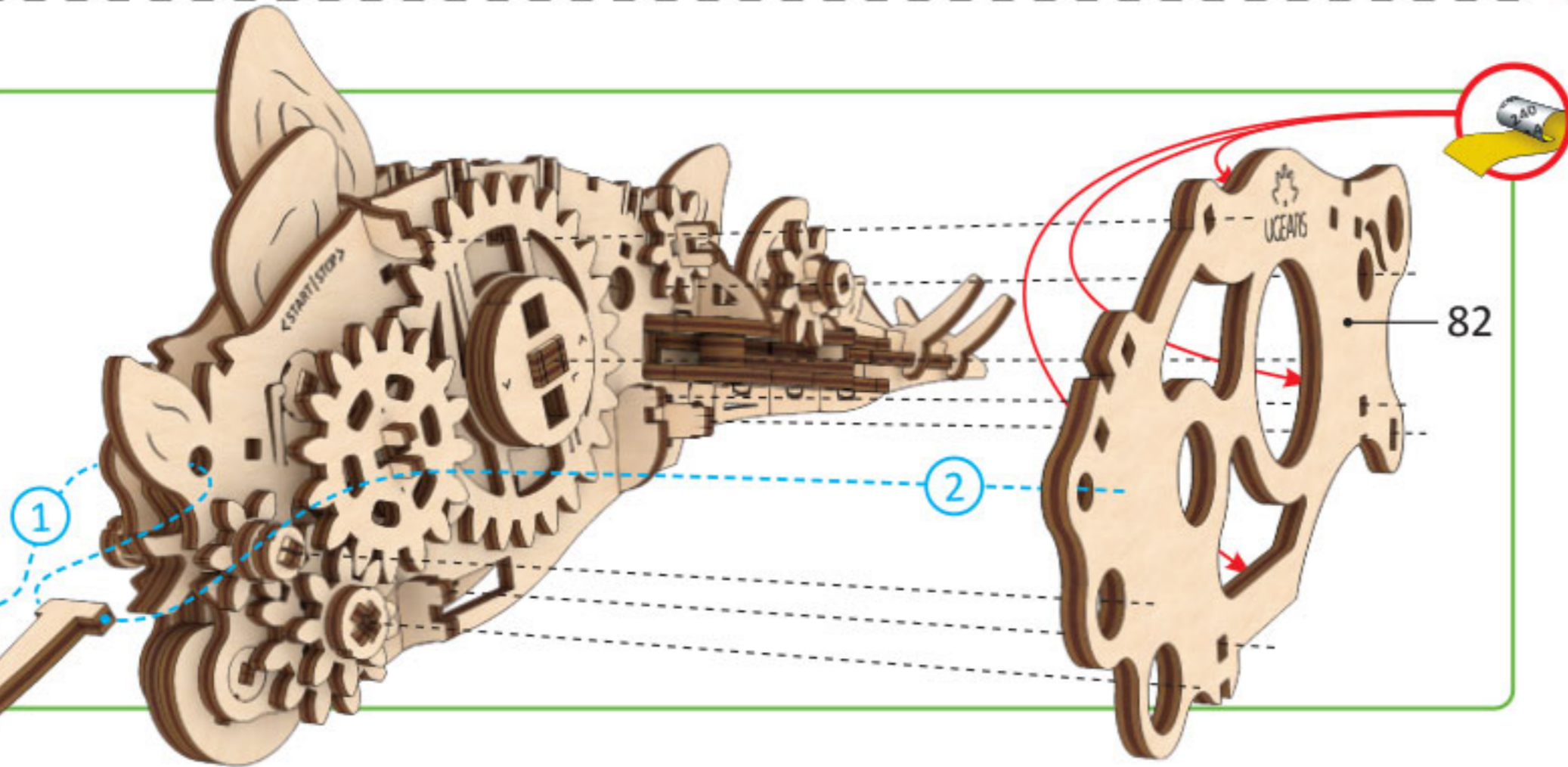

81

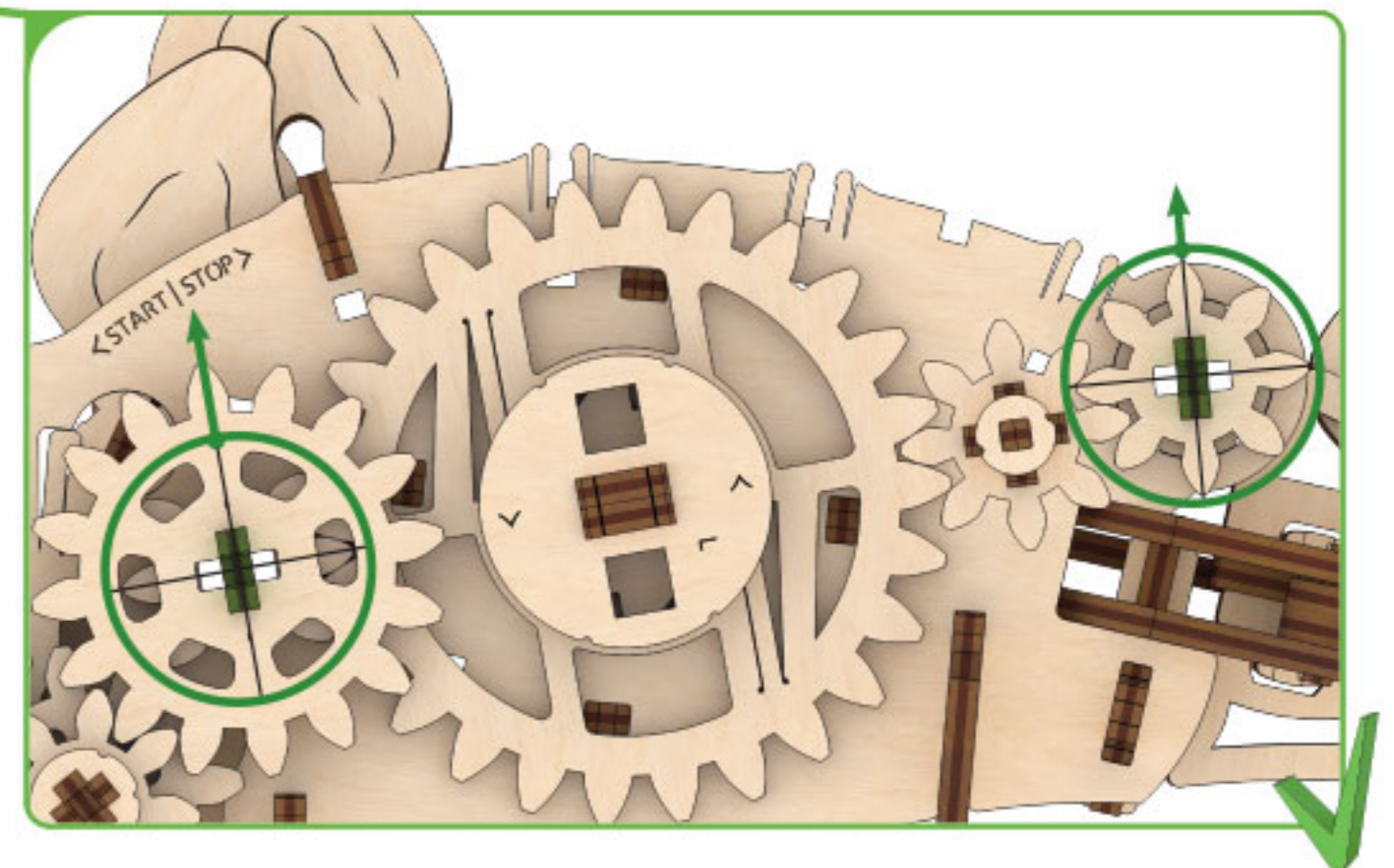

82

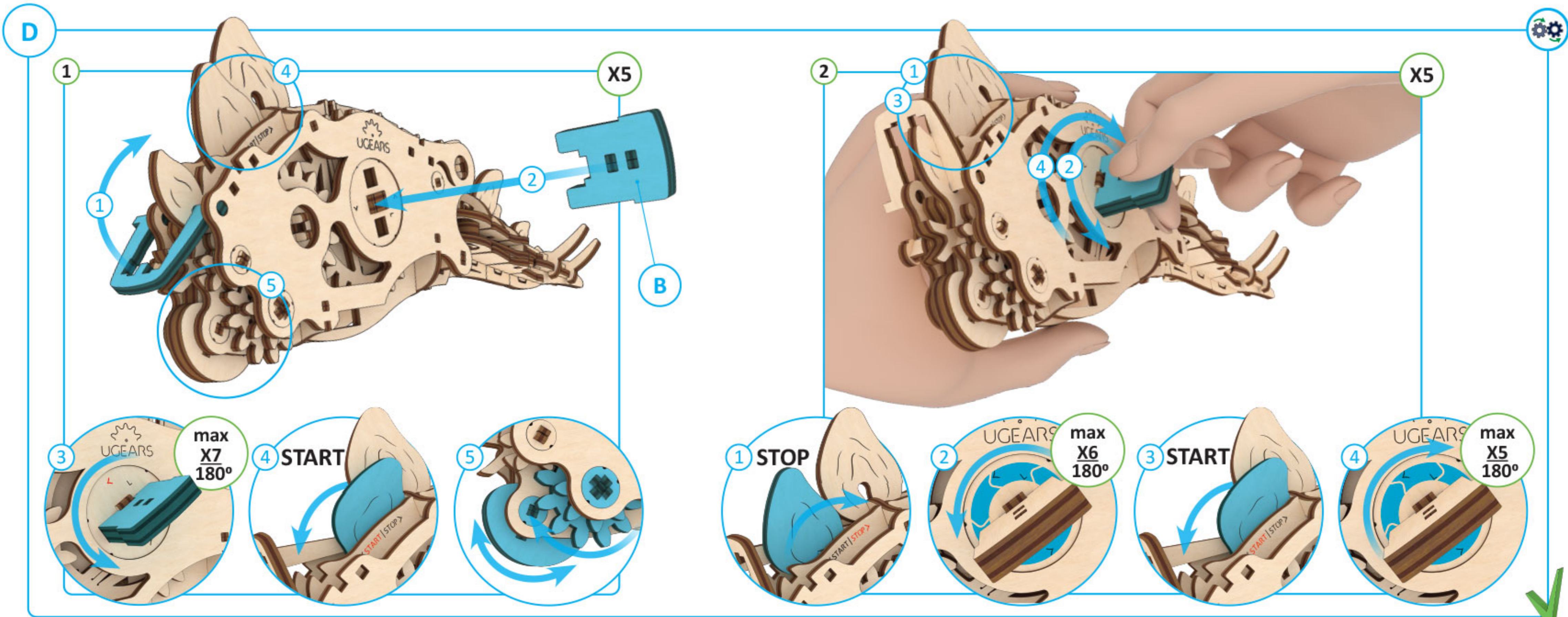



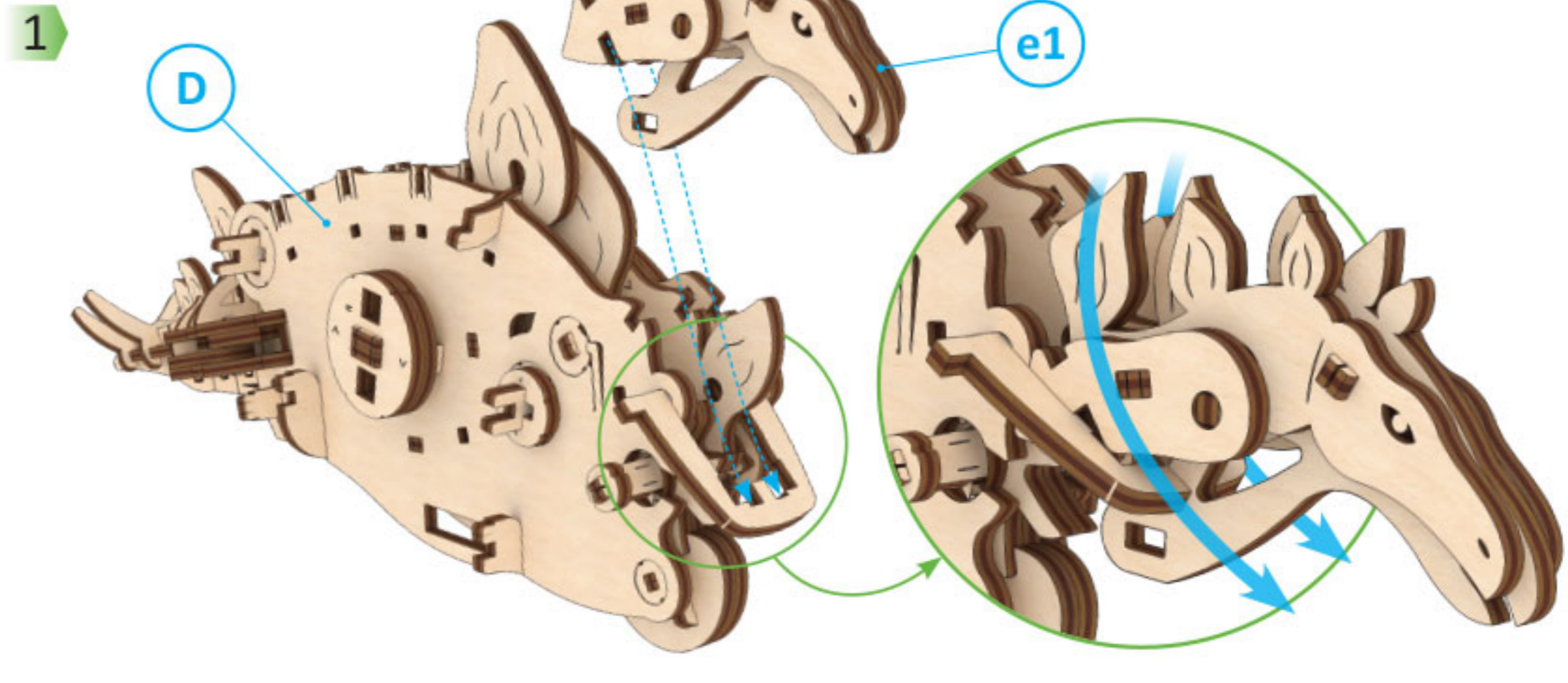
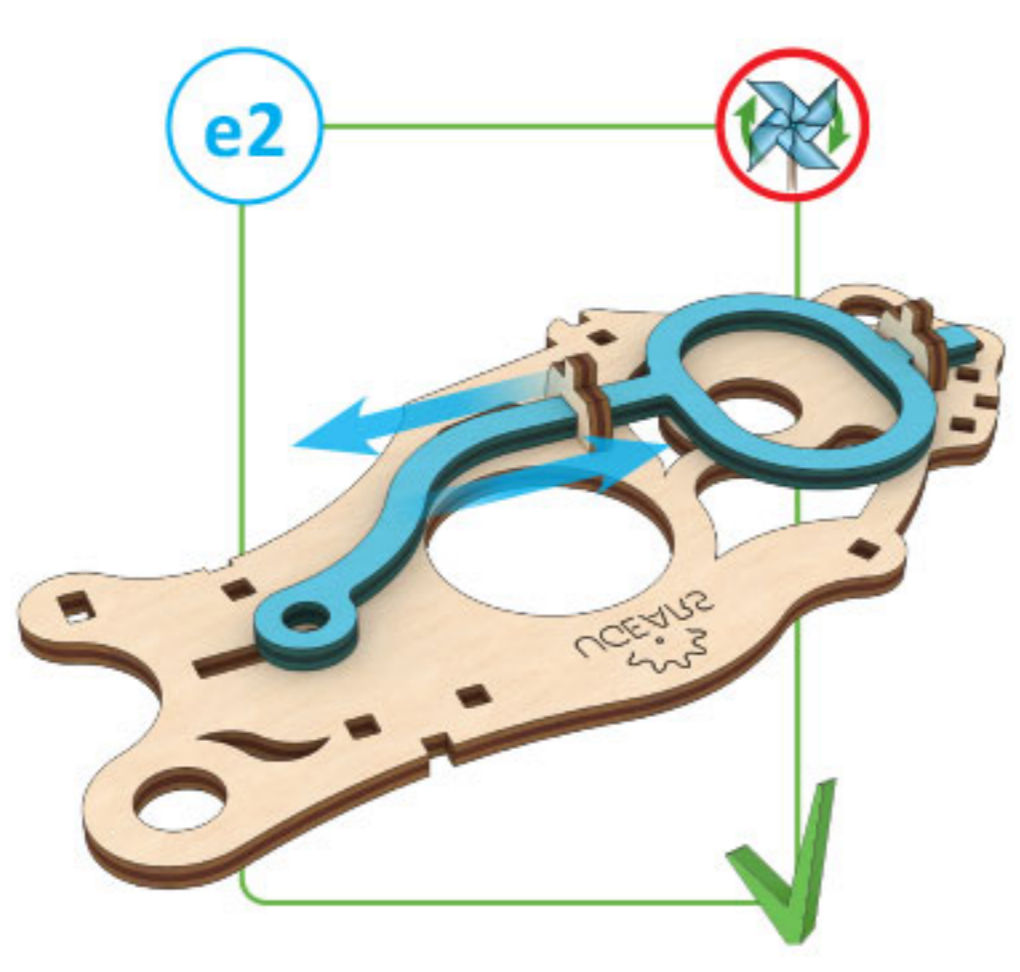
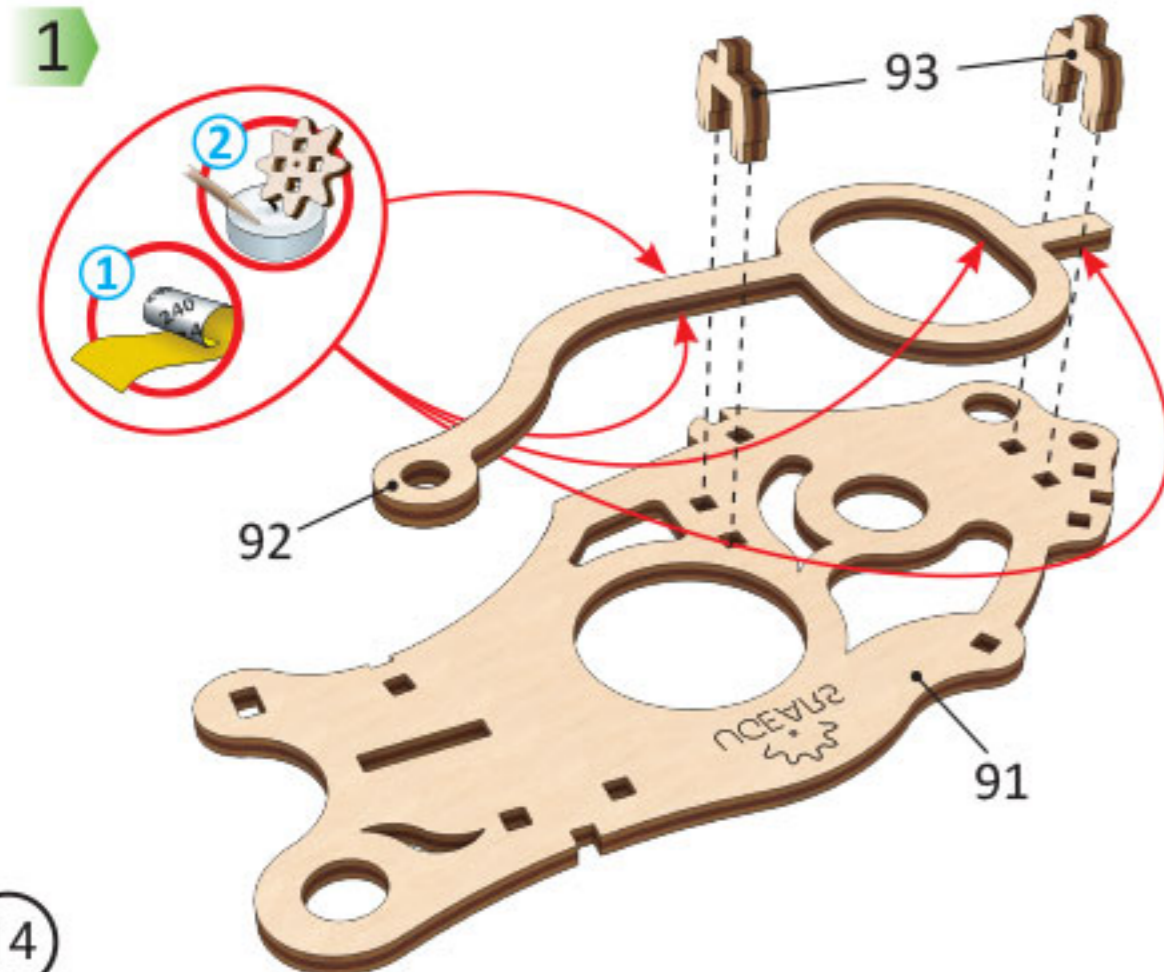
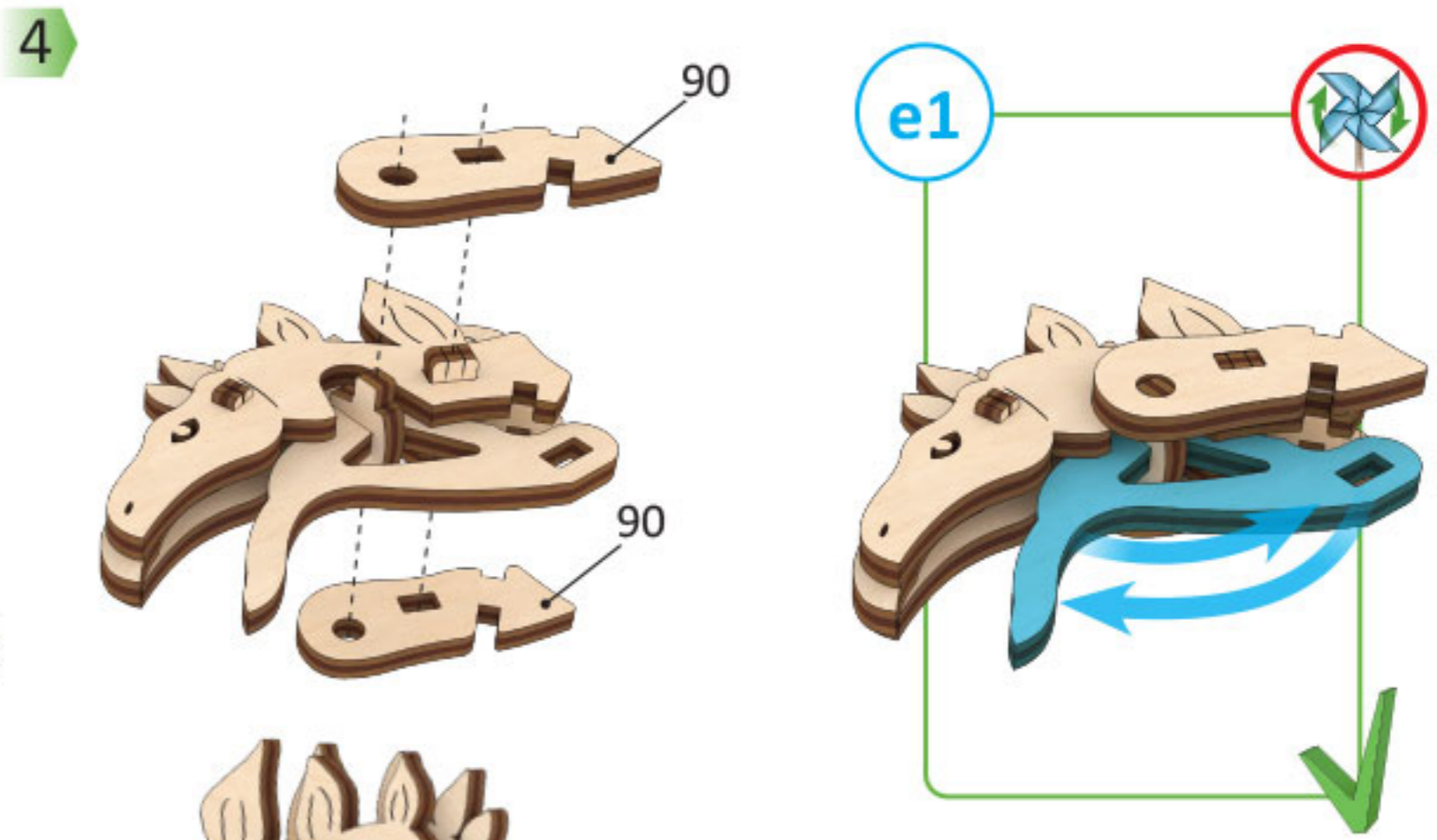
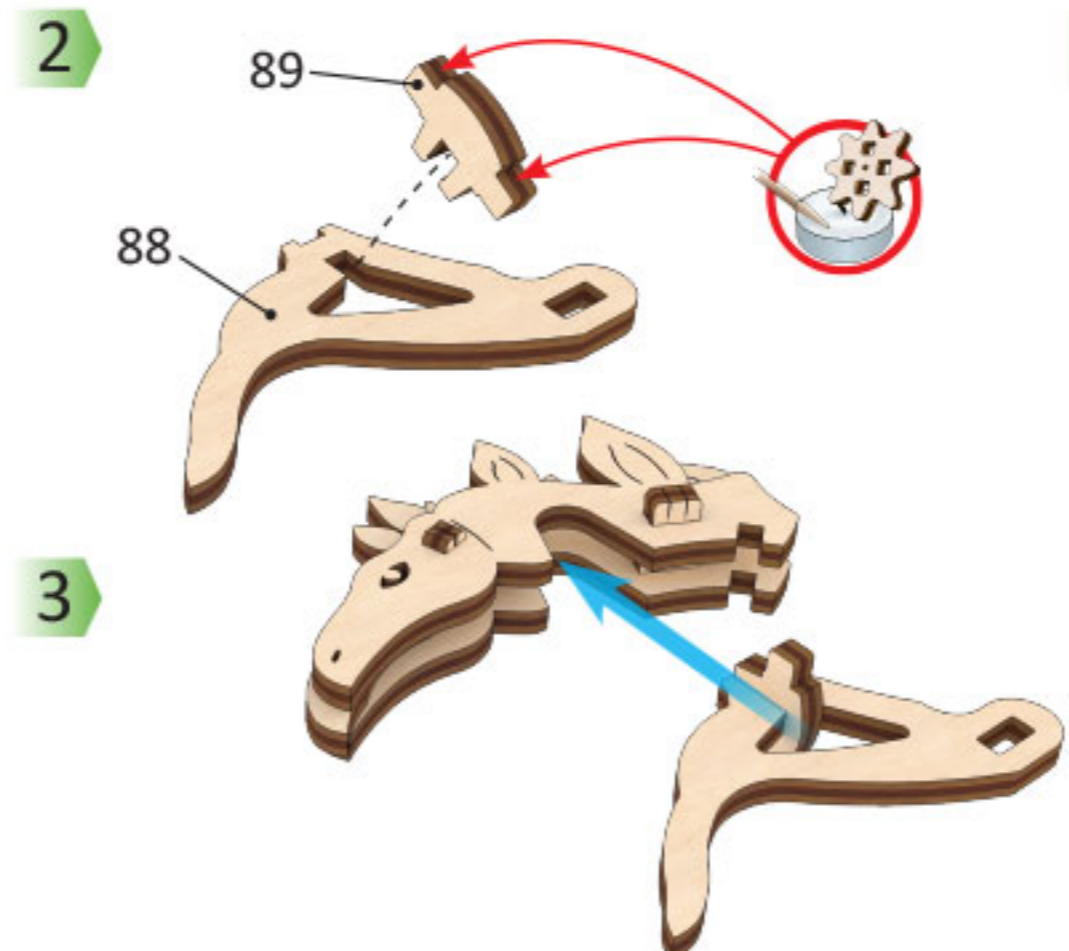
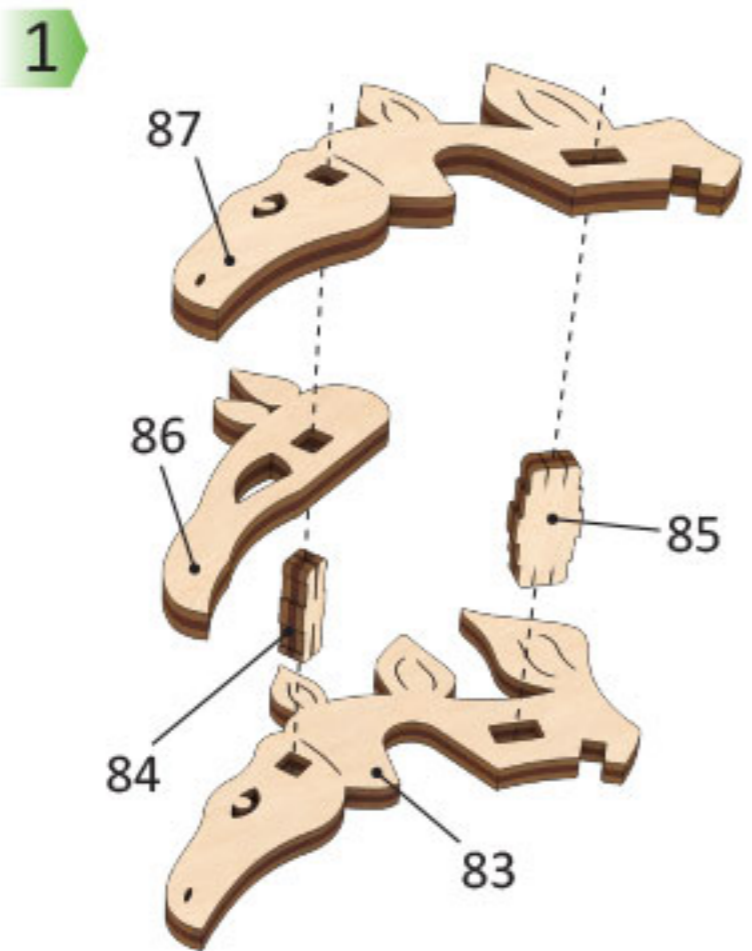
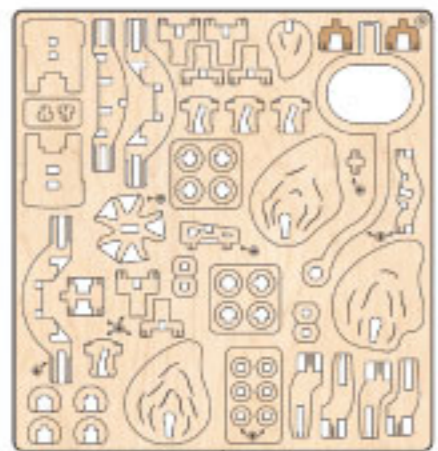
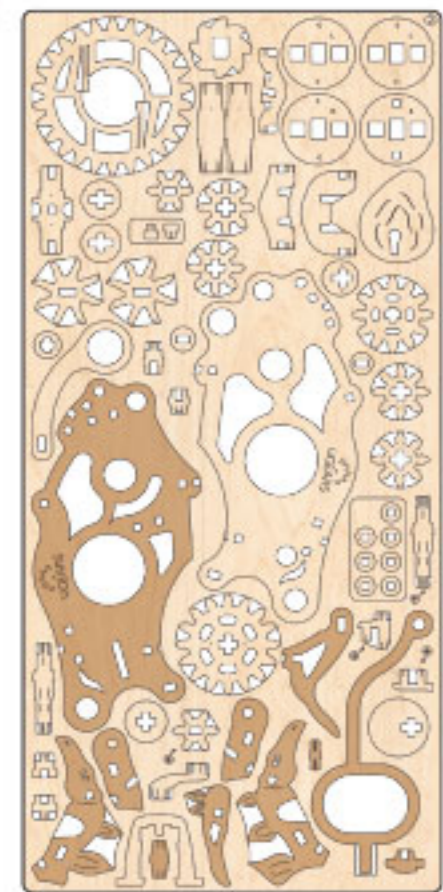

ENG Check the mechanism for smoothness and accuracy of movement. Operate the mechanism so the parts would seat-in. **UKR** Перевірте механізм на плавність і точність ходу. Розробіть механізм. **FRA** Vérifiez si le mécanisme fonctionne en douceur et avec précision. Faites fonctionner le mécanisme jusqu'à son fonctionnement normal. **DEU** Prüfen sie den Mechanismus bezüglich der Laufruhe und der Genauigkeit des Ganges. Betätigen Sie den Mechanismus mehrmals. **SPA** Verifique la suavidad y precisión del mecanismo. Desarrolle el mecanismo. **ITA** Controllare la scorrevolezza e la precisione del movimento. Far funzionare il meccanismo. **JPN** 駆動部分が滑らかに動くかを確認しながら作業をすすめます。 **CHI** 检查机构的运行平稳度和精密度。调整机构。 **POR** Peste a suavidade e precisão do movimento do mecanismo. Opere o mecanismo para que as peças se encaixem. **POL** Sprawdź płynność i dokładność ruchu mechanizmu. Dopracuj mechanizm. **KOR** 구동 부분의 원활한 작동과 정확한 움직임을 확인하세요.

Mechanical models

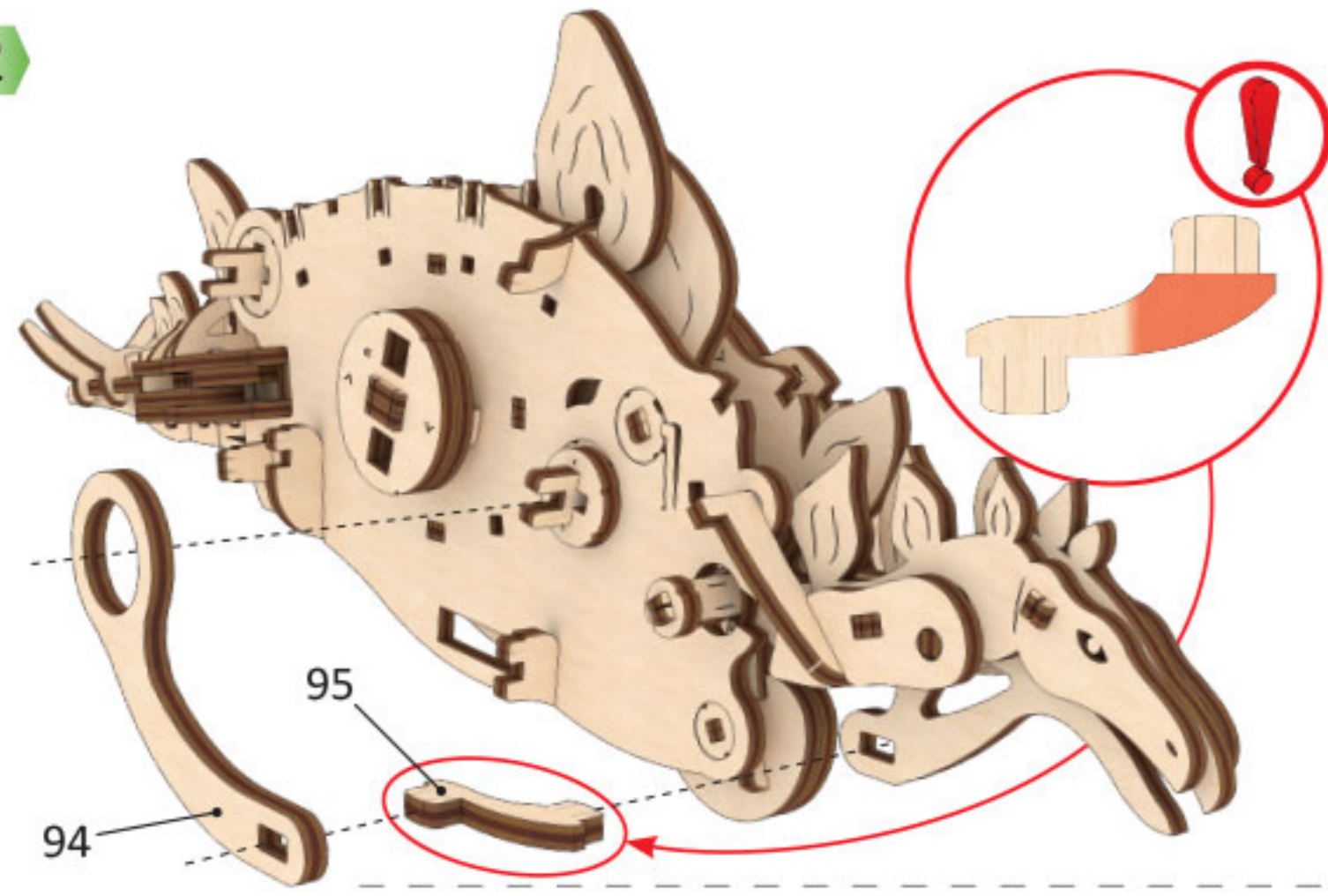

2



3

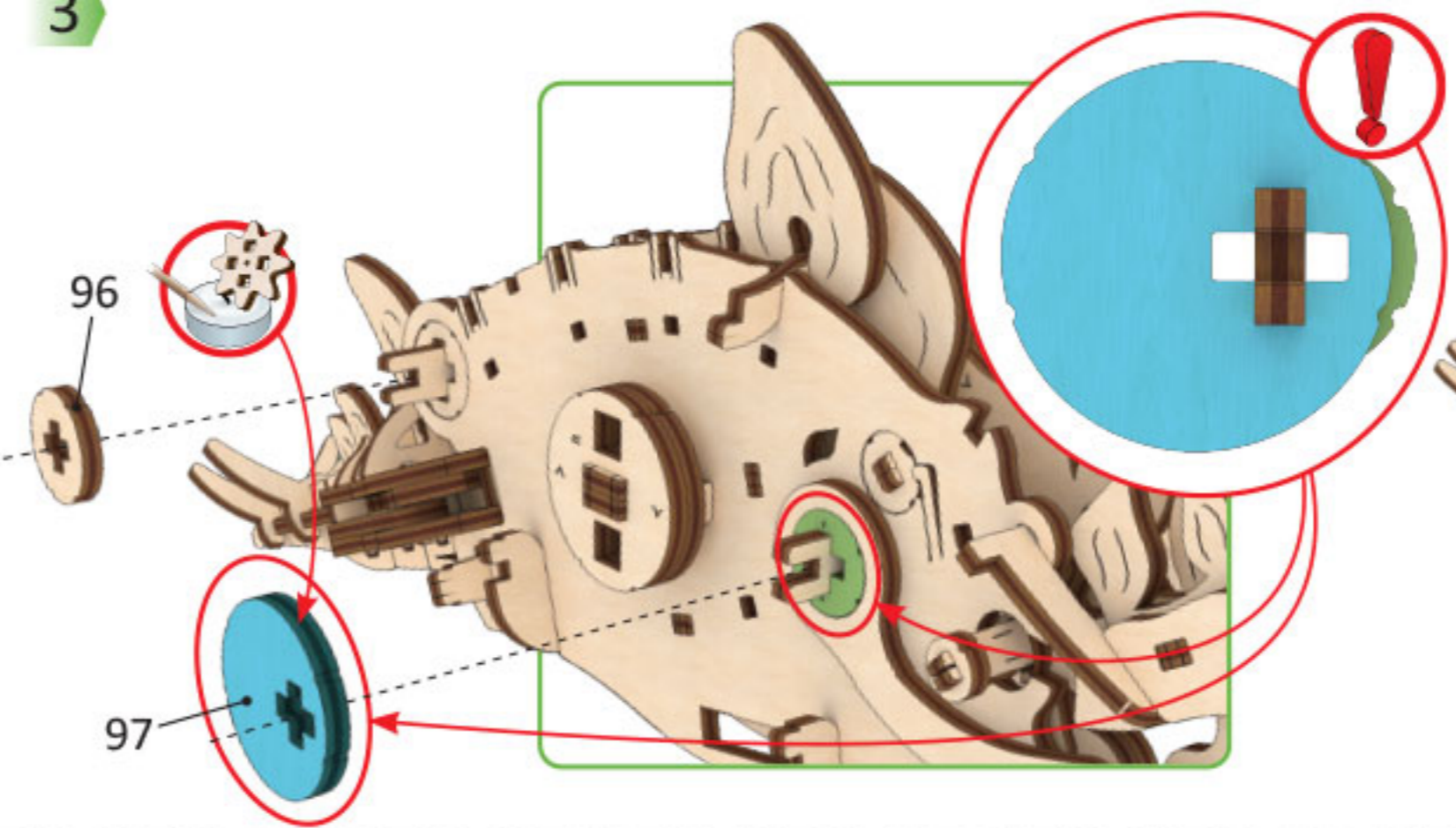

e3

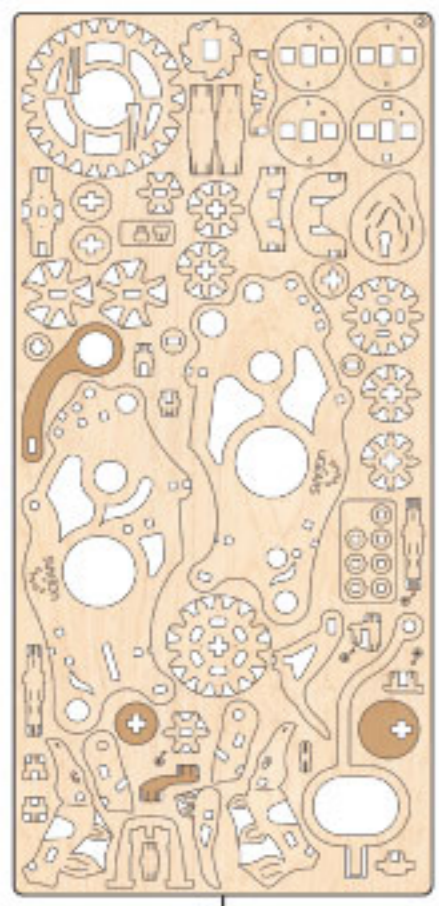
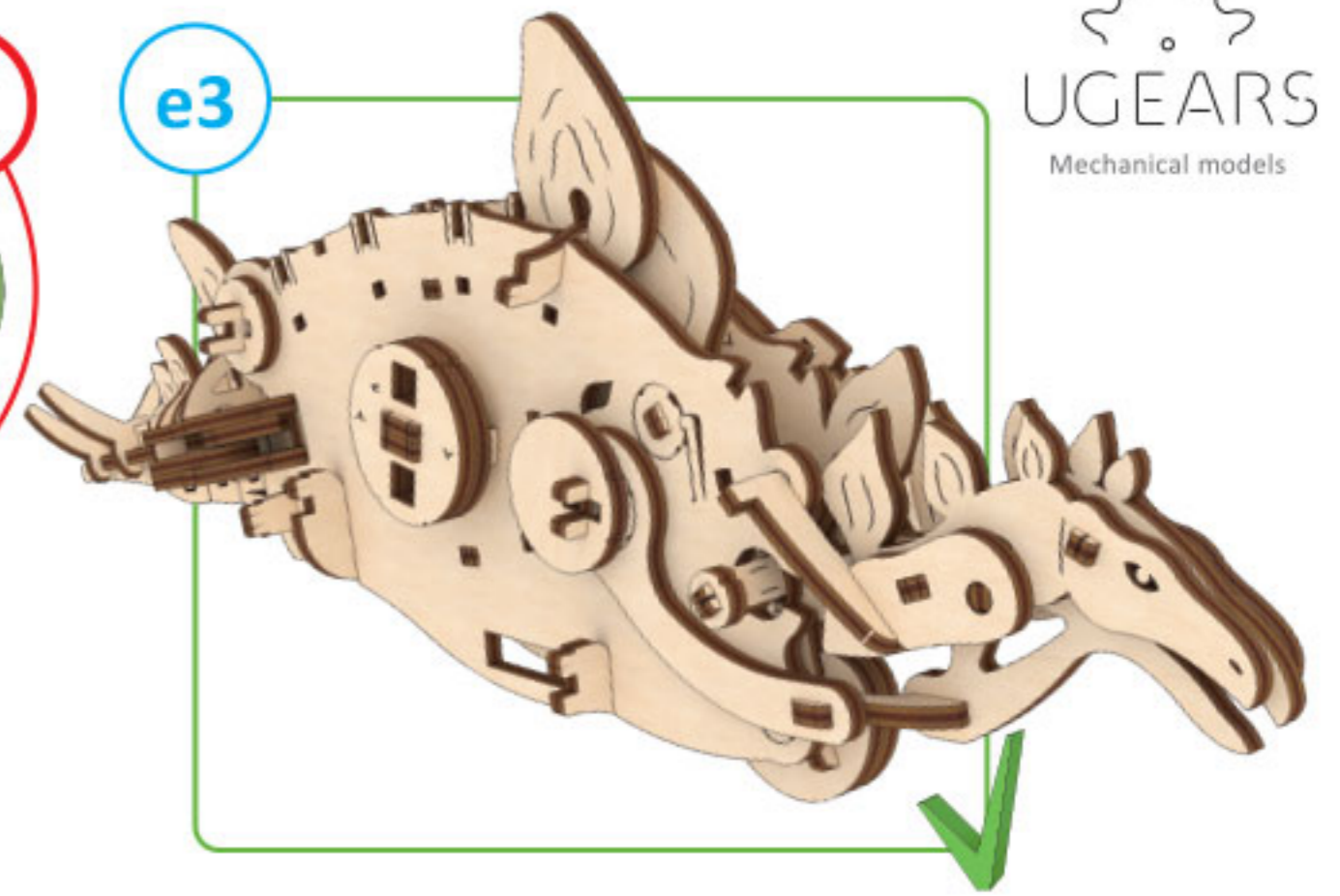

1

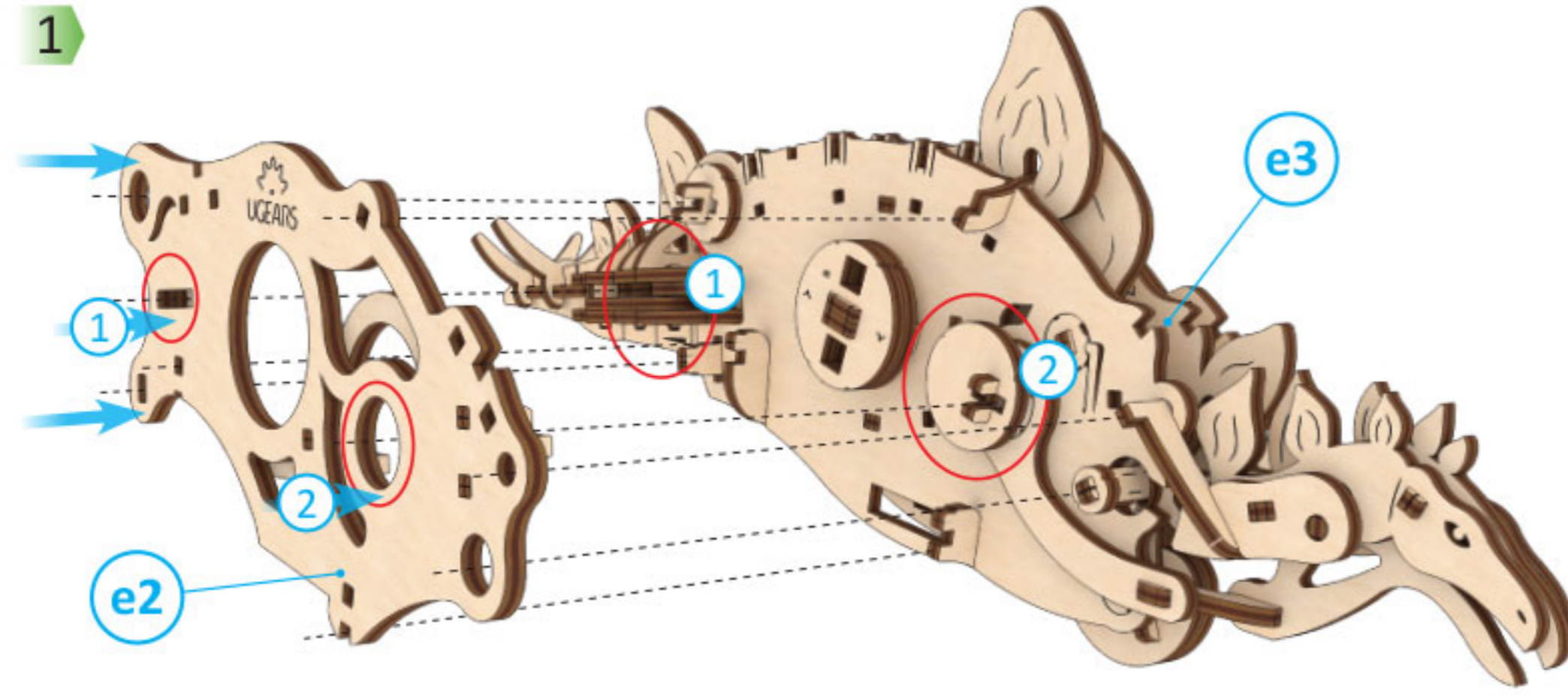

1

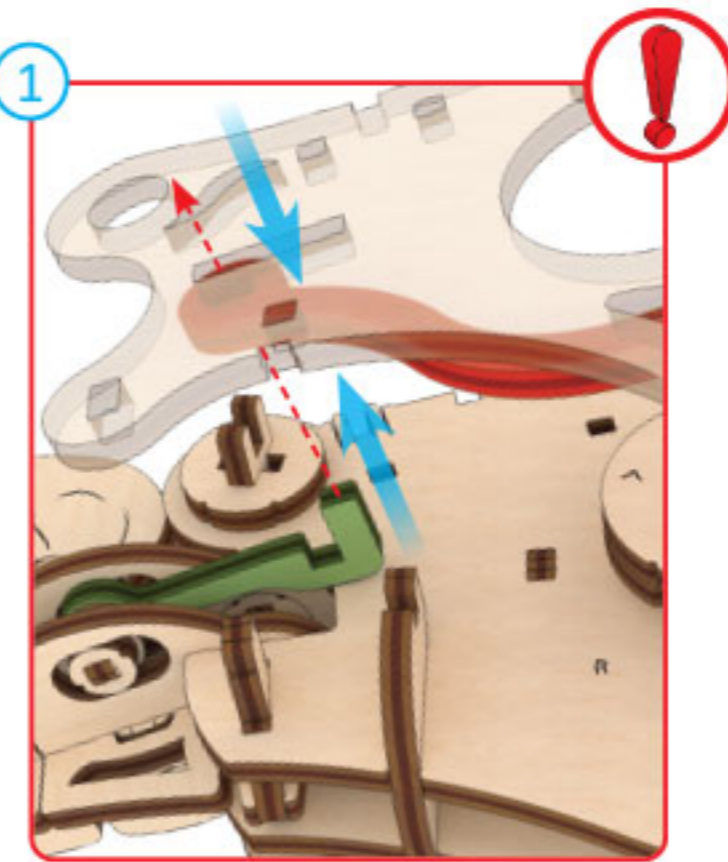

2

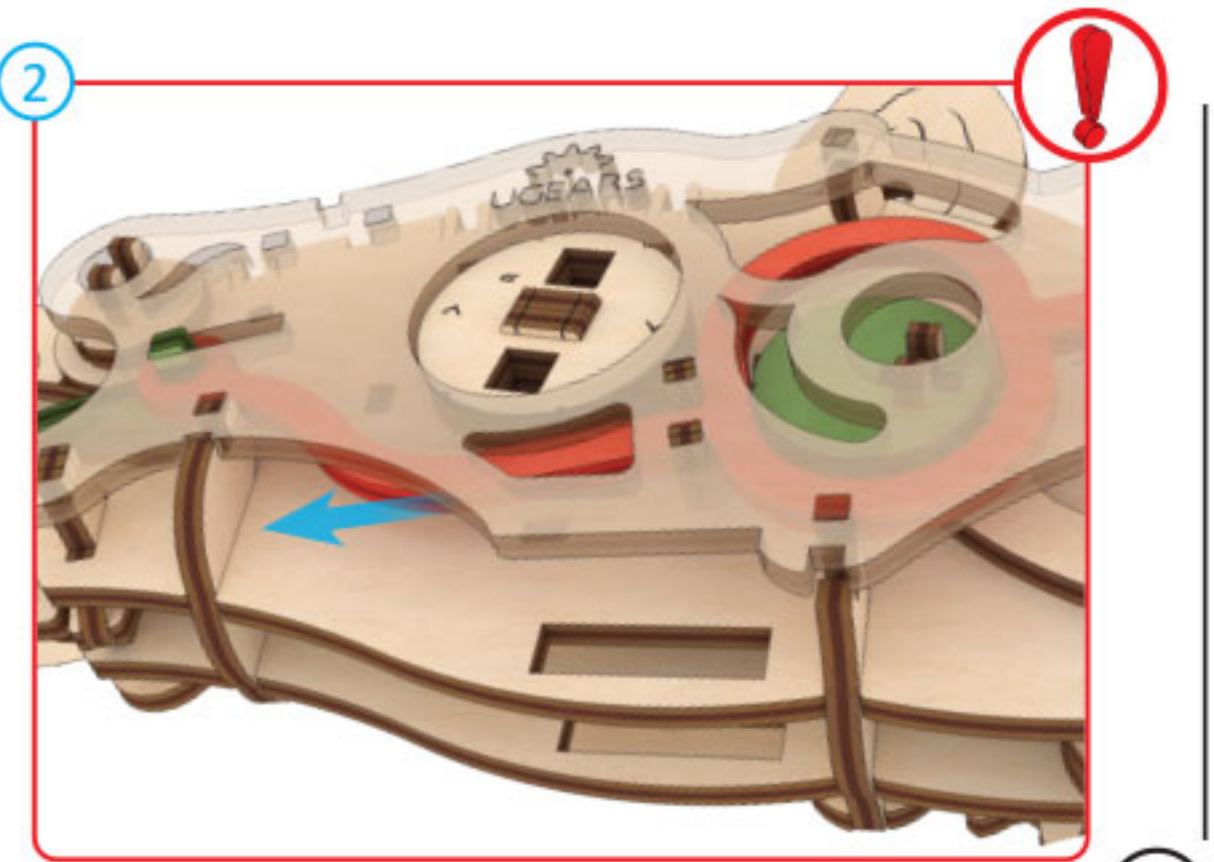

2

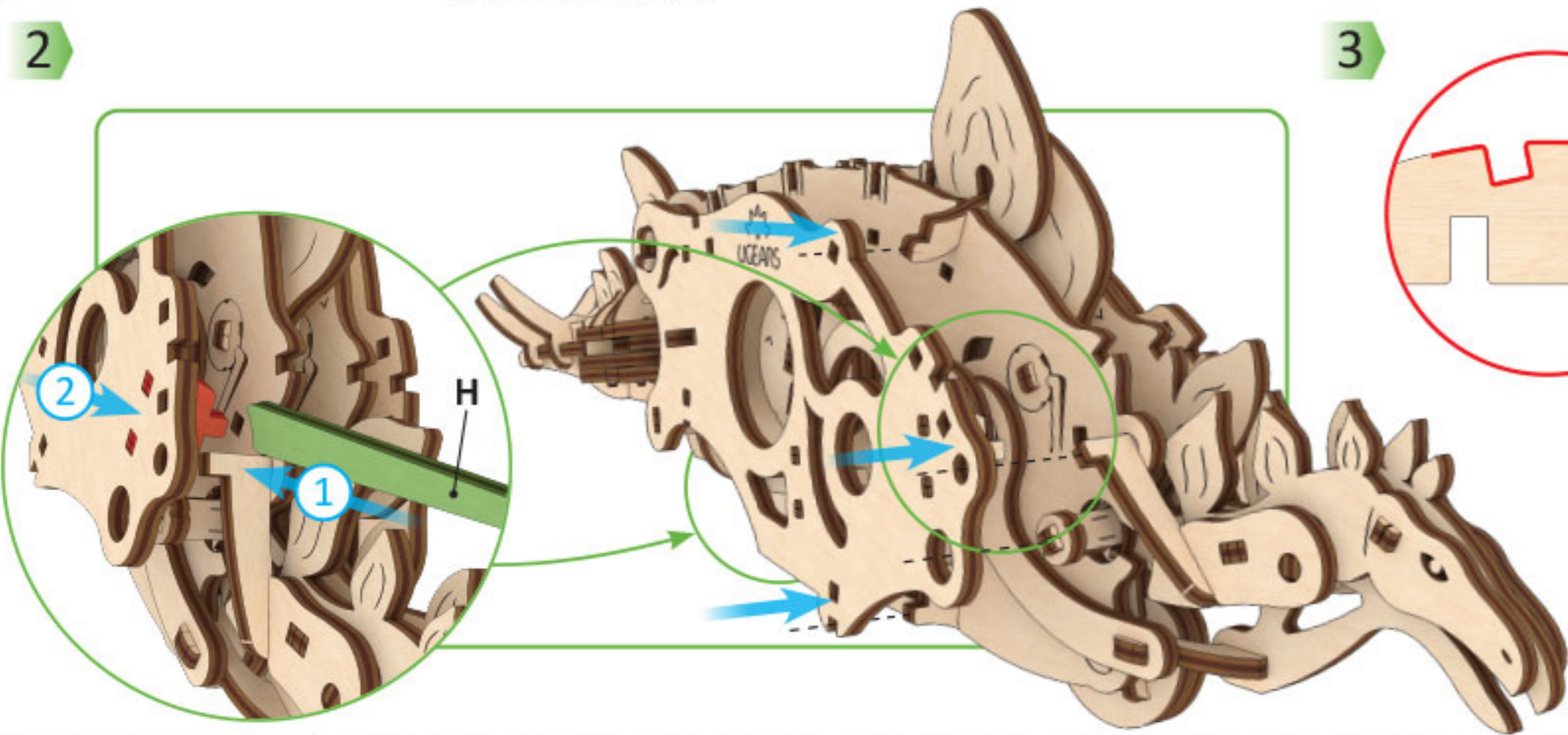

3

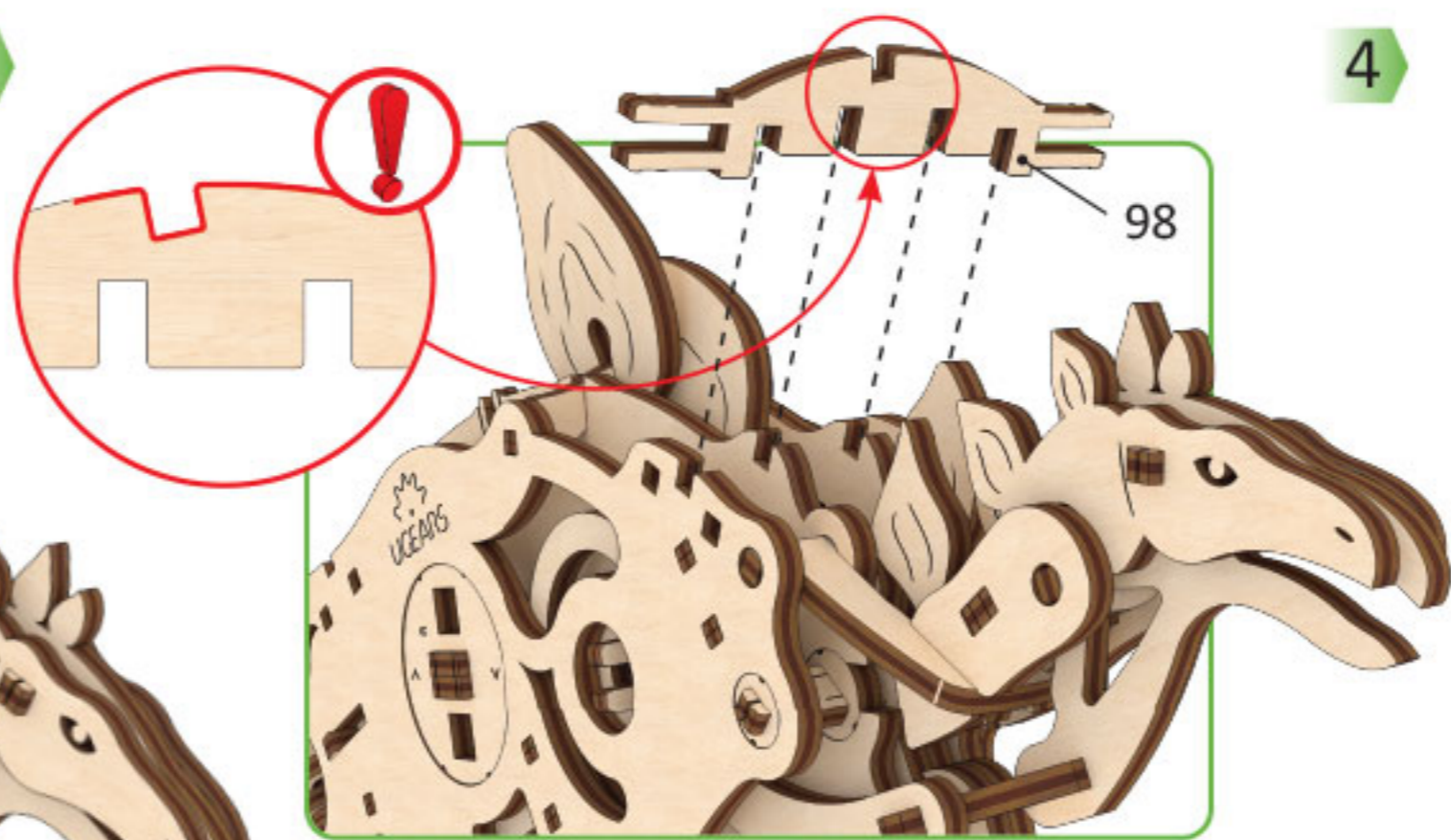

4

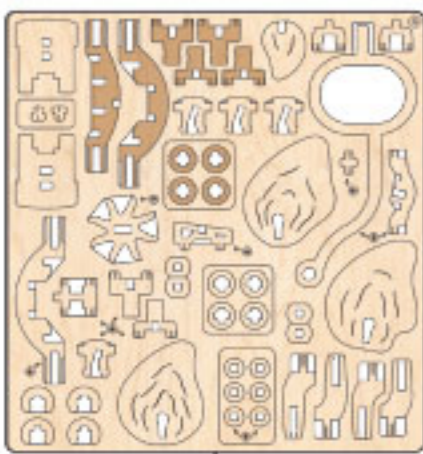
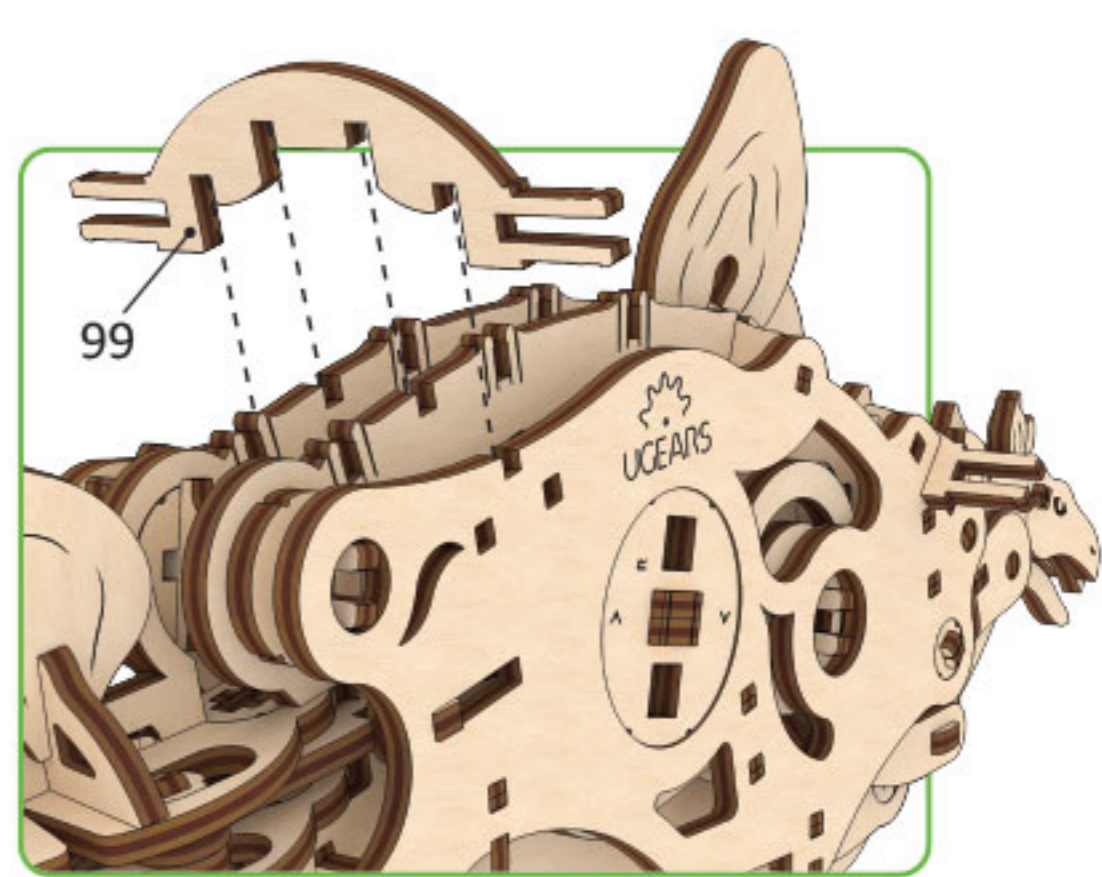

5

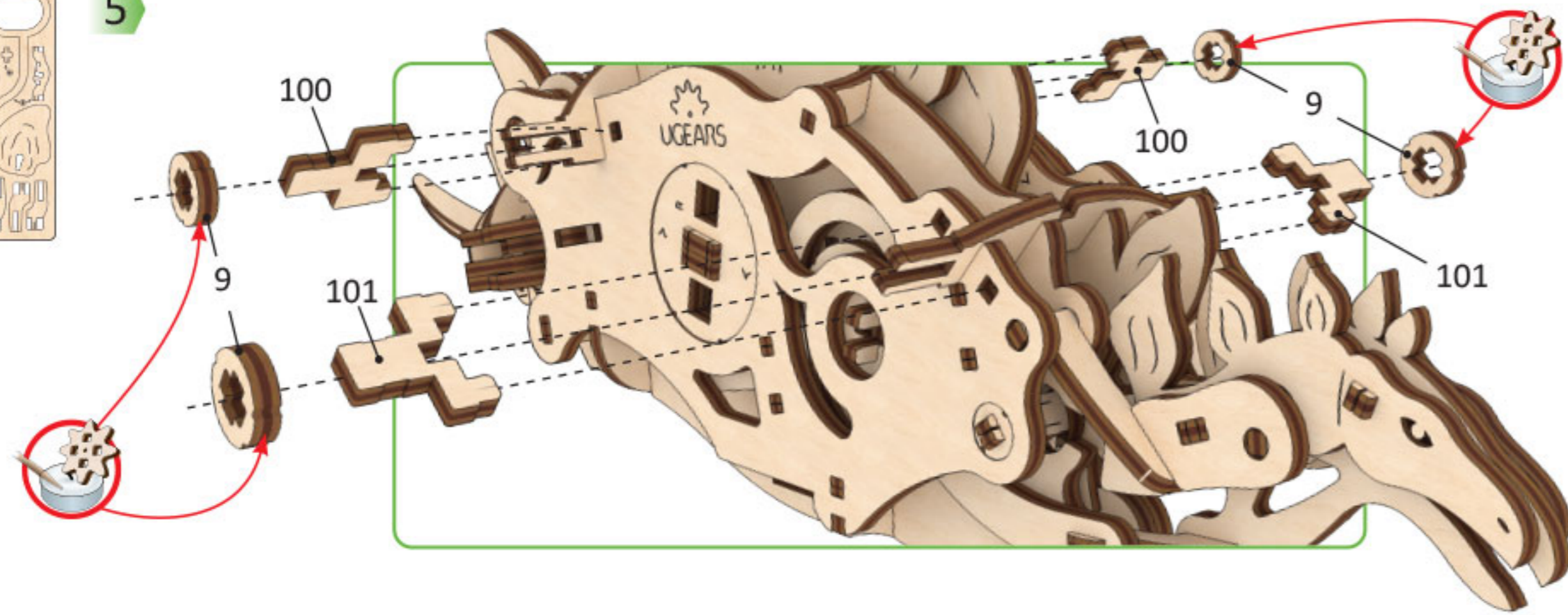

e4

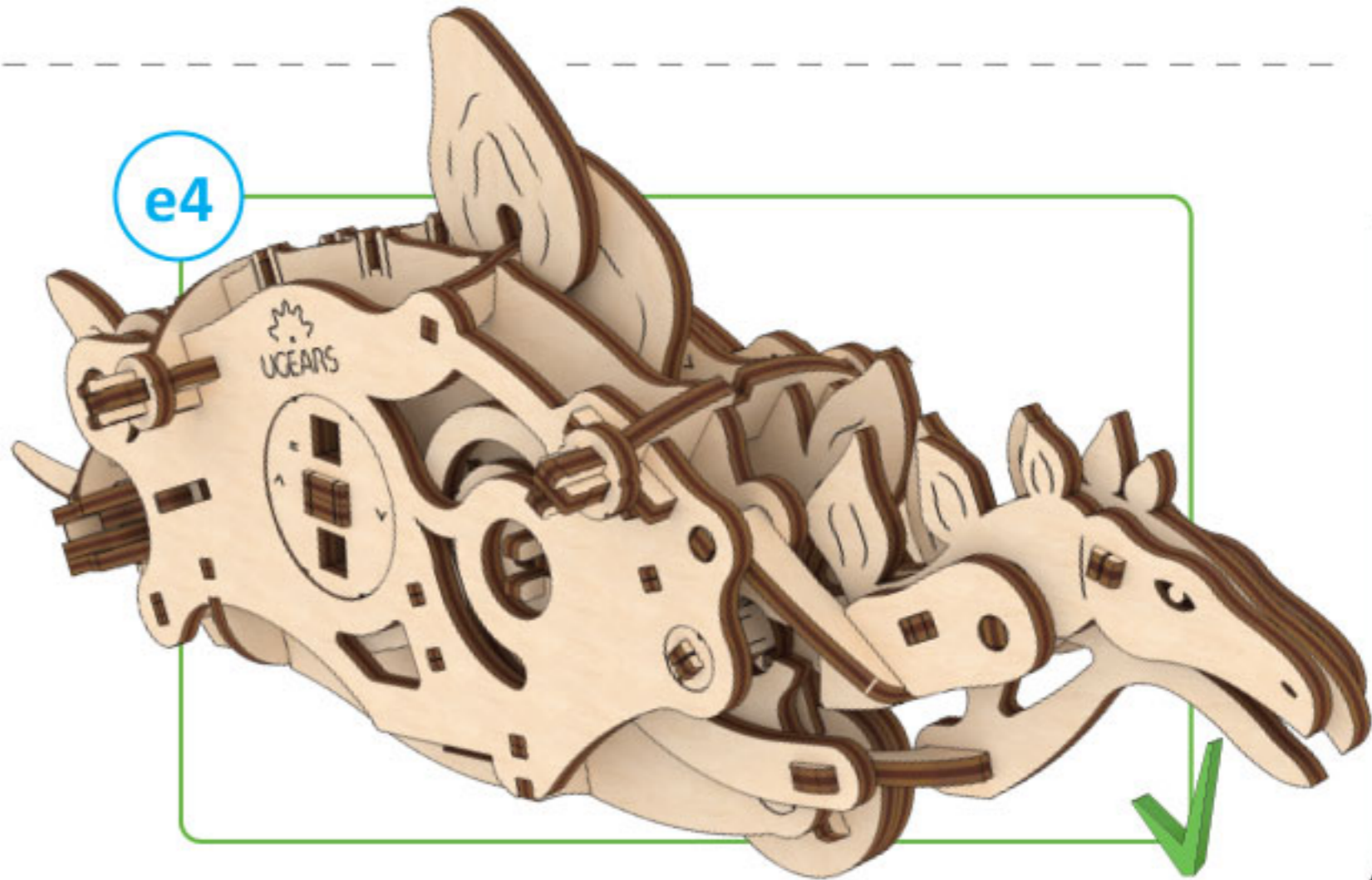

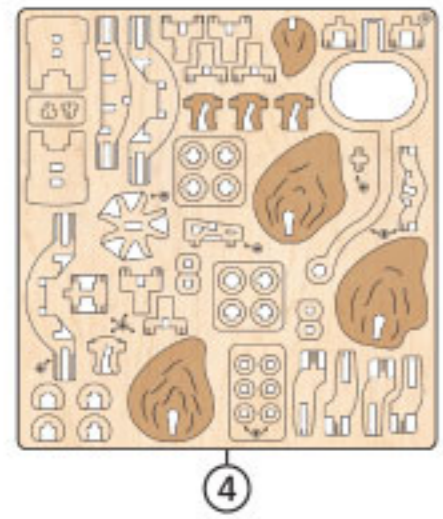

1

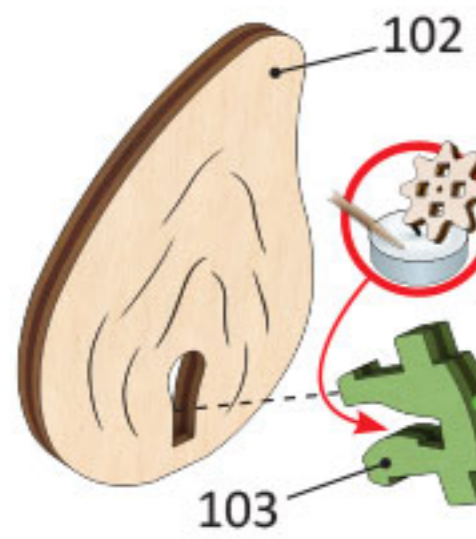

2



e5

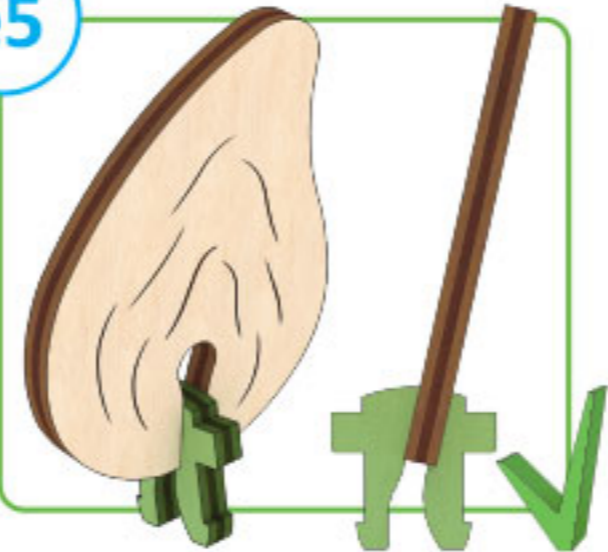

1

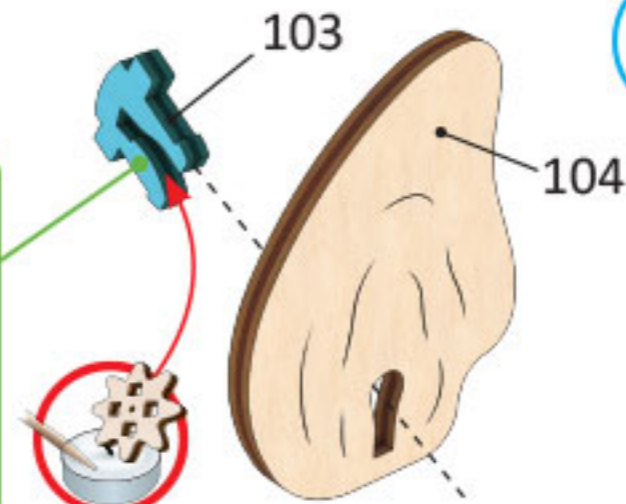
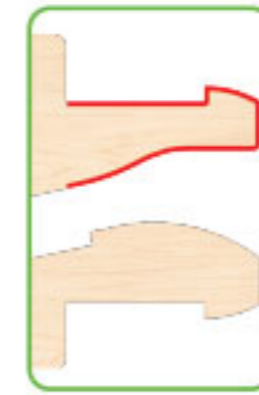

e6

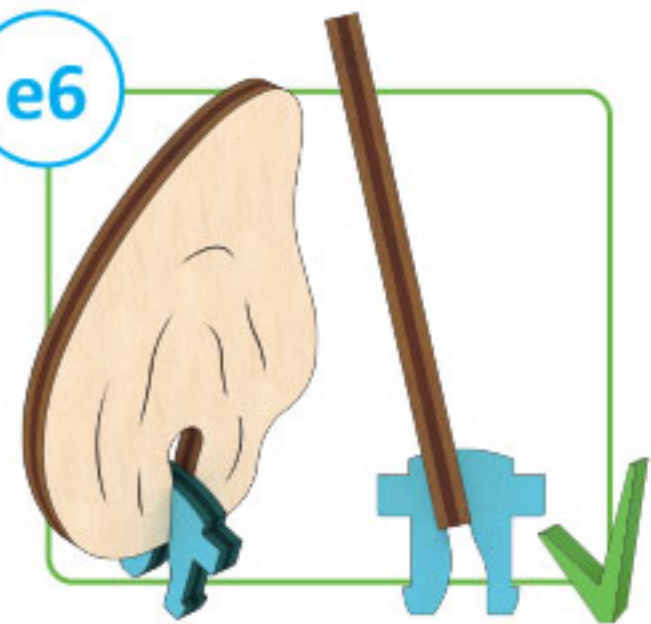

1

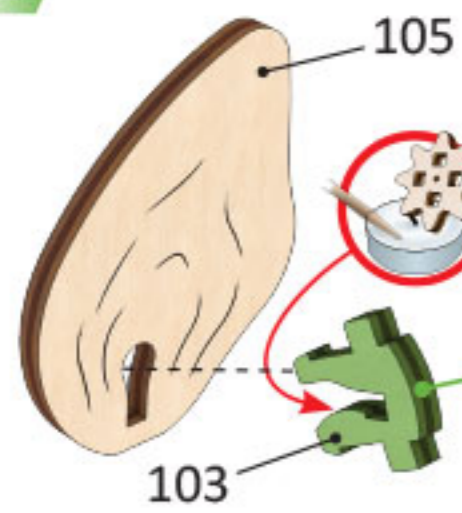

1

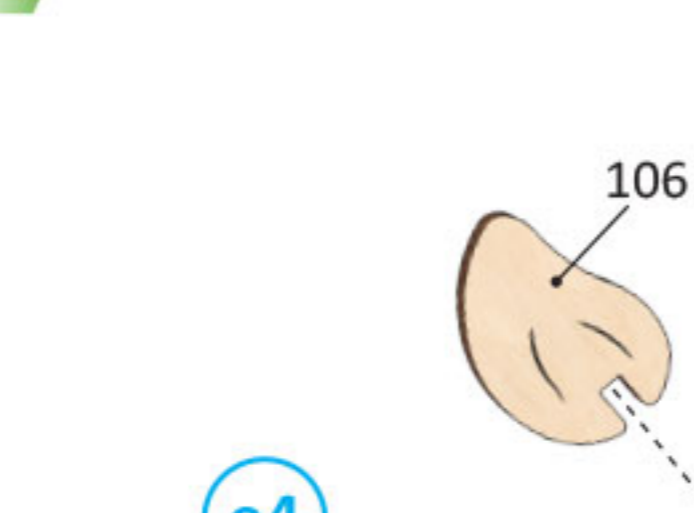

e4

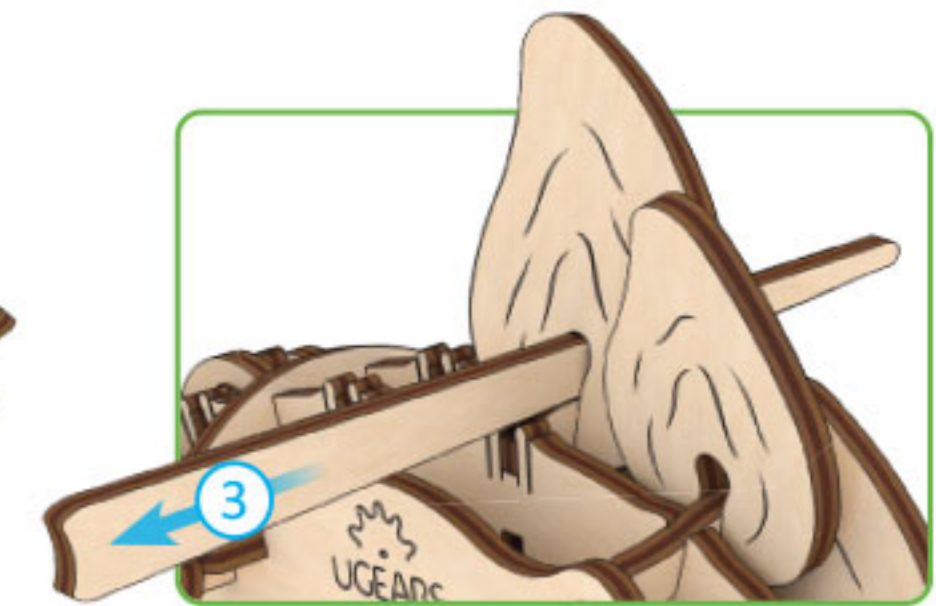
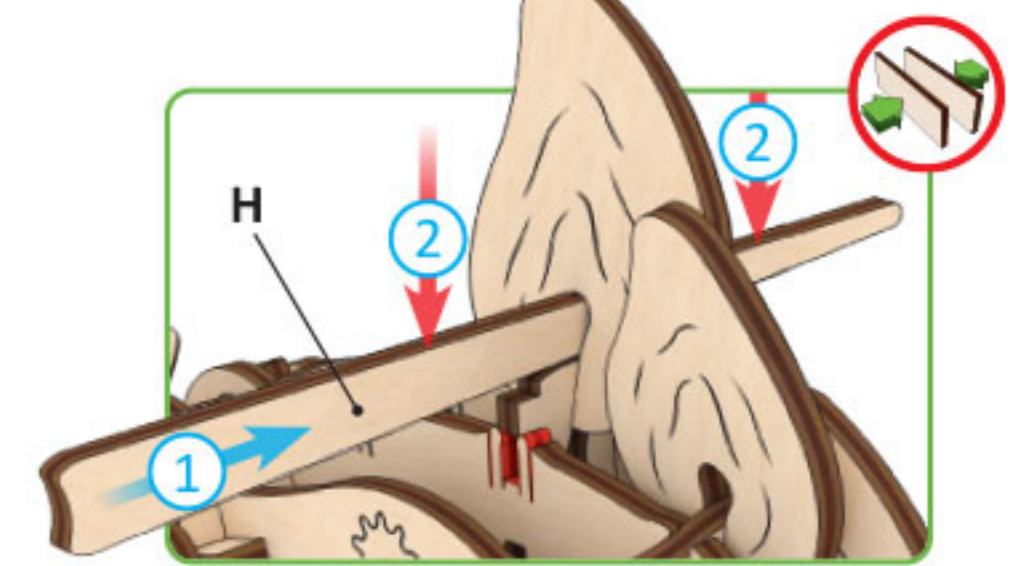
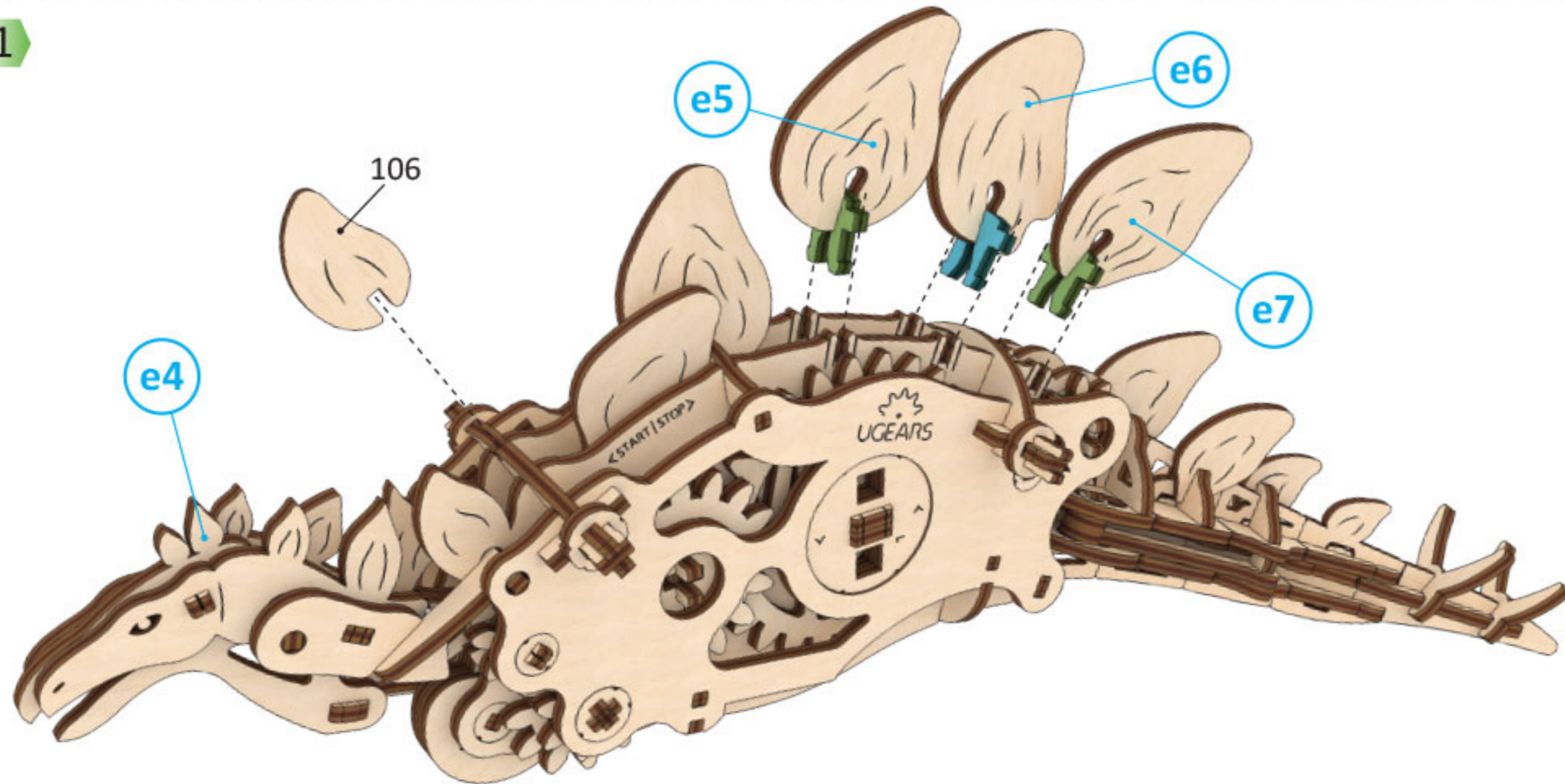

E

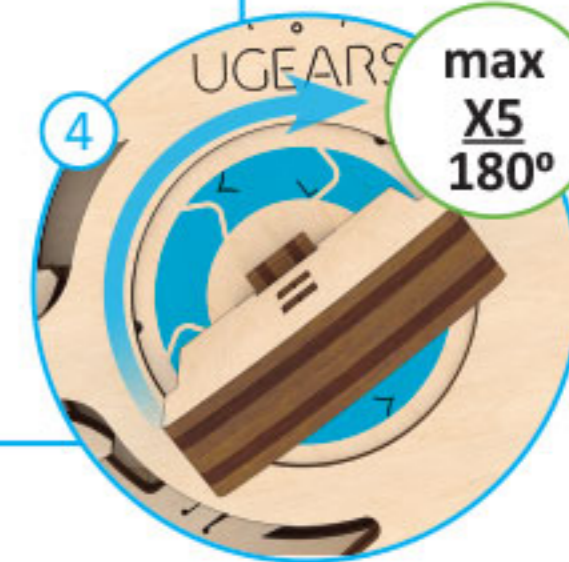
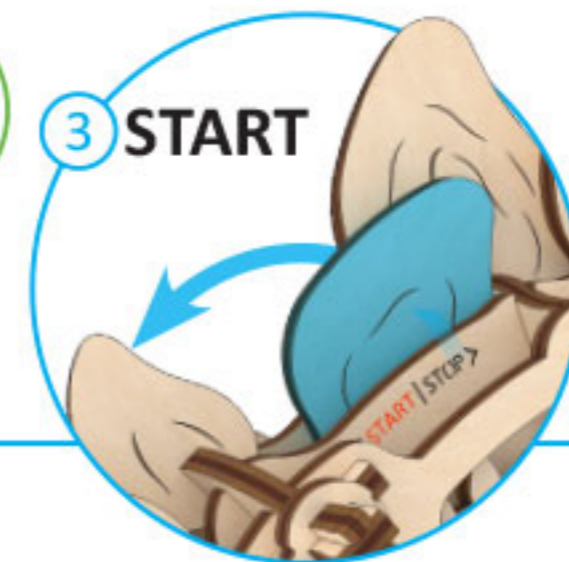
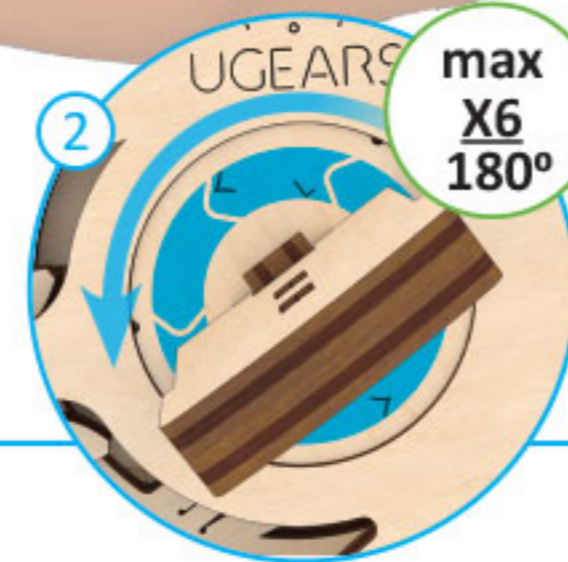
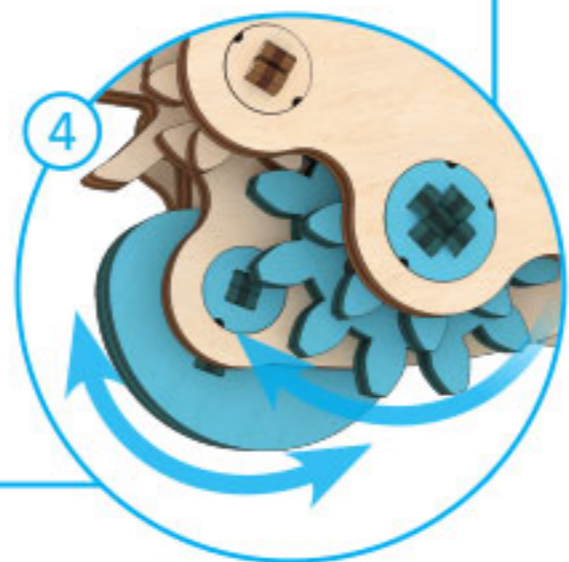
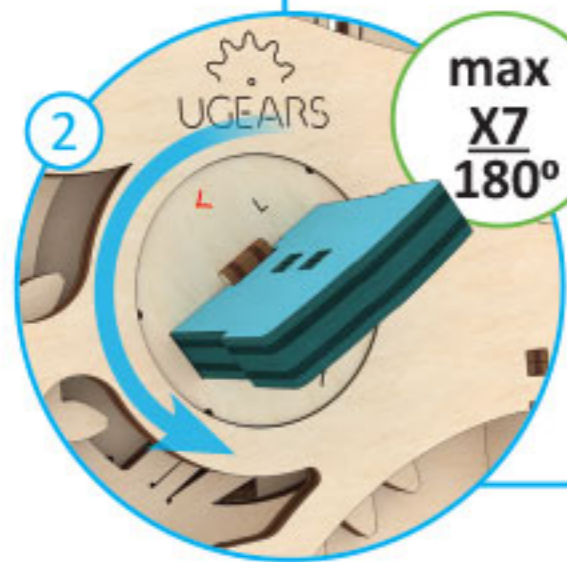
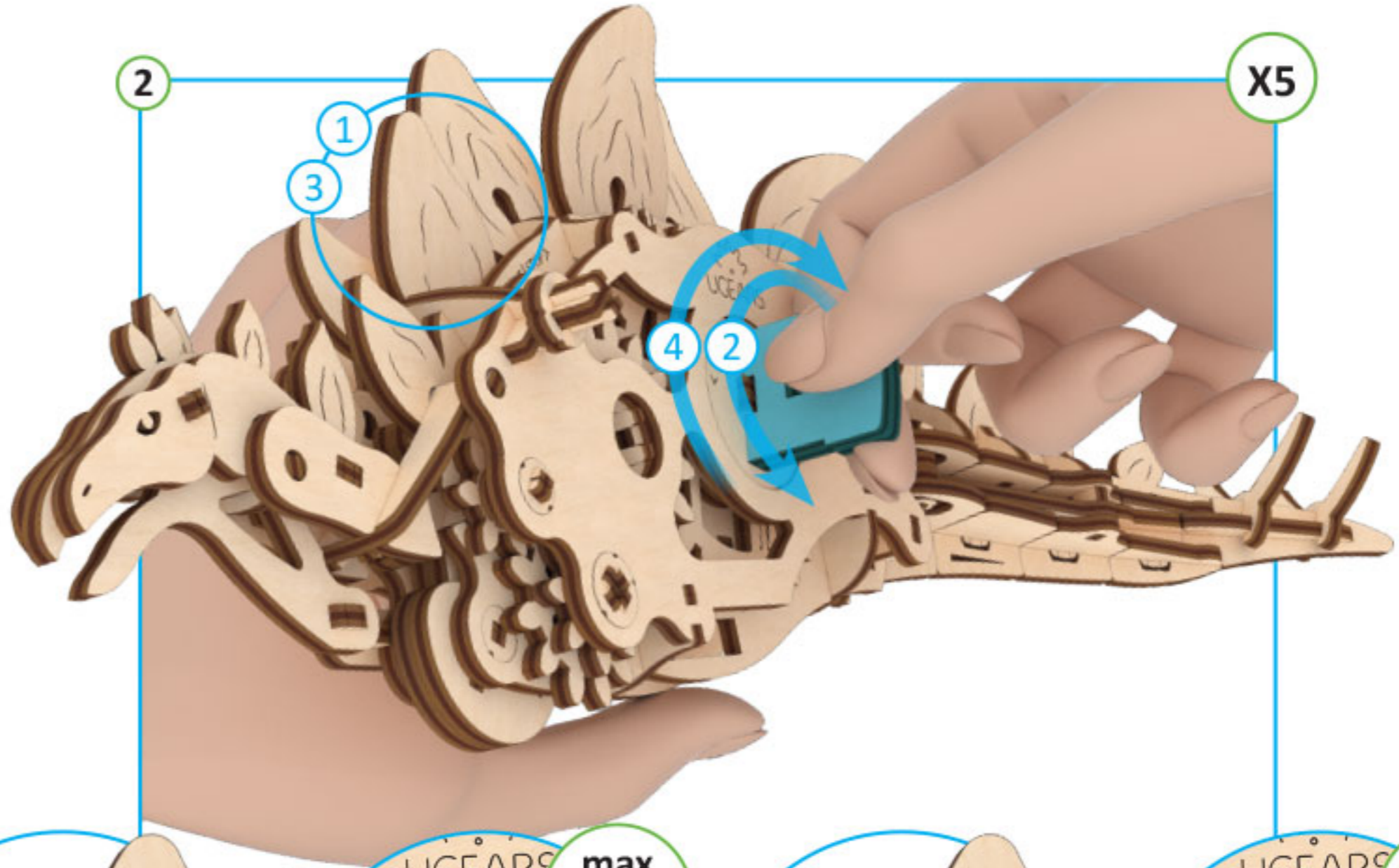
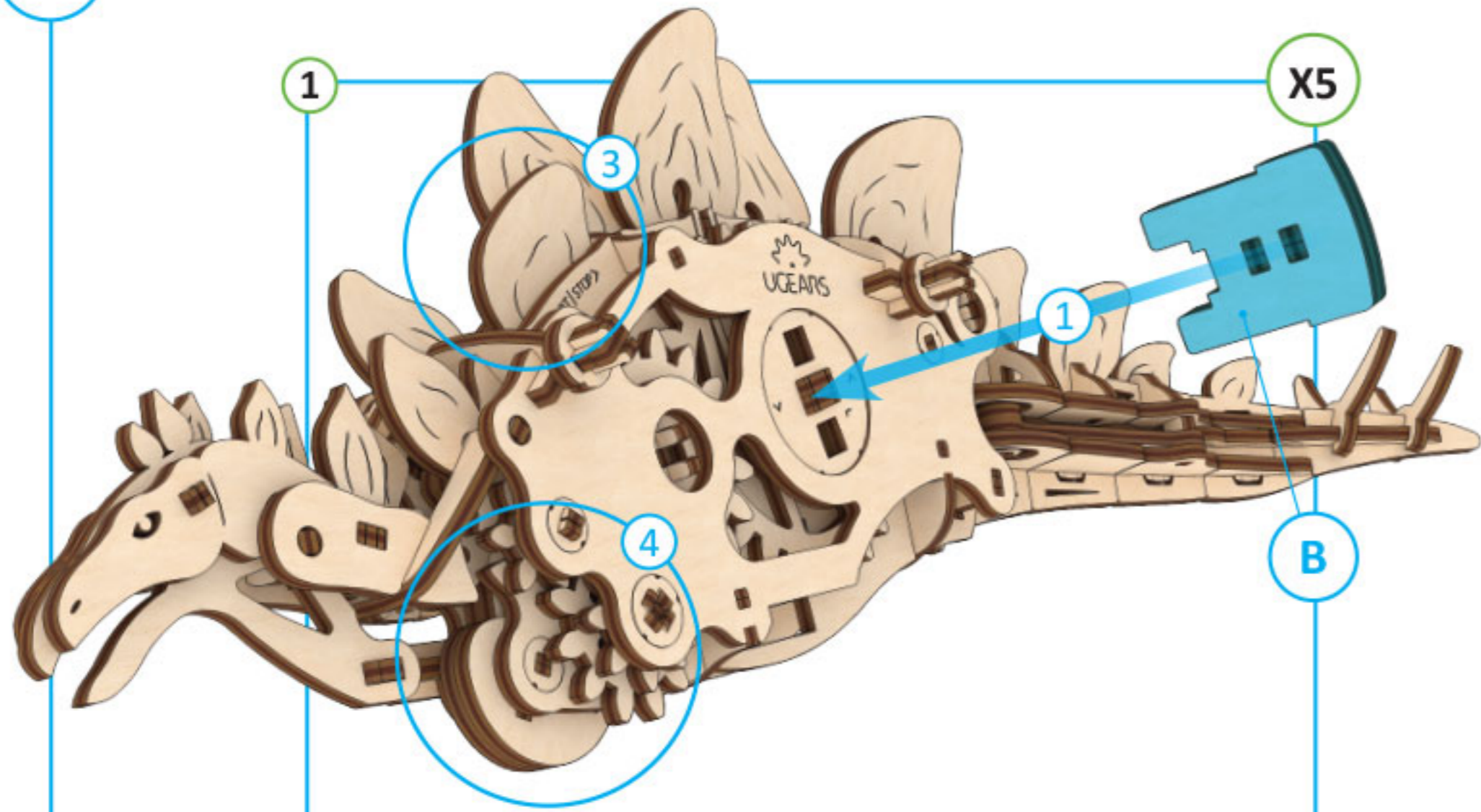

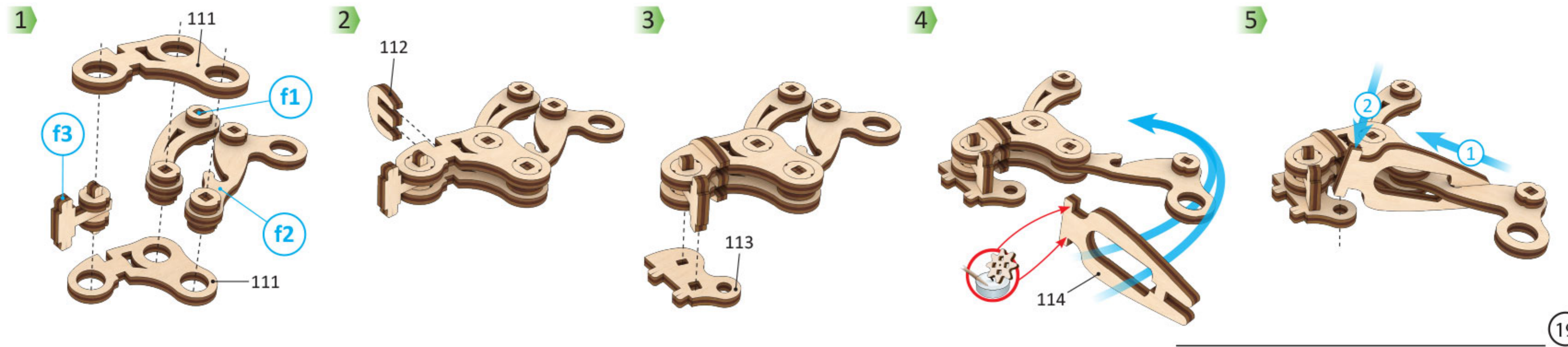
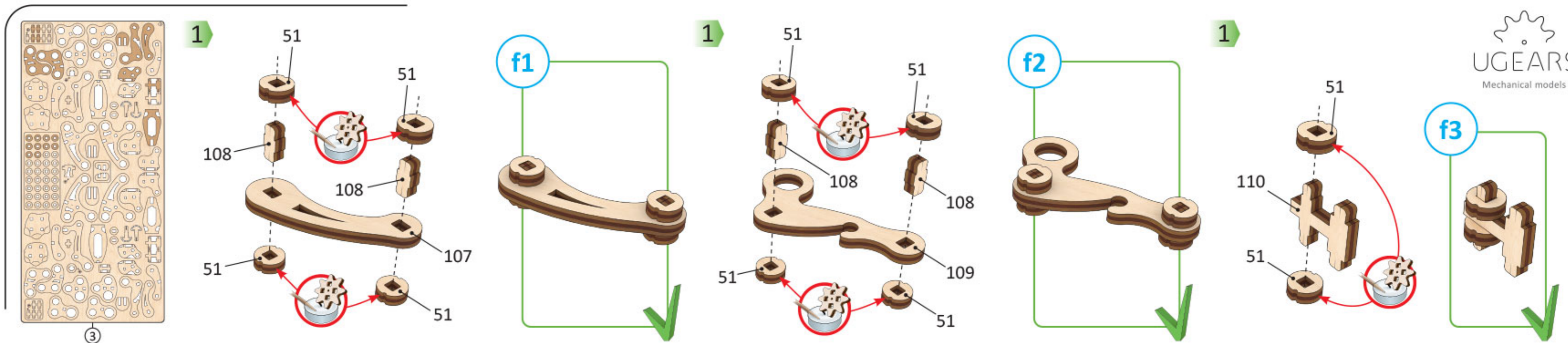

6

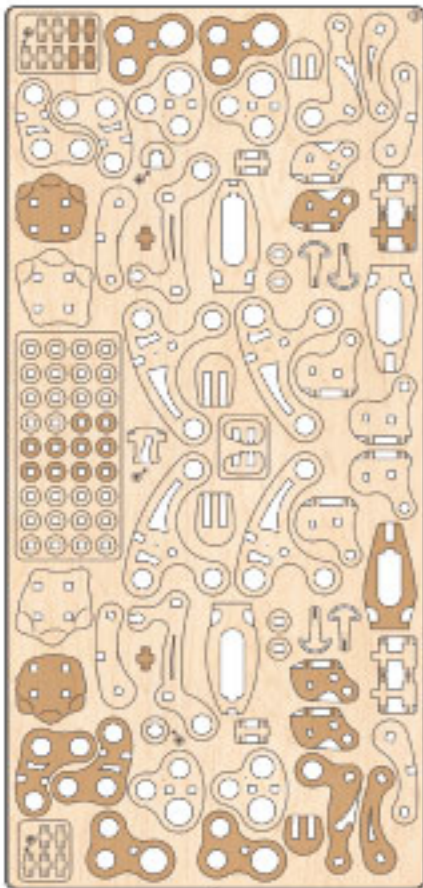

3

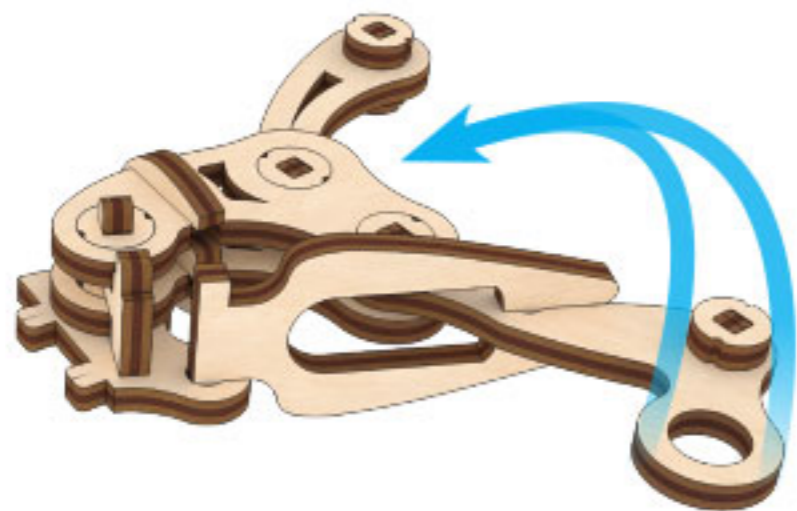

7

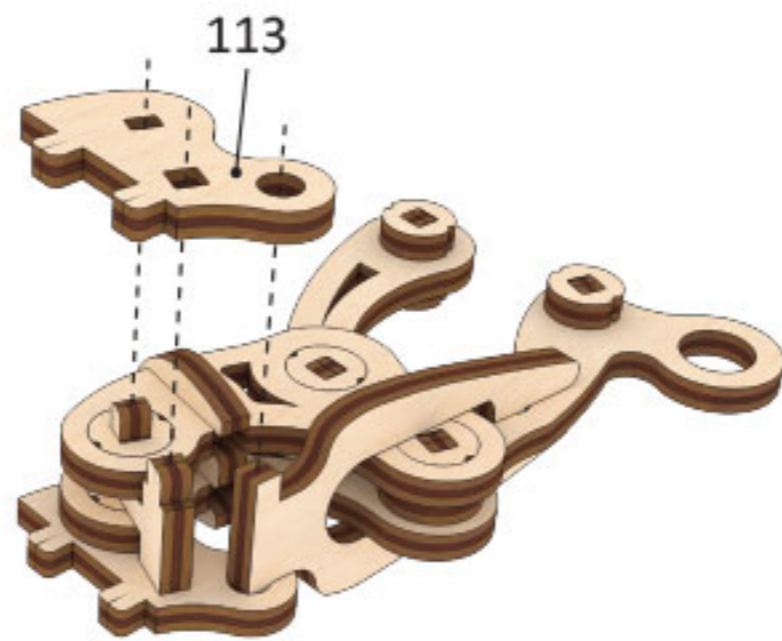

1

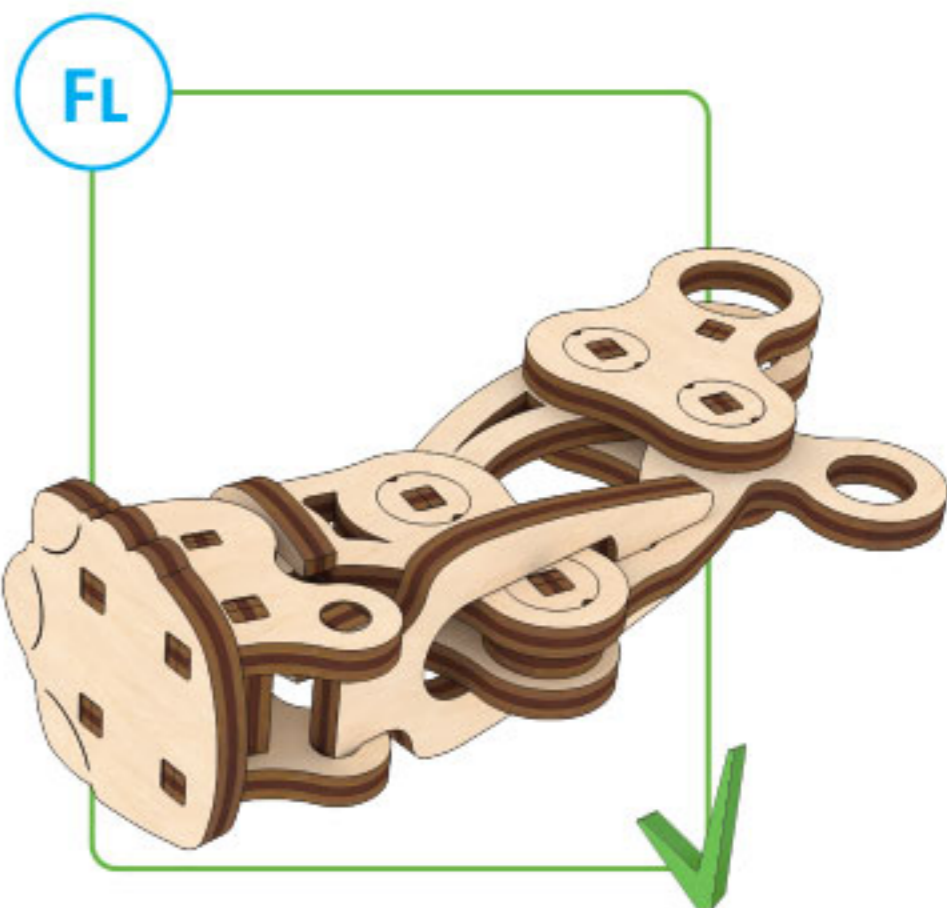
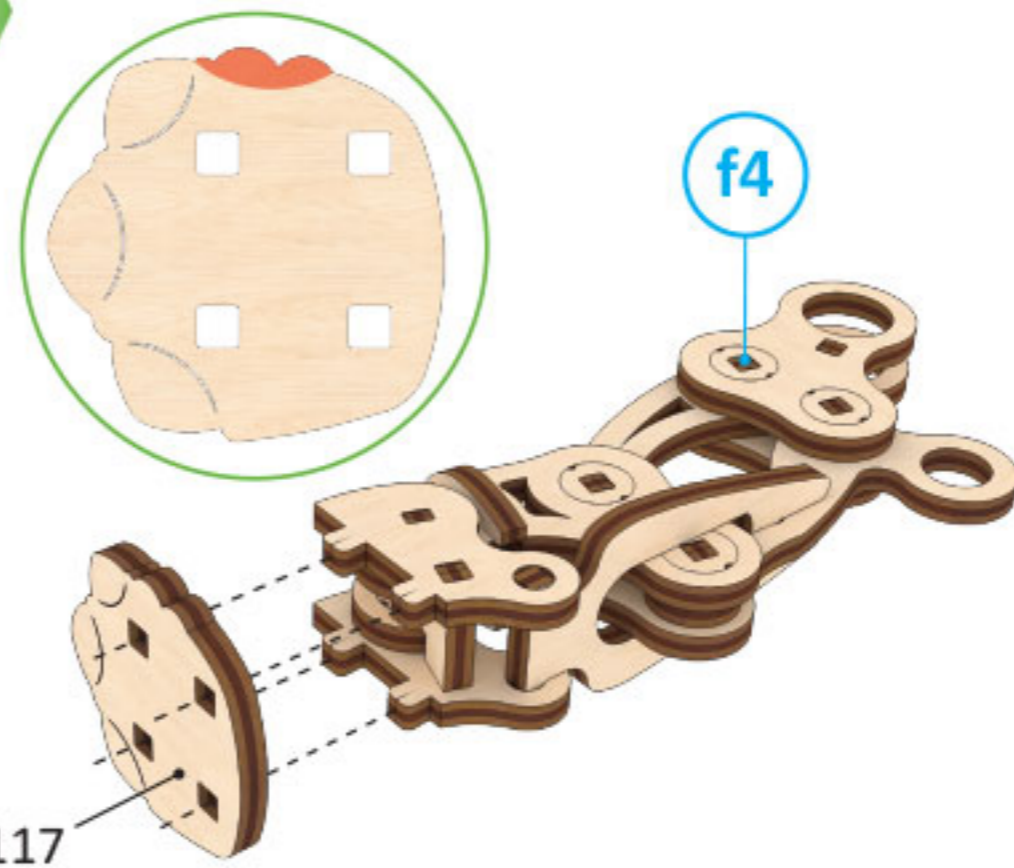

8

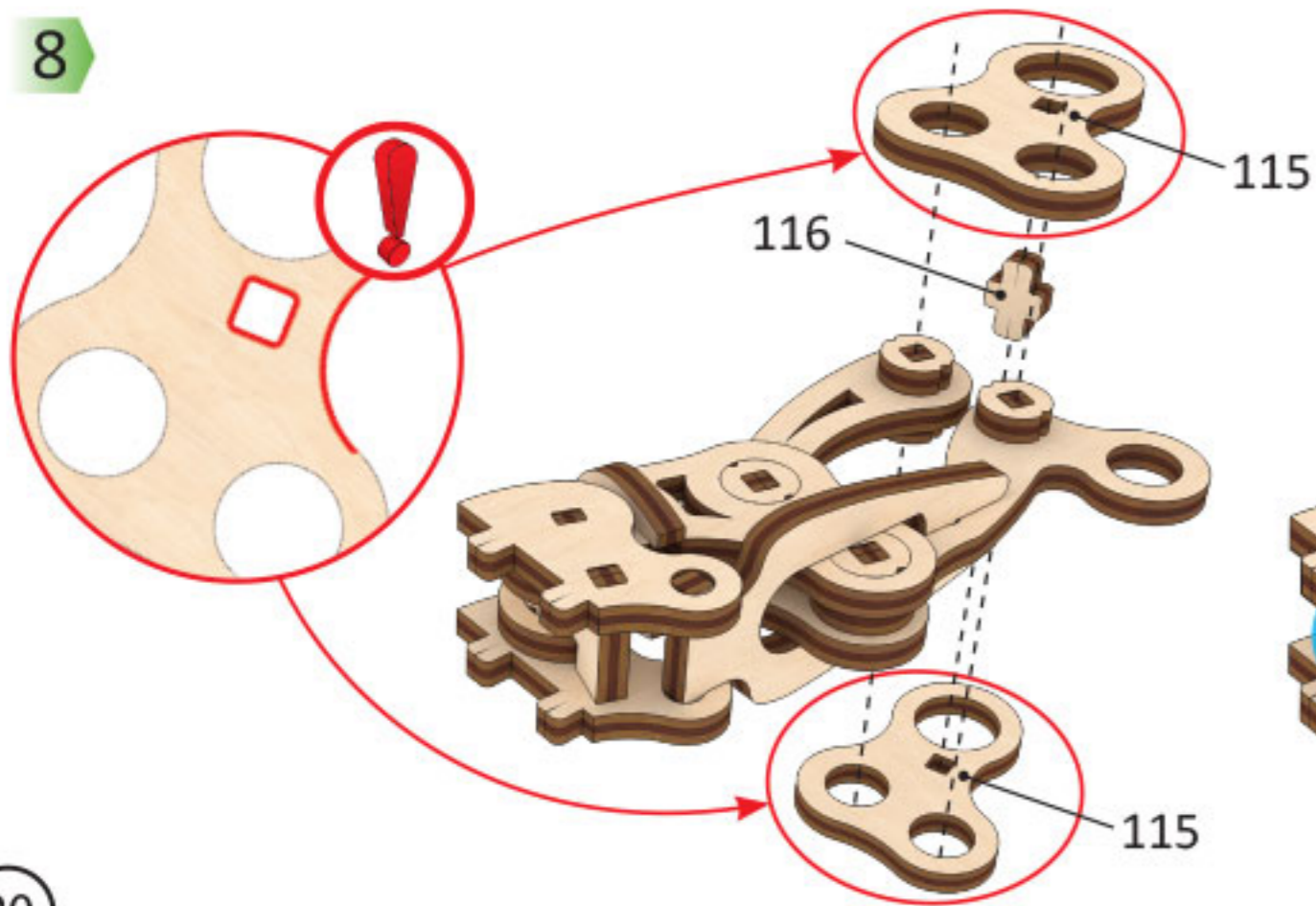

1

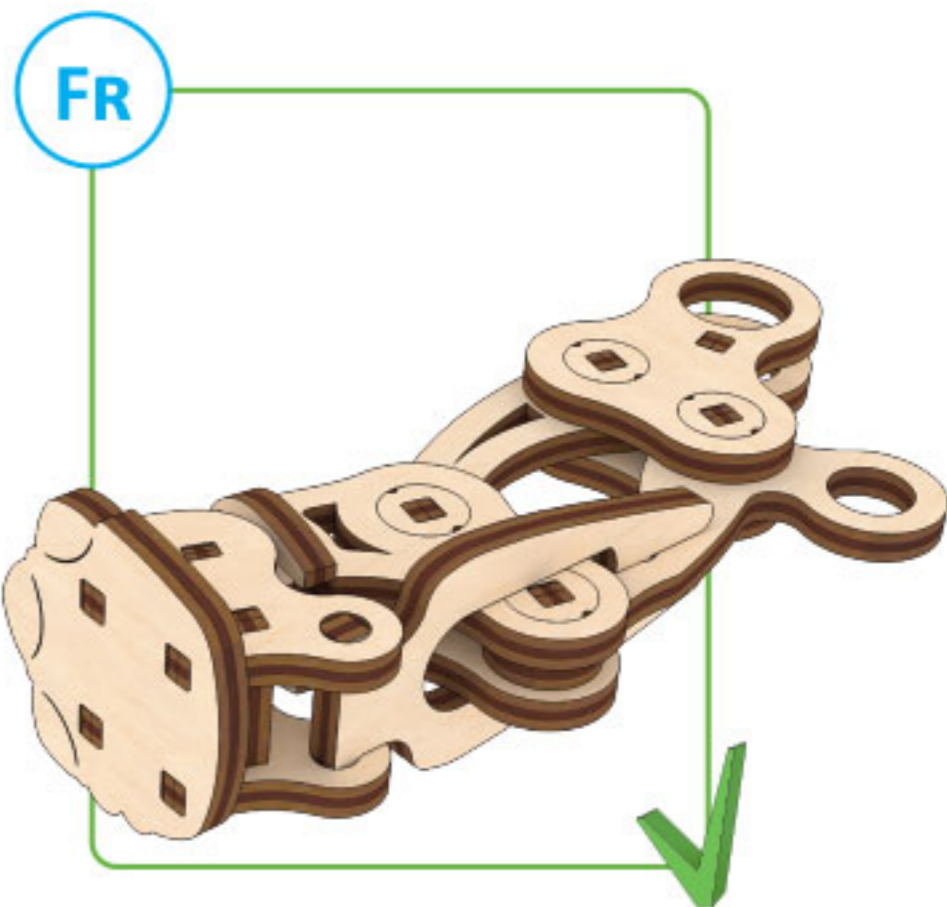
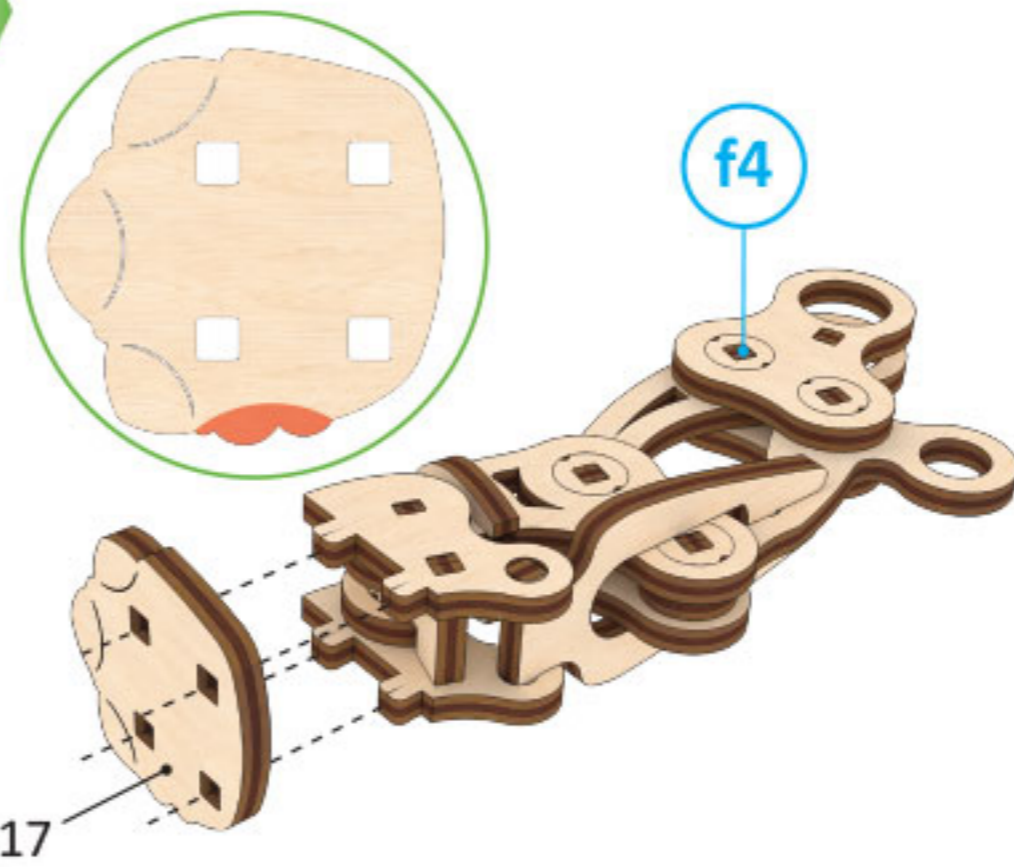

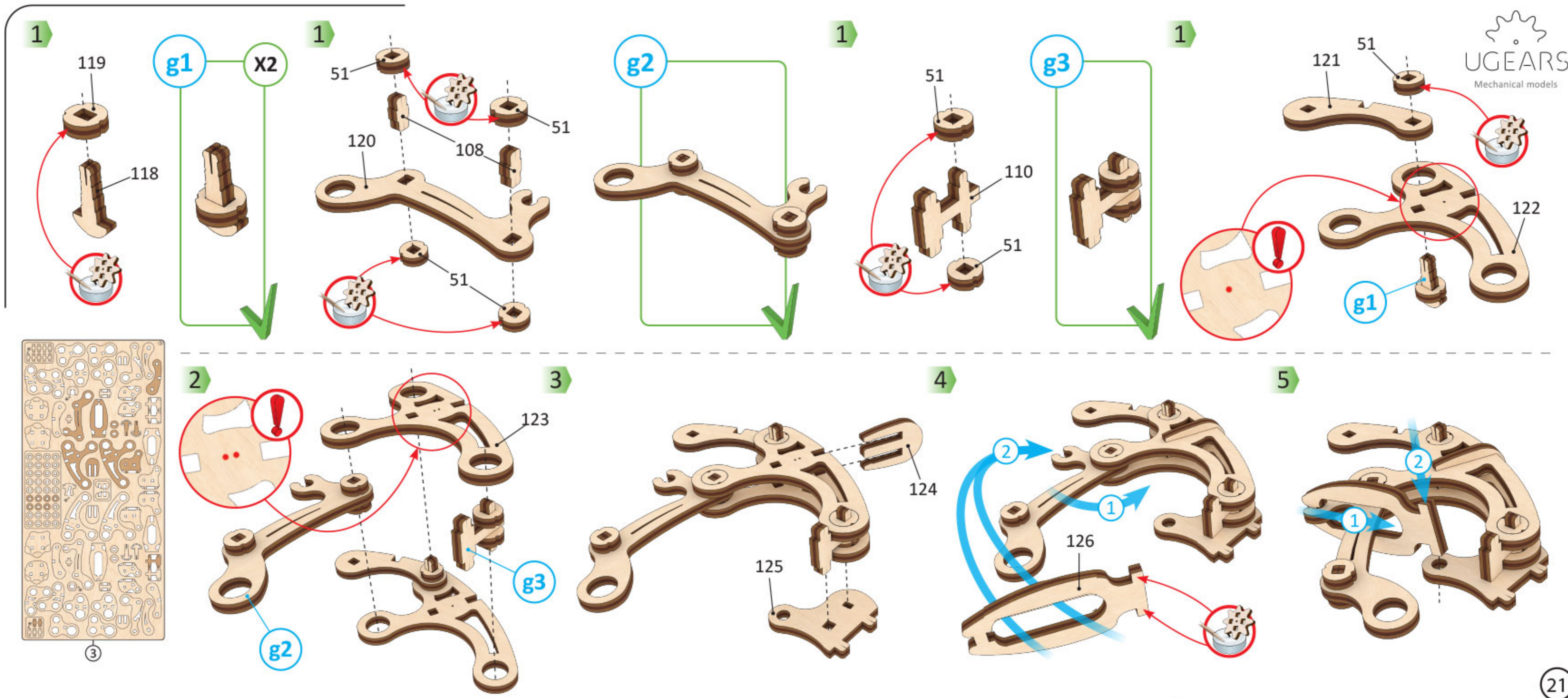

6

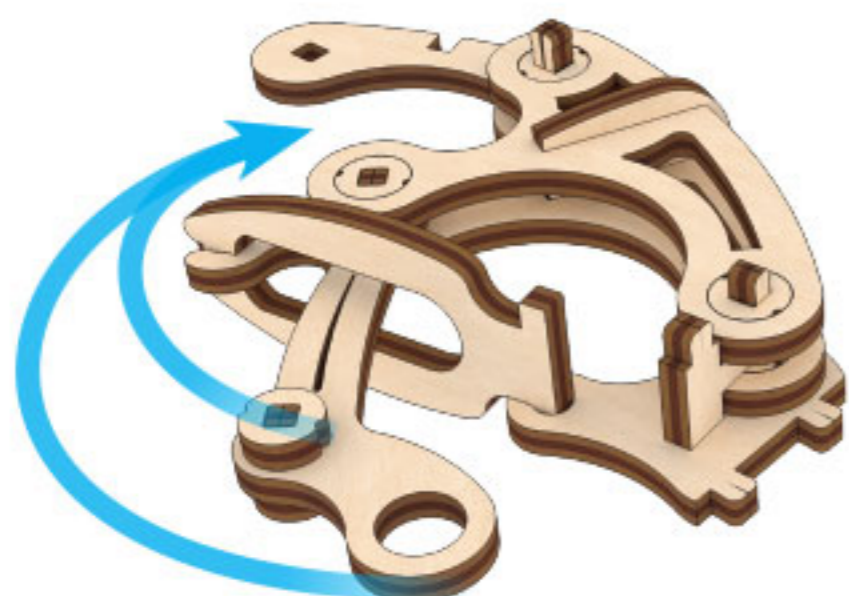

7

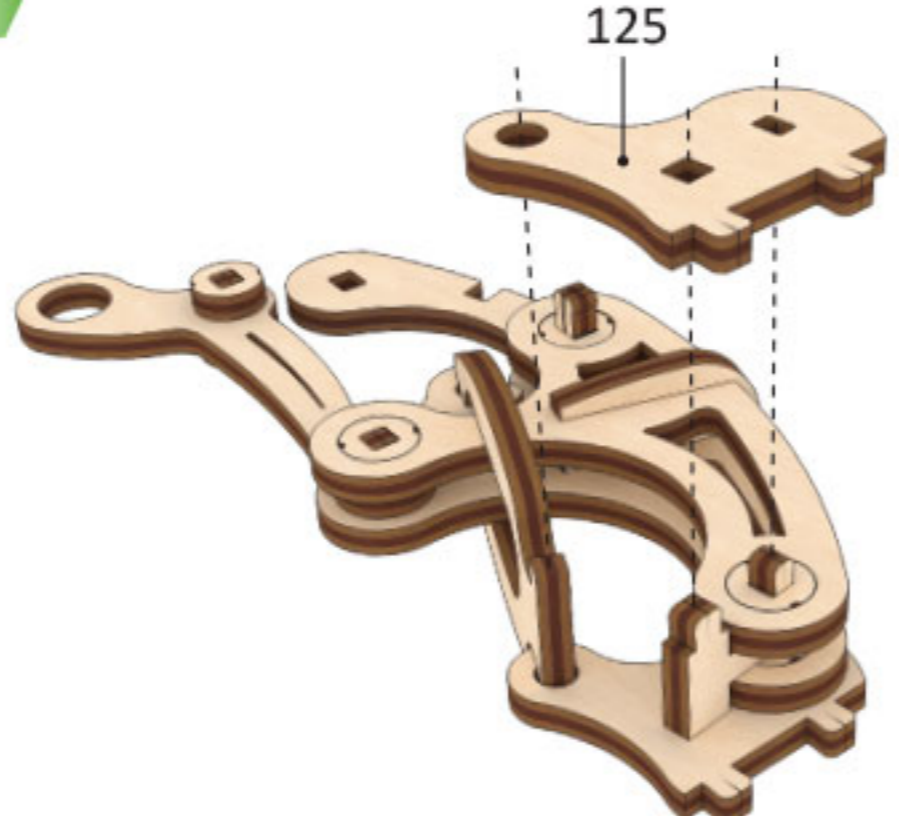

8

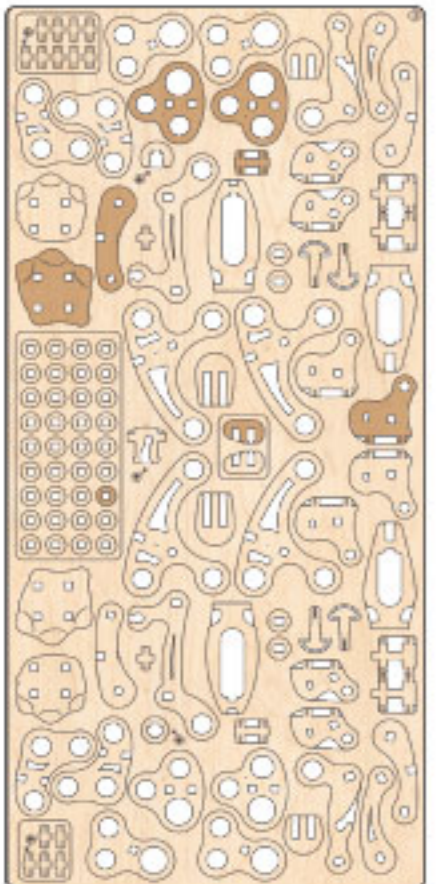
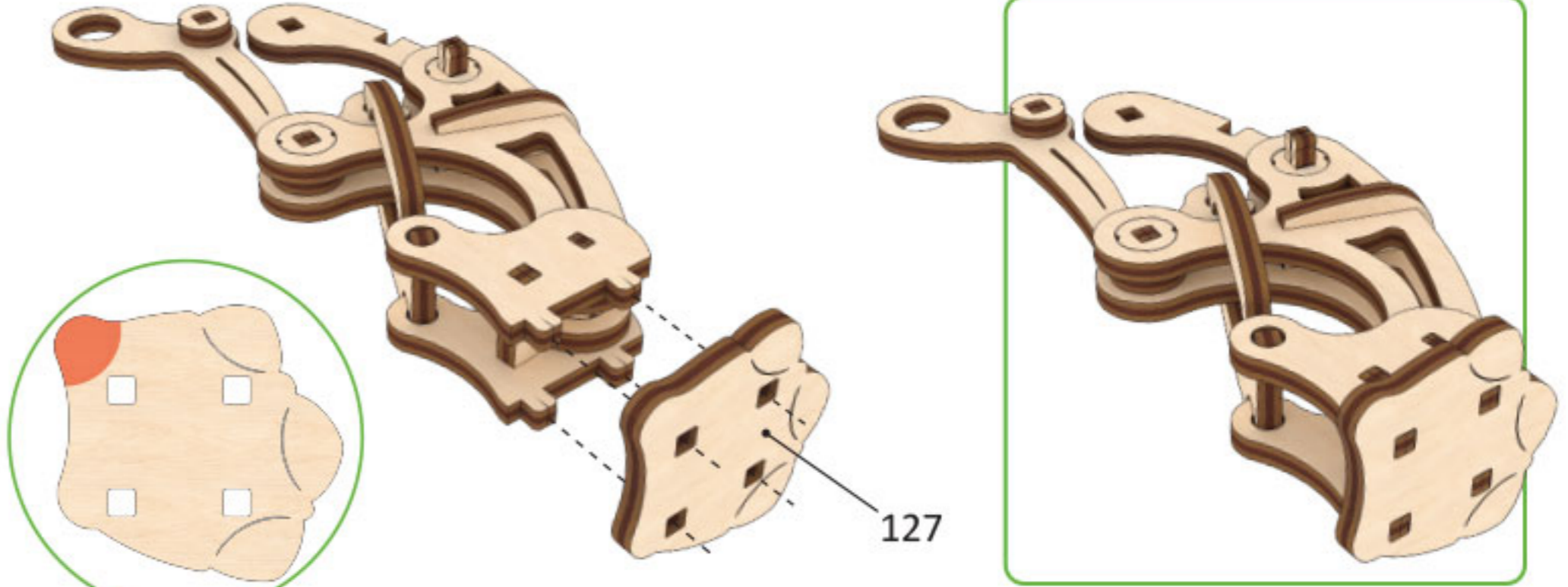

③

9

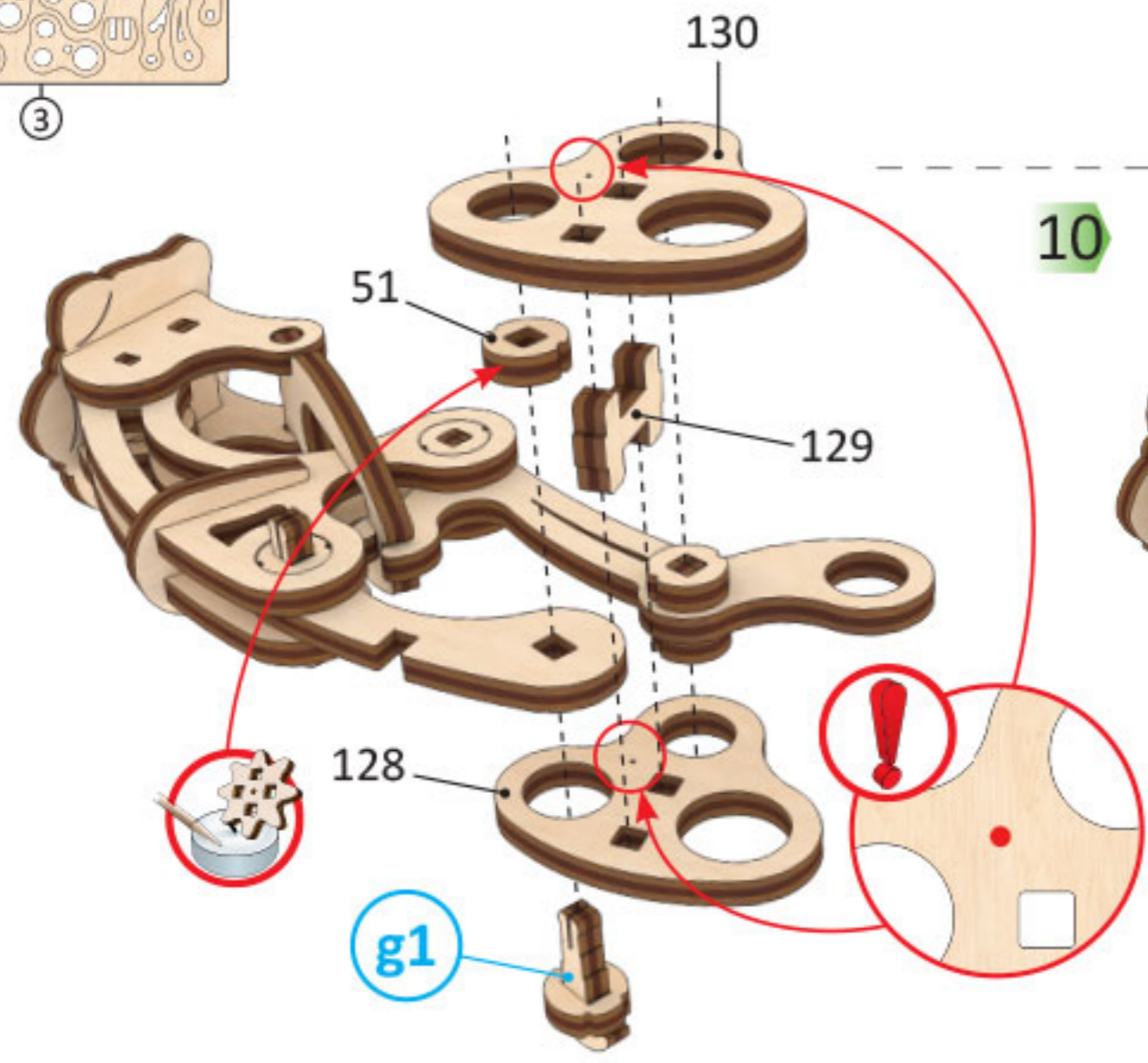

10

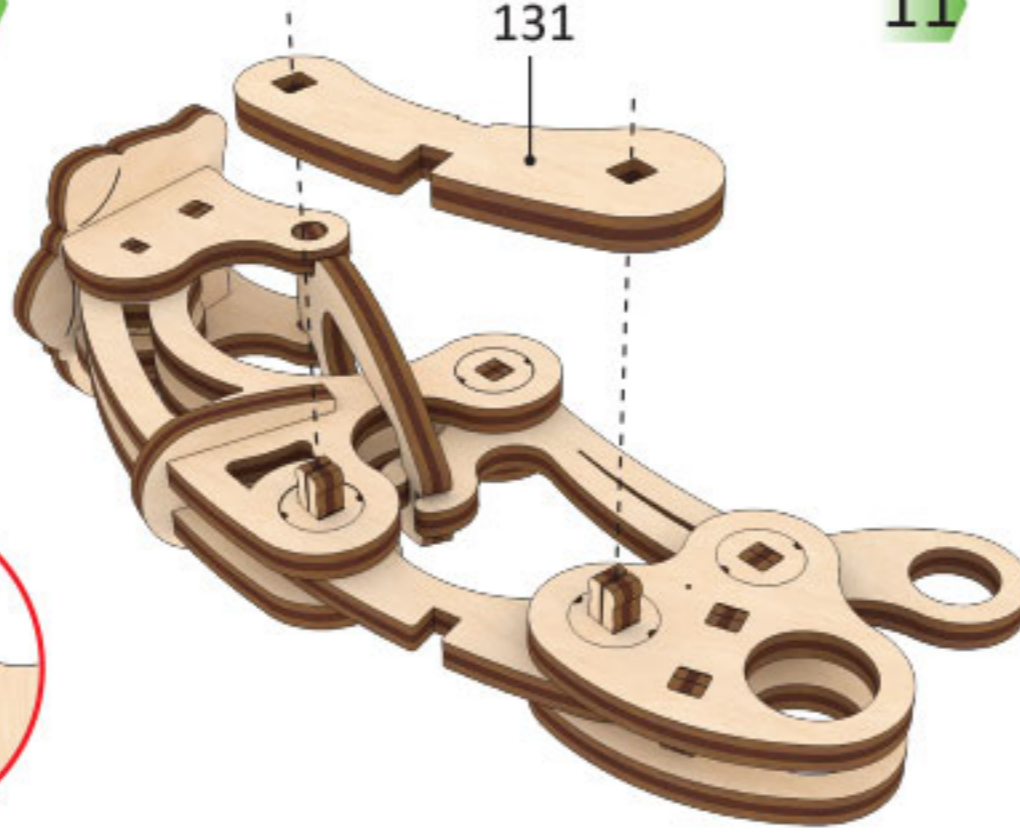

11

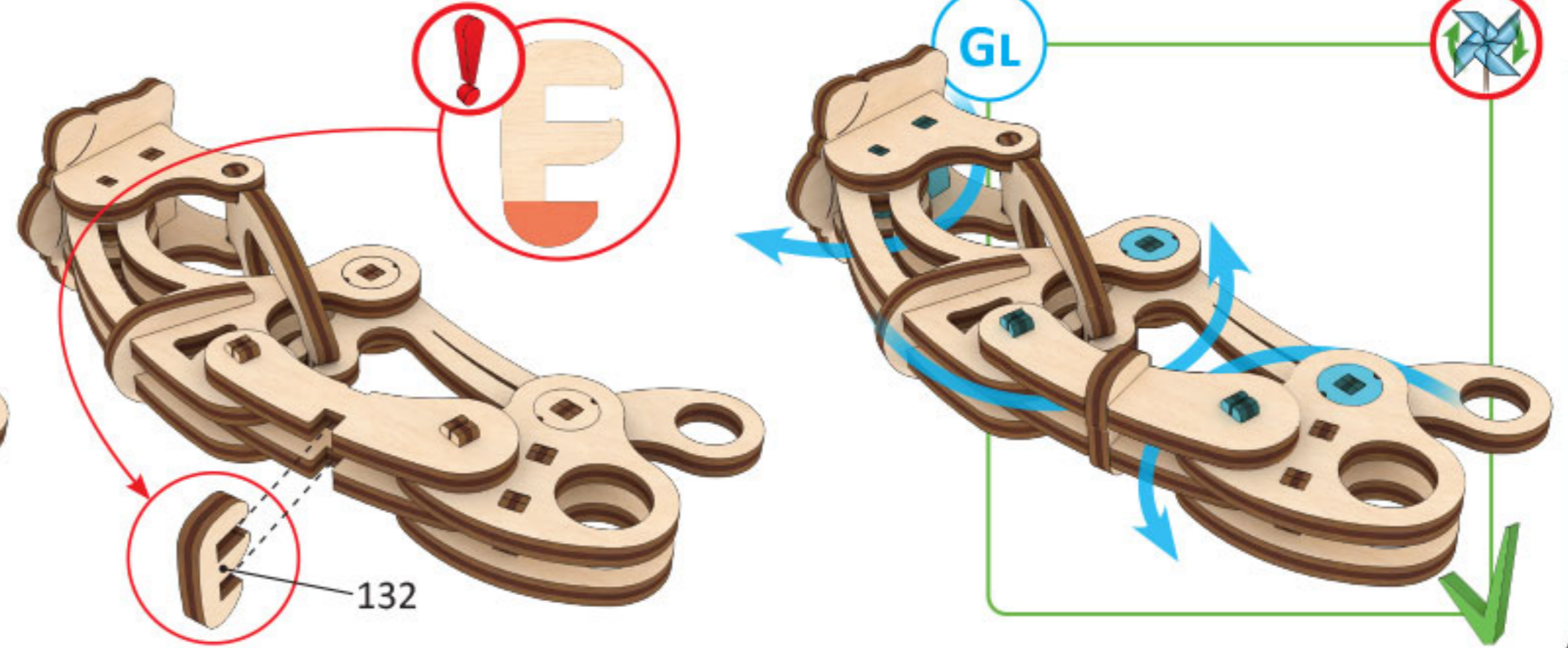

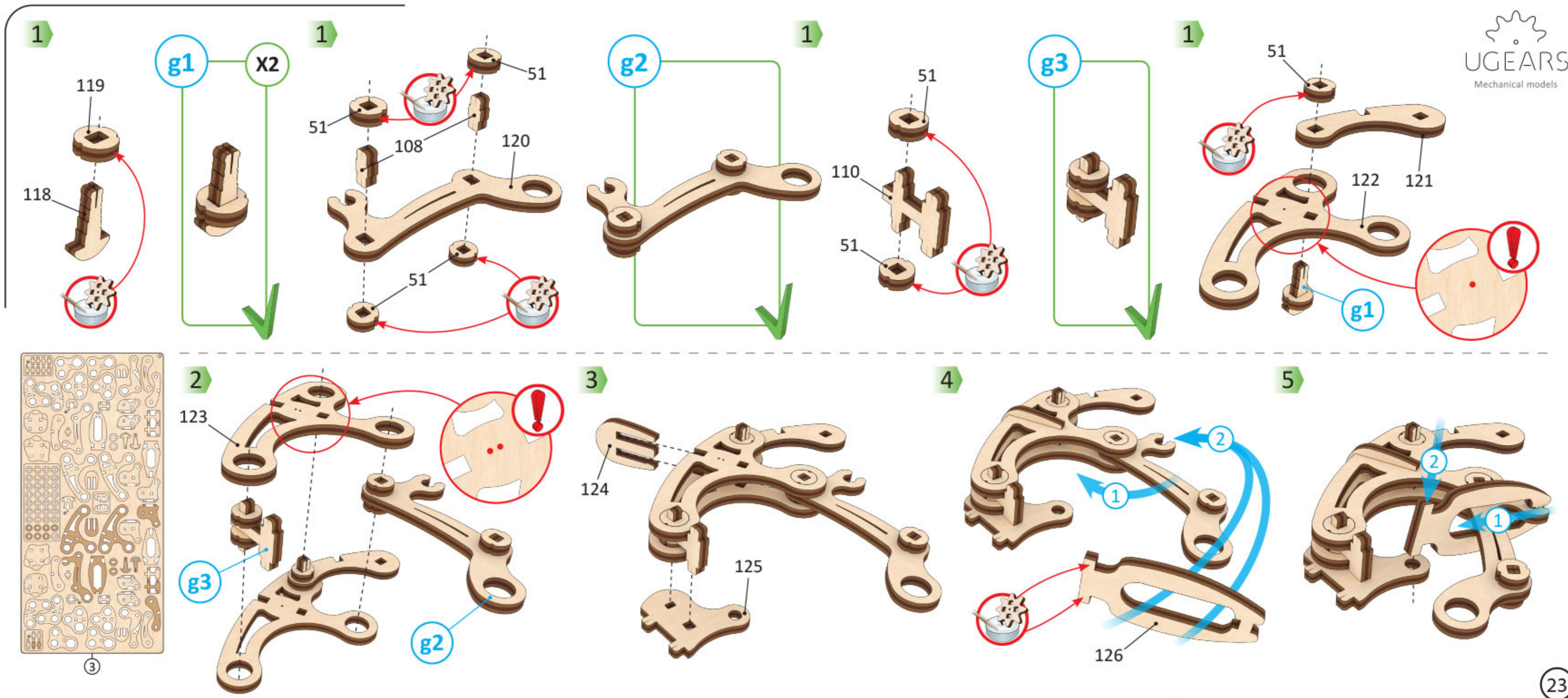

6

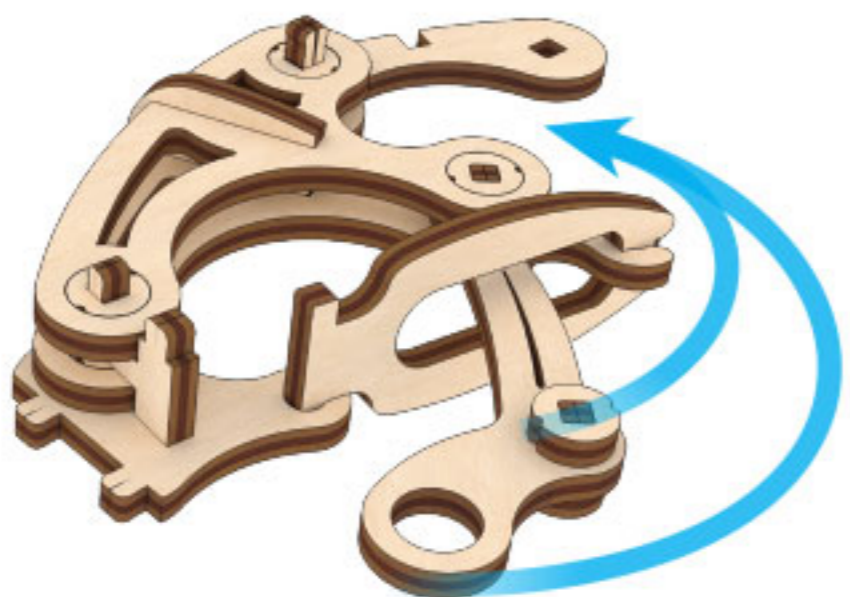

7

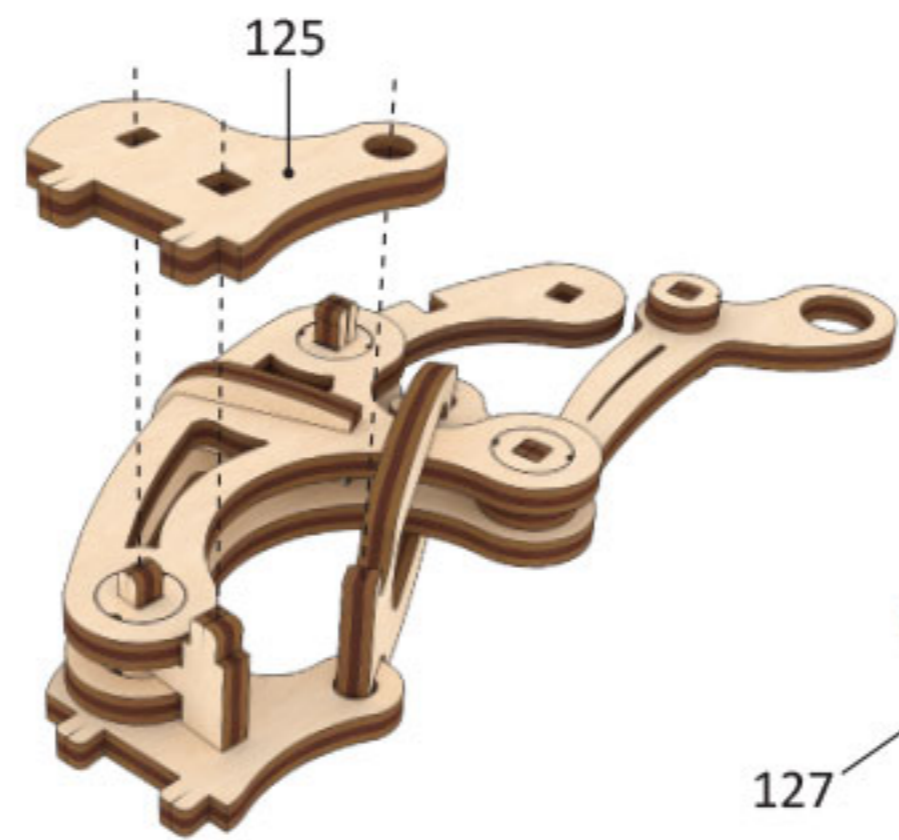

8

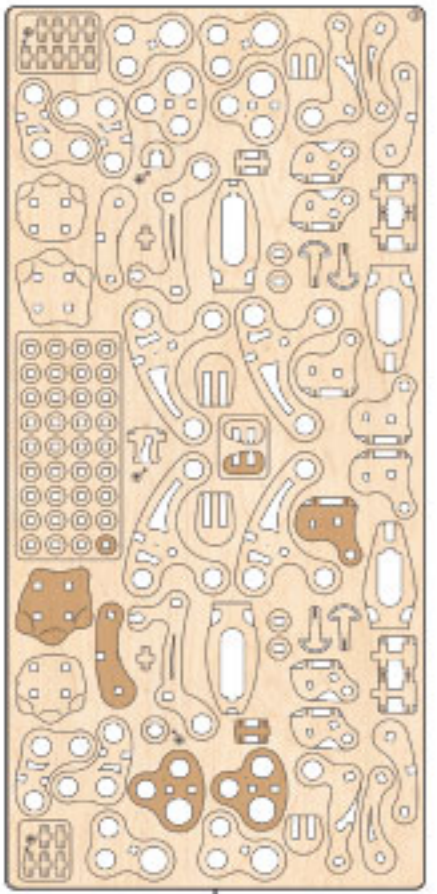
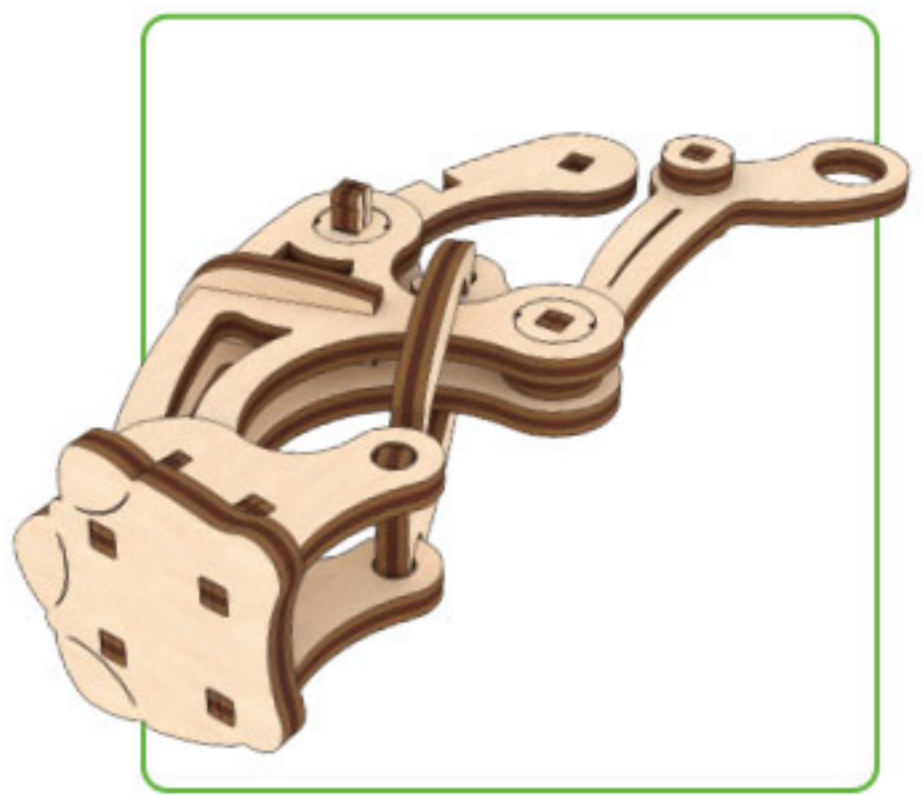
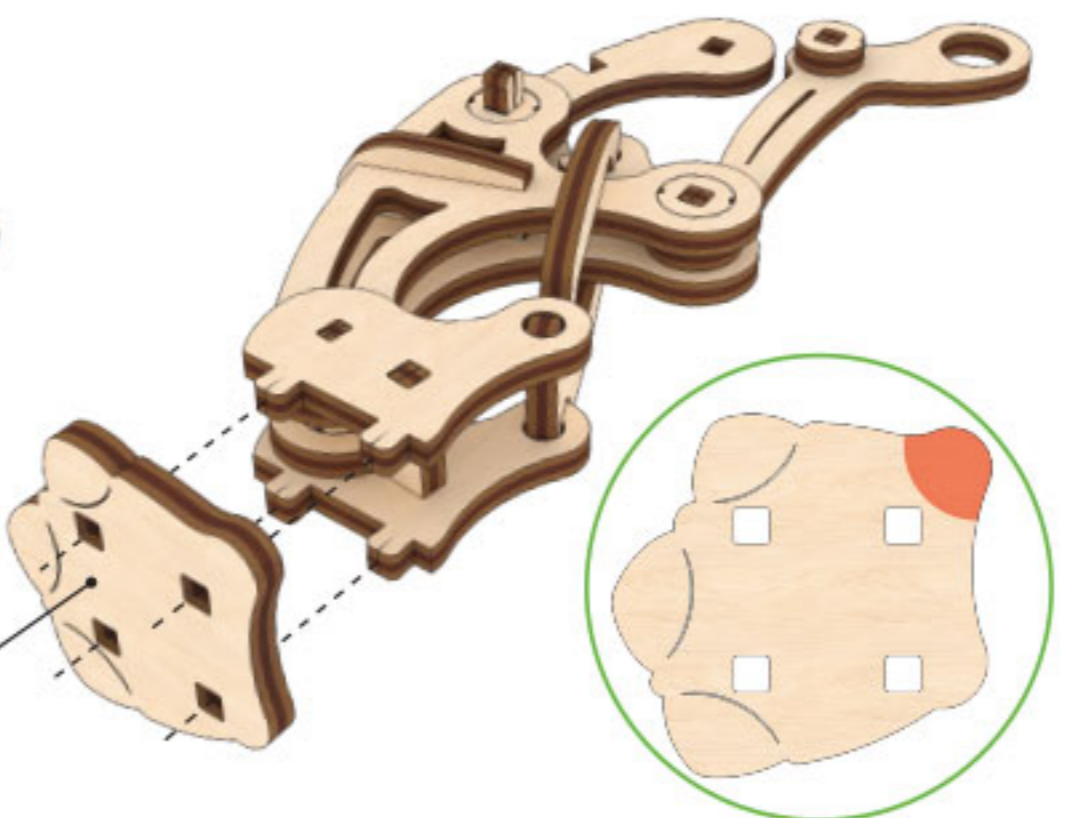

③

9

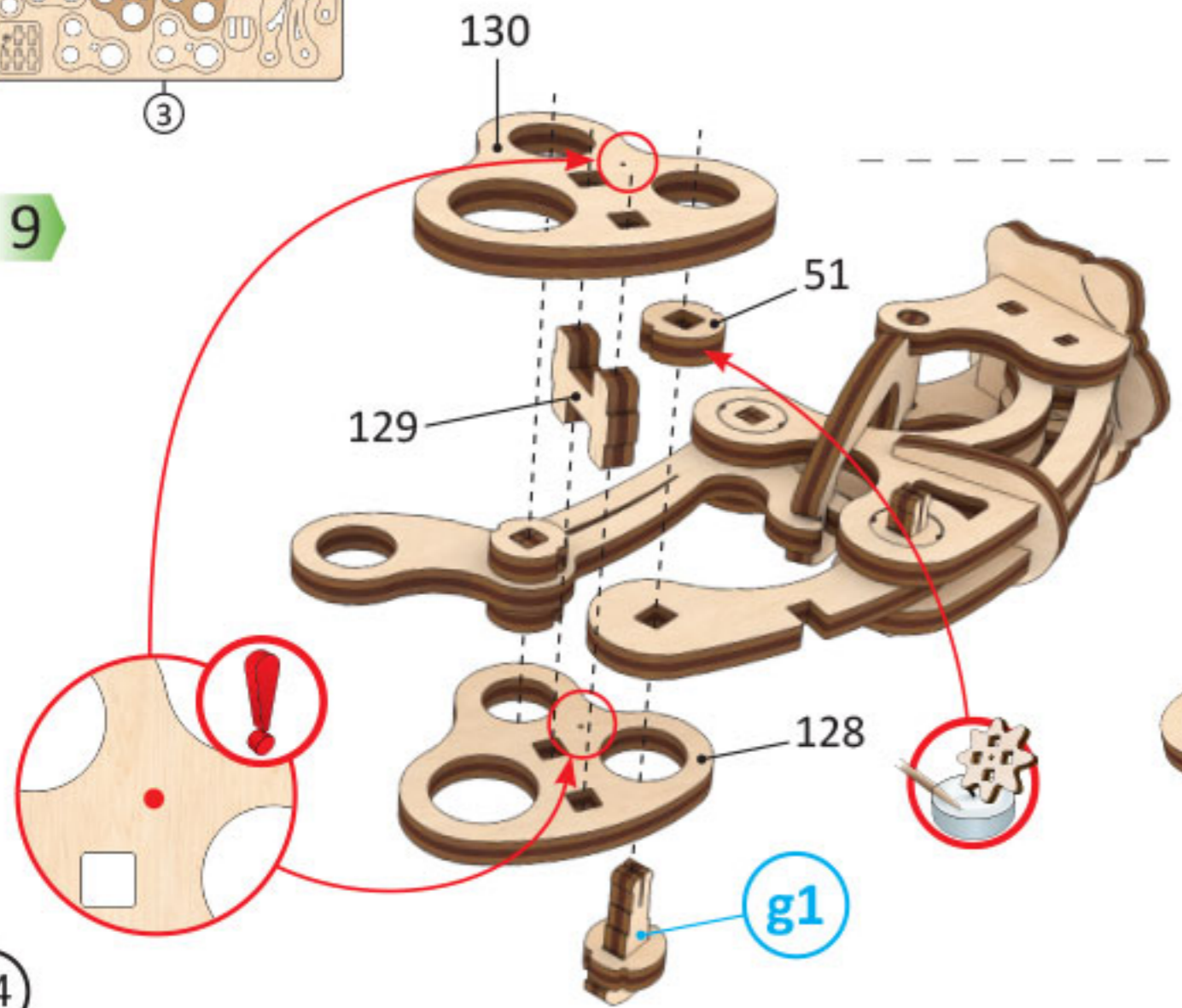

10

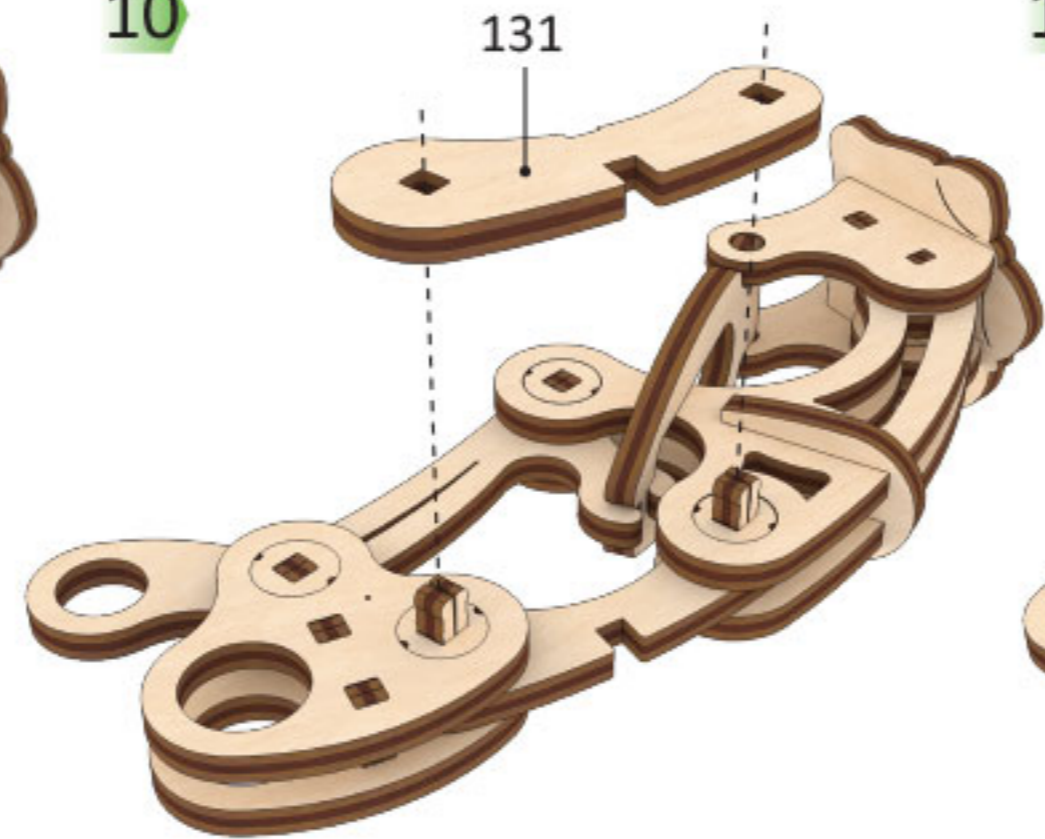

11

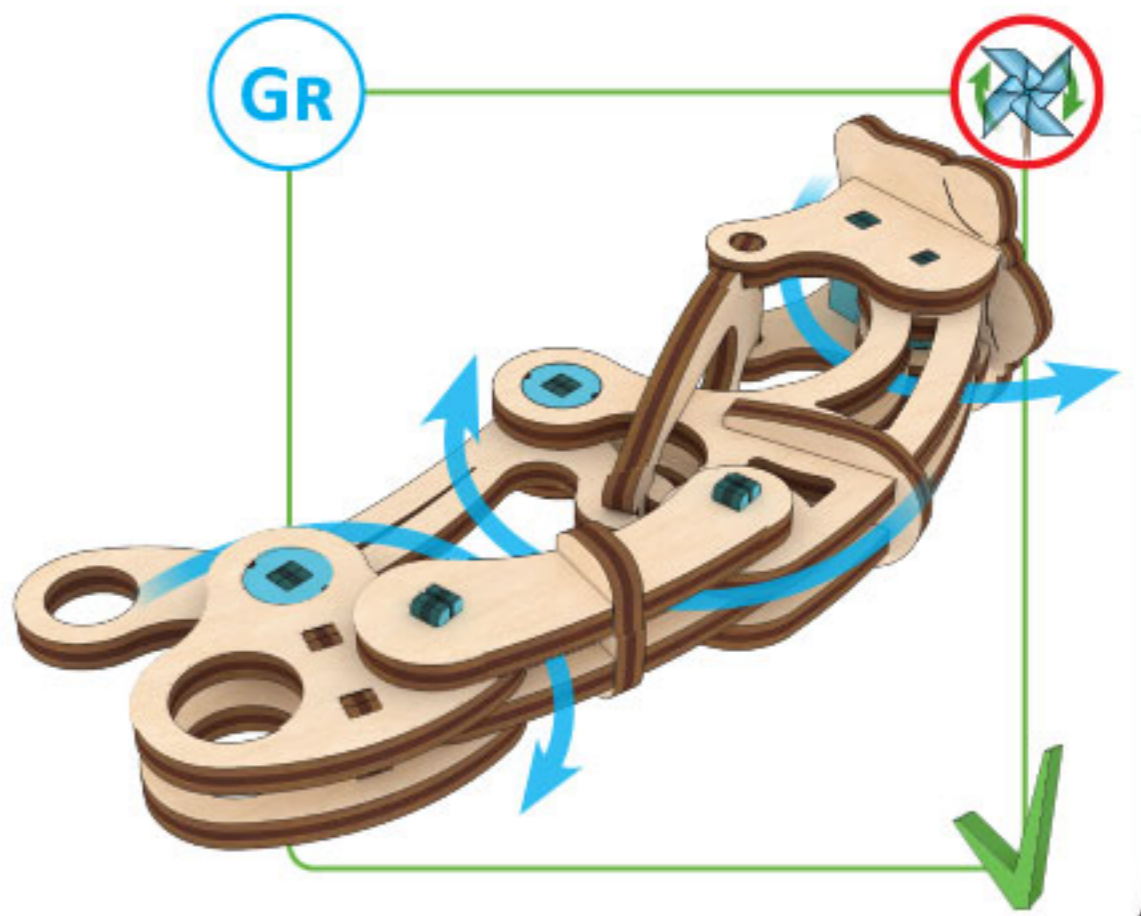
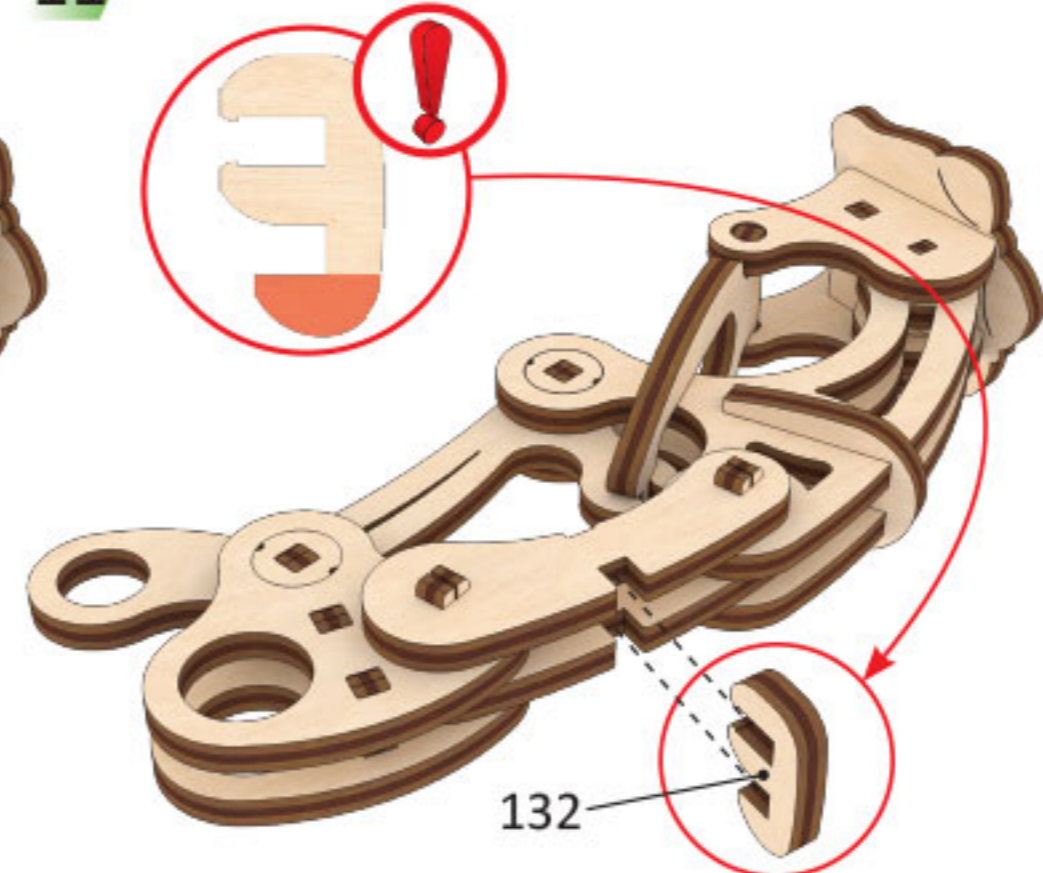

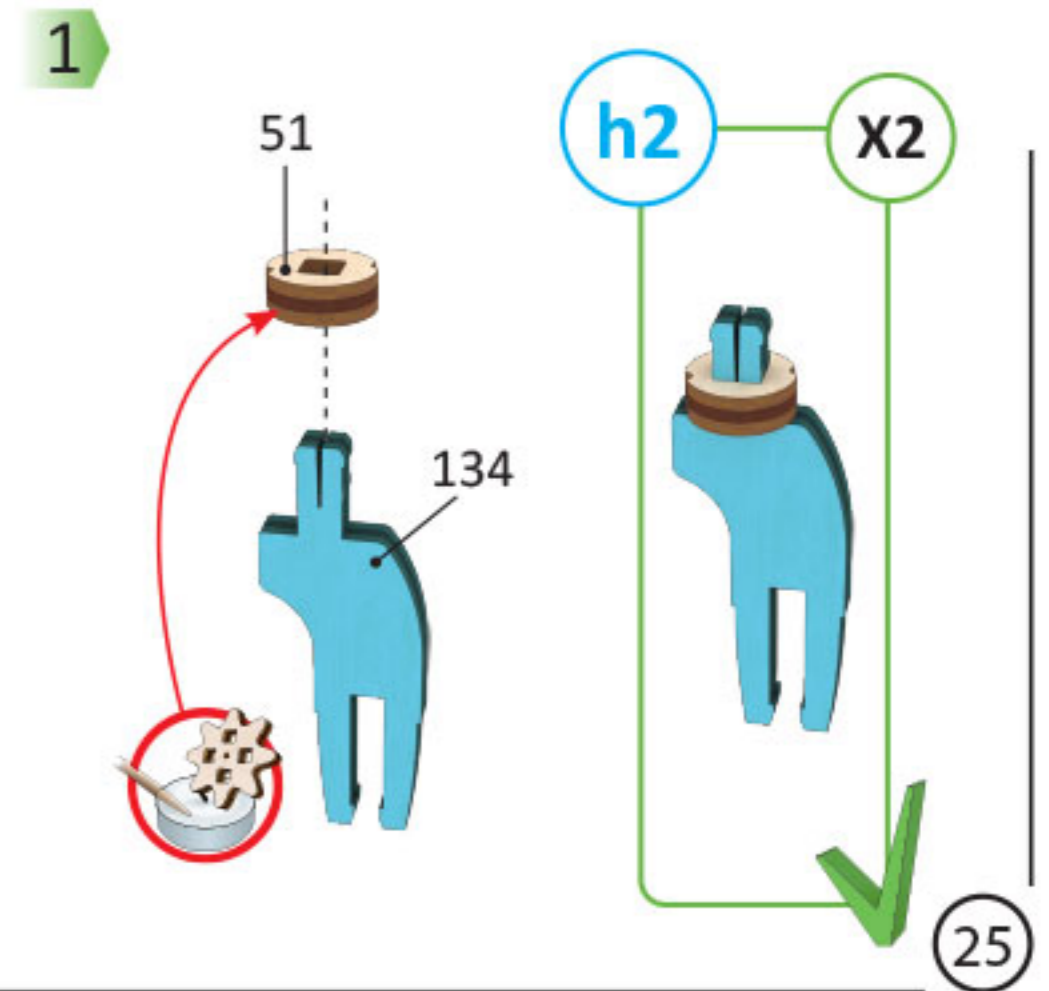
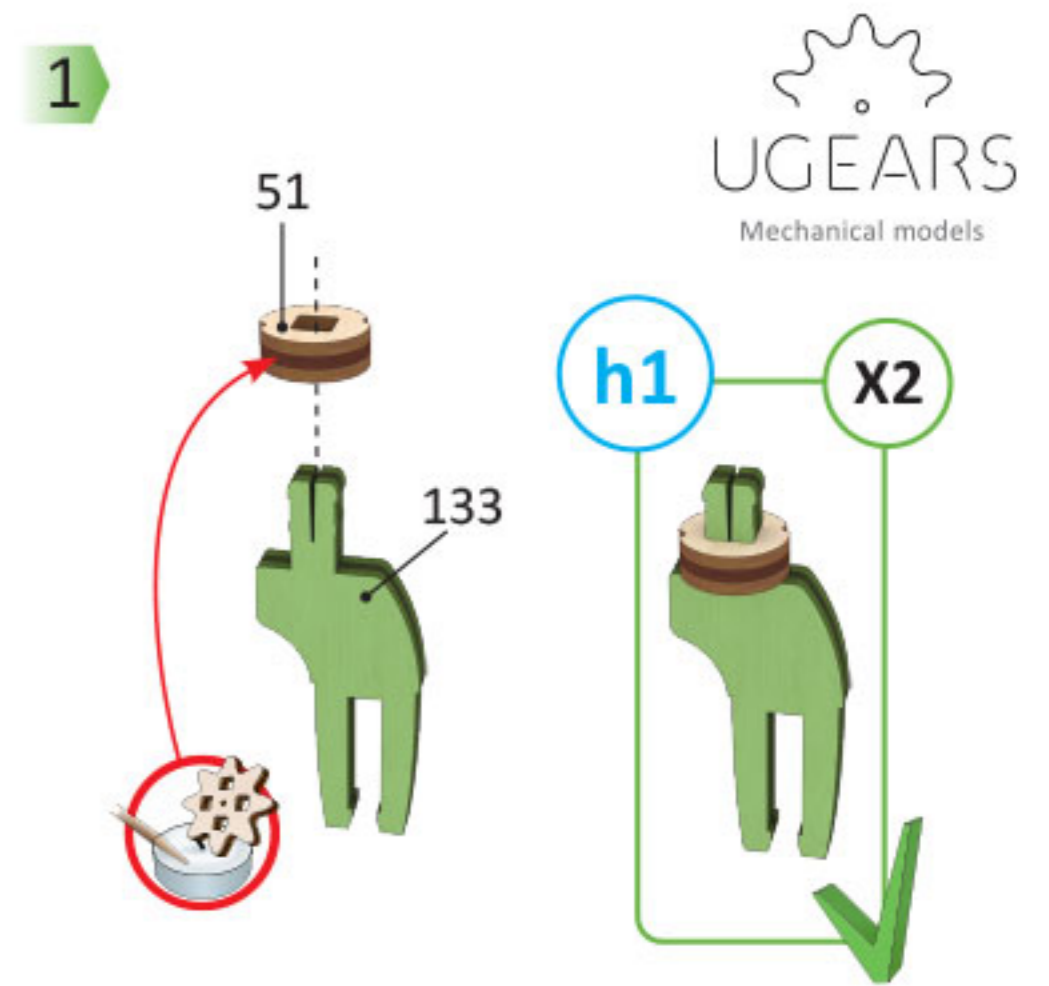
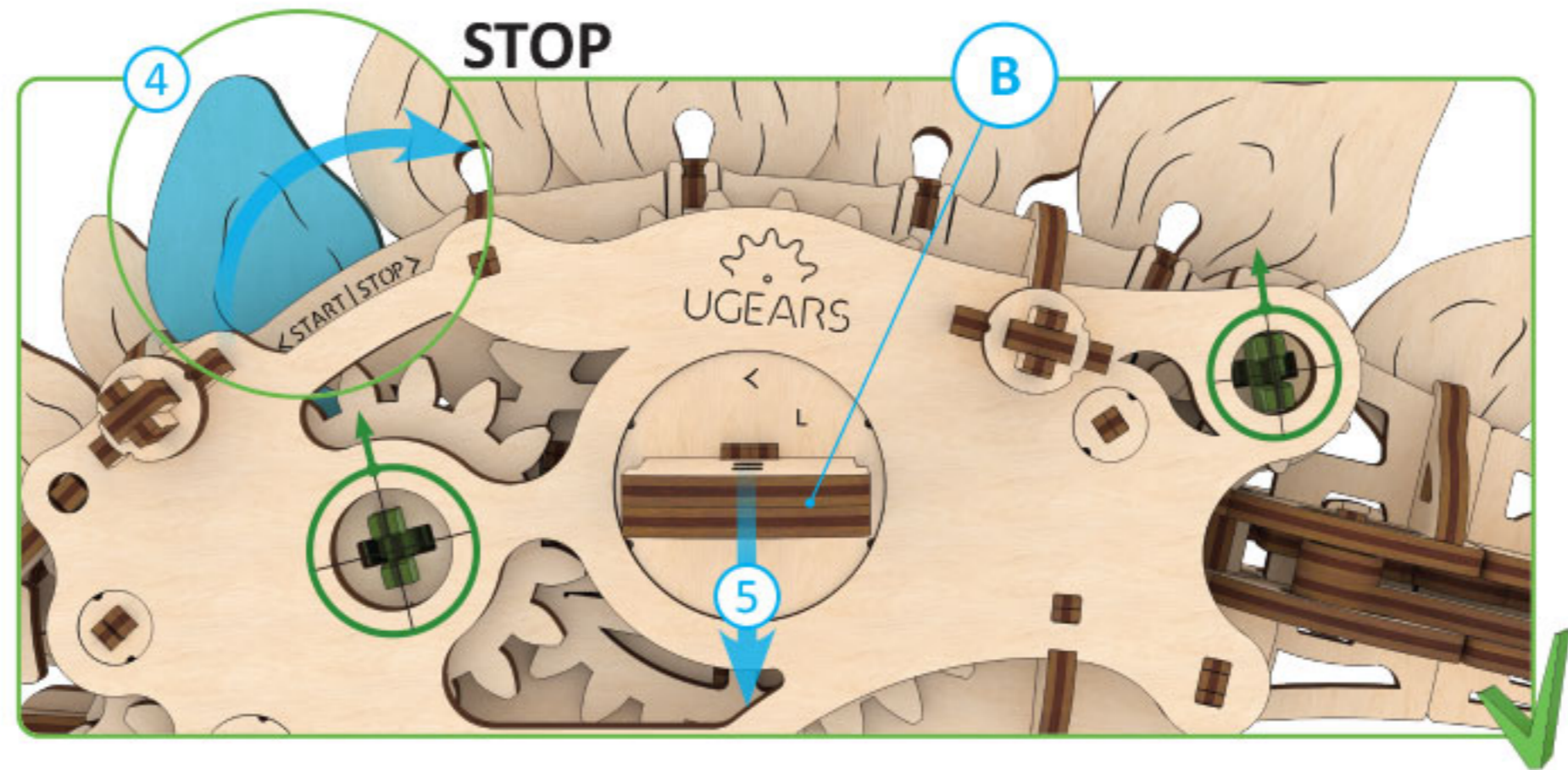
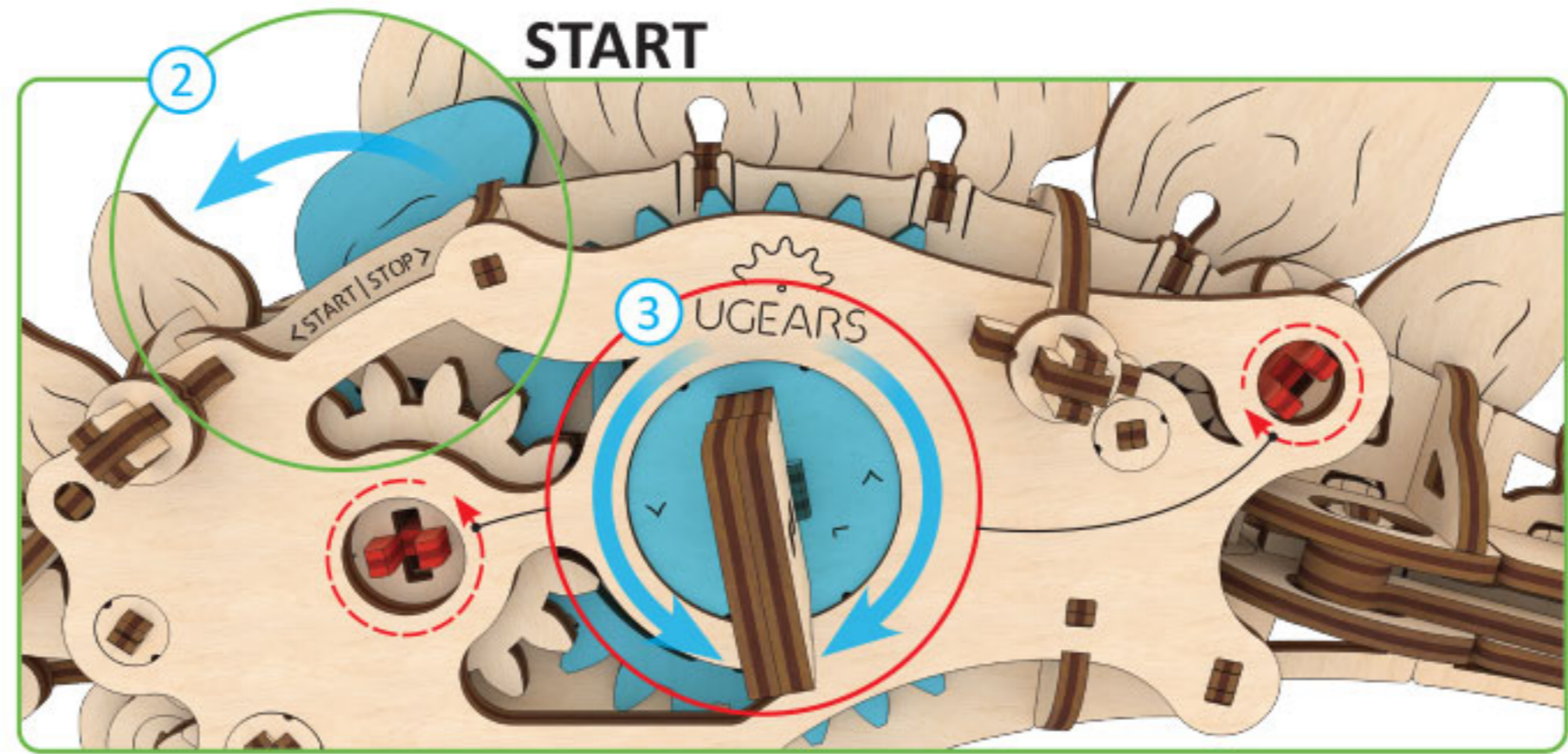
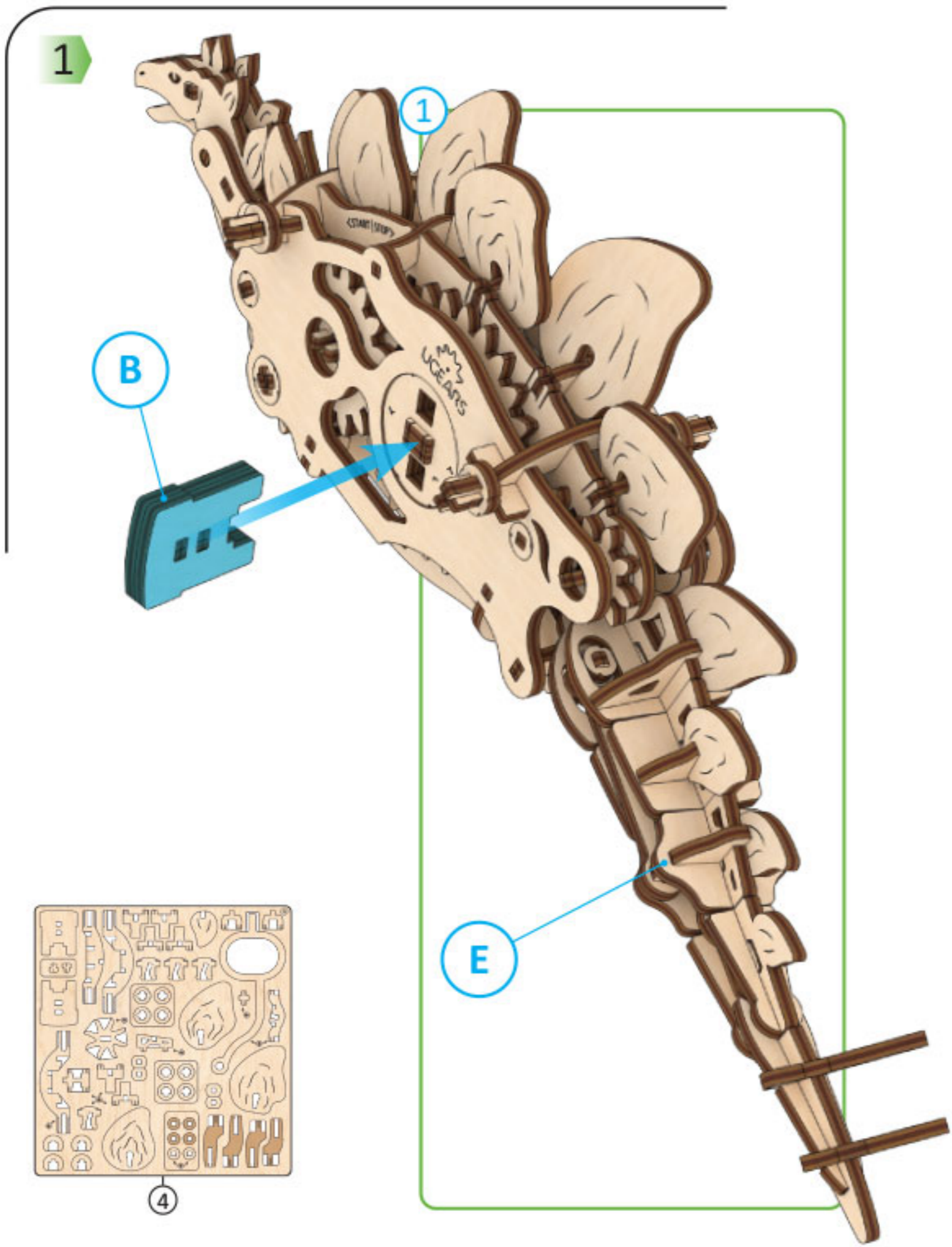

1

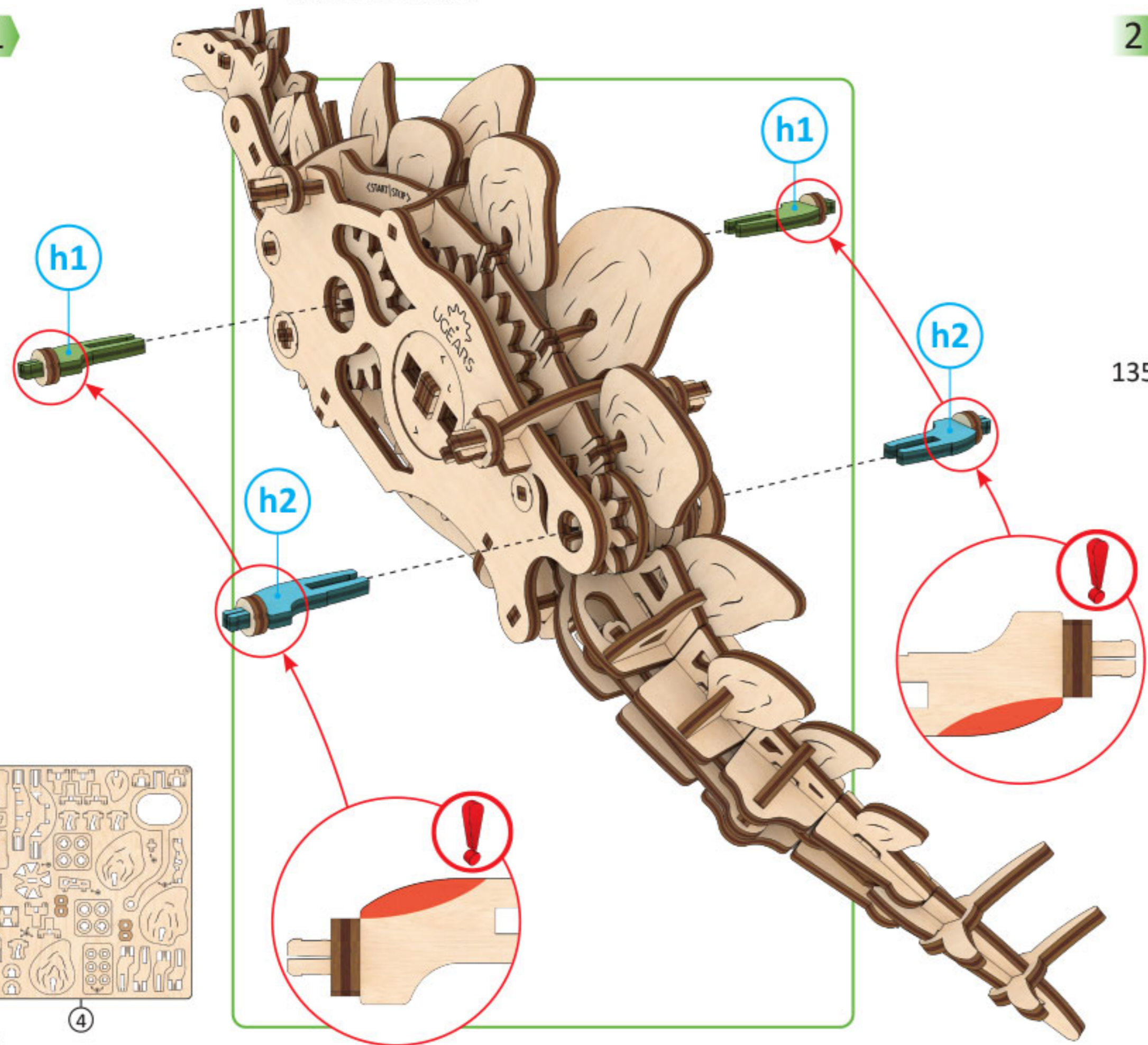

2

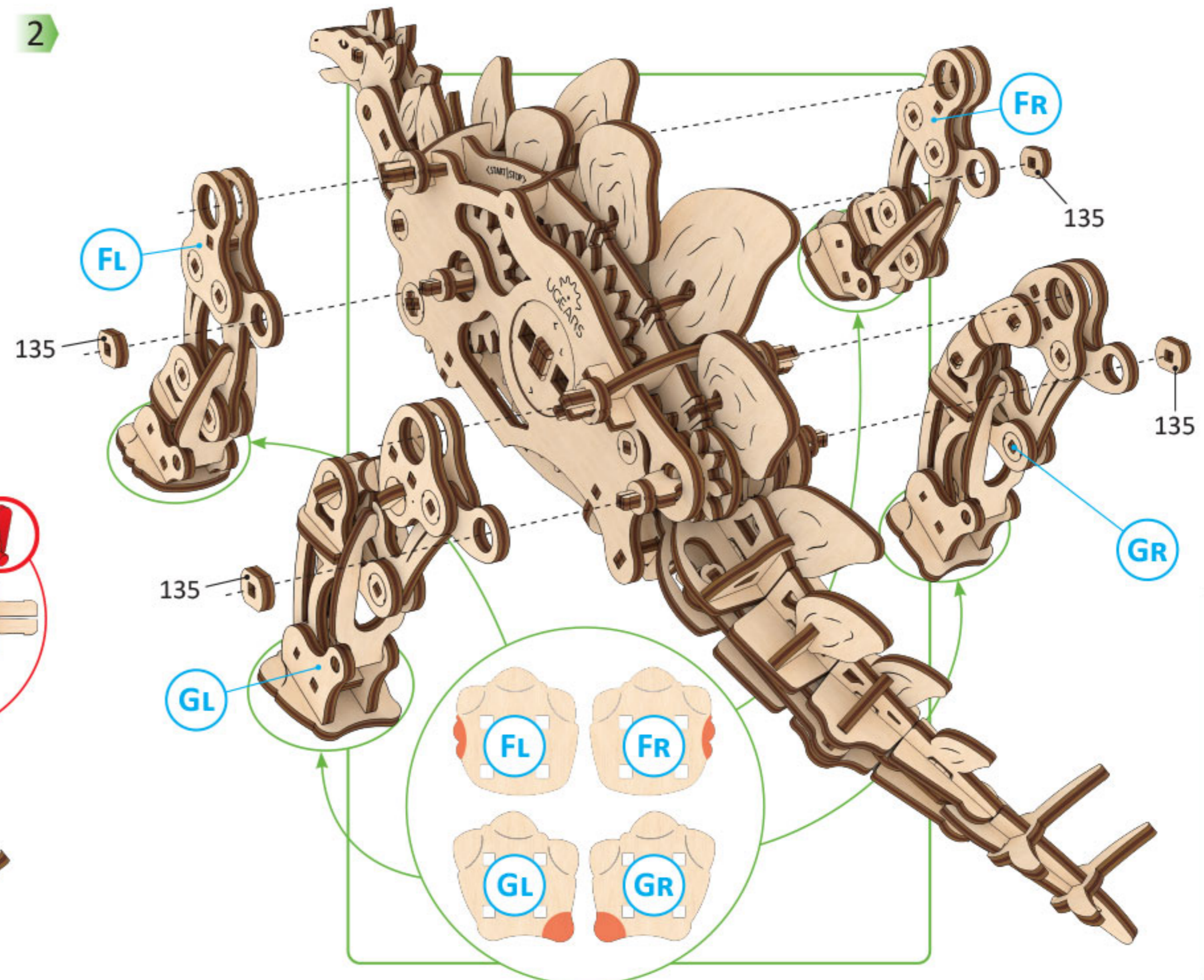

3

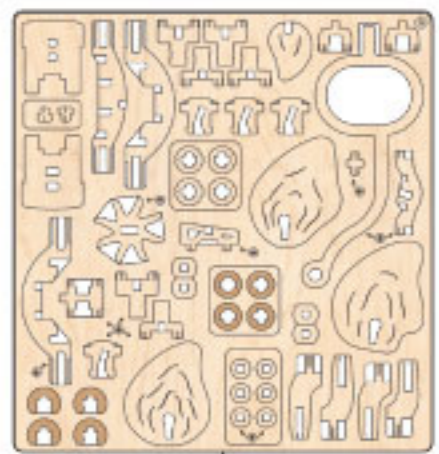
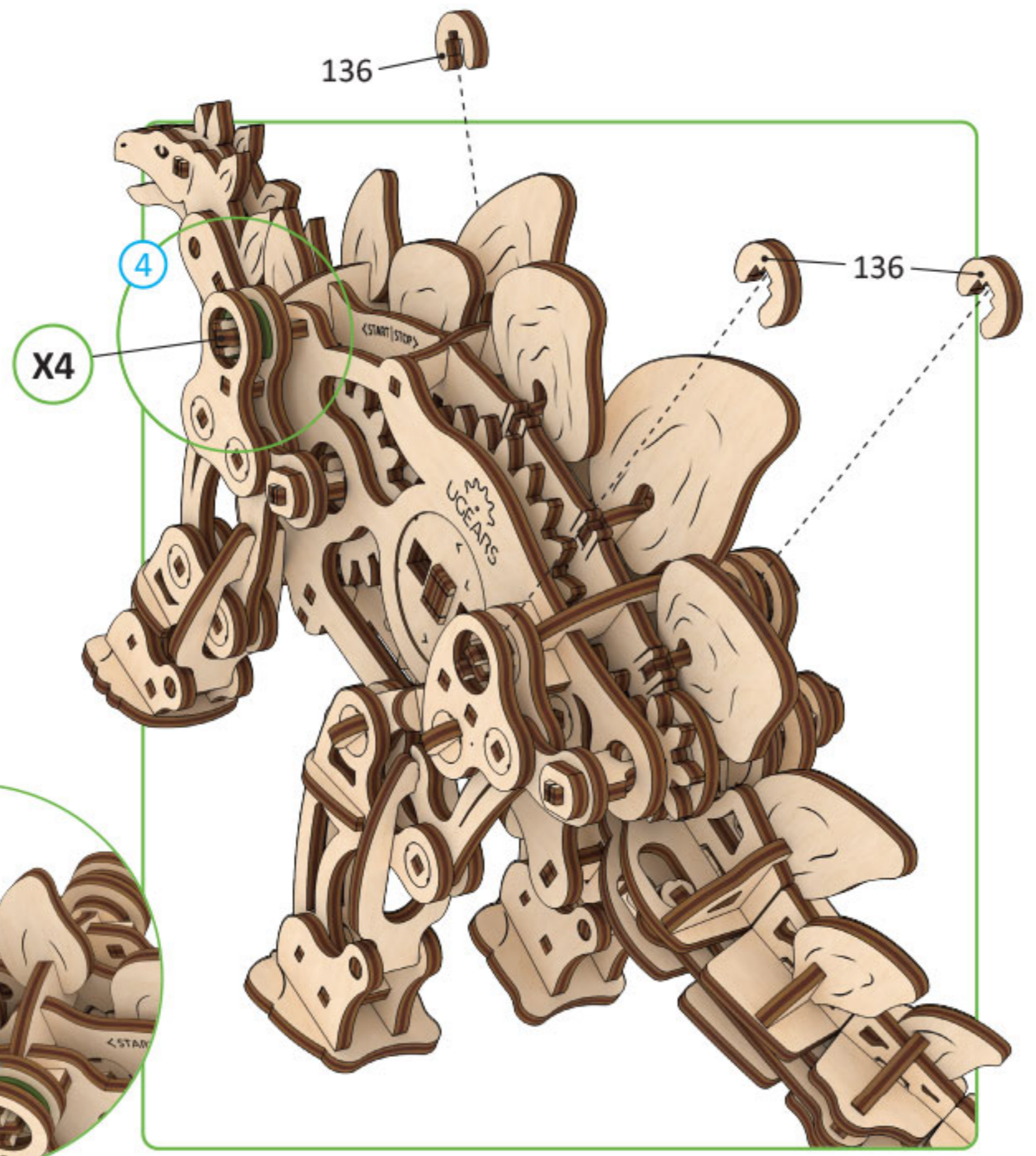
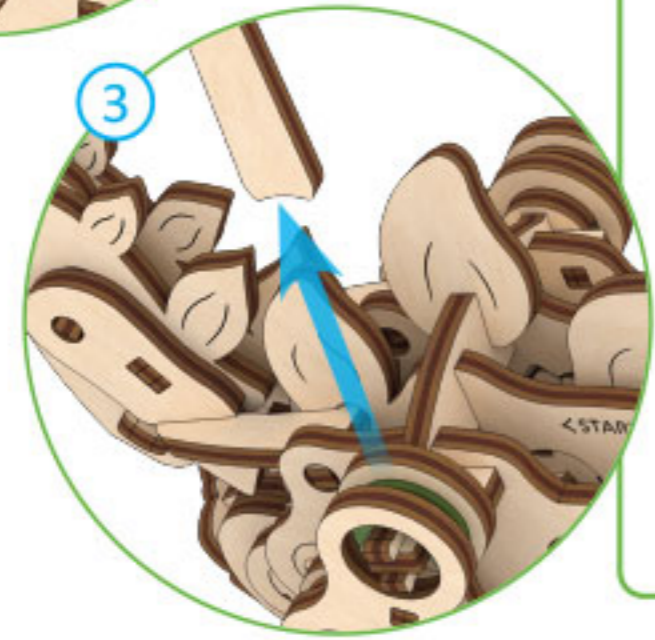
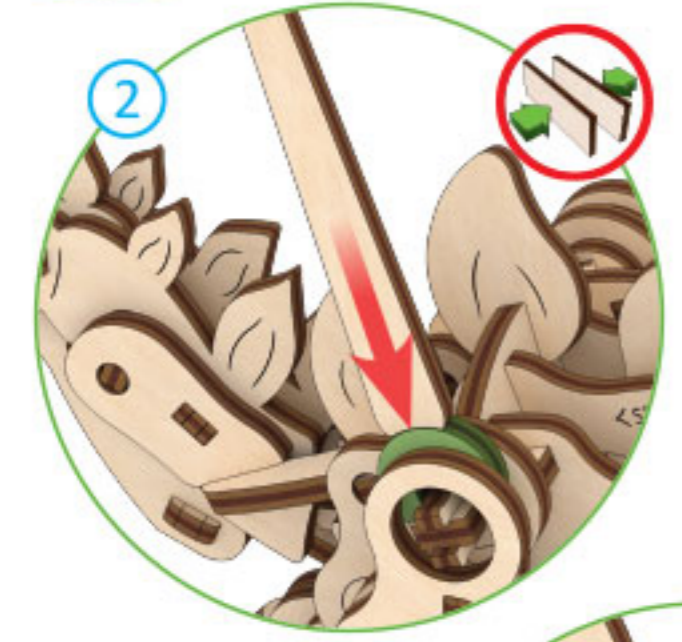
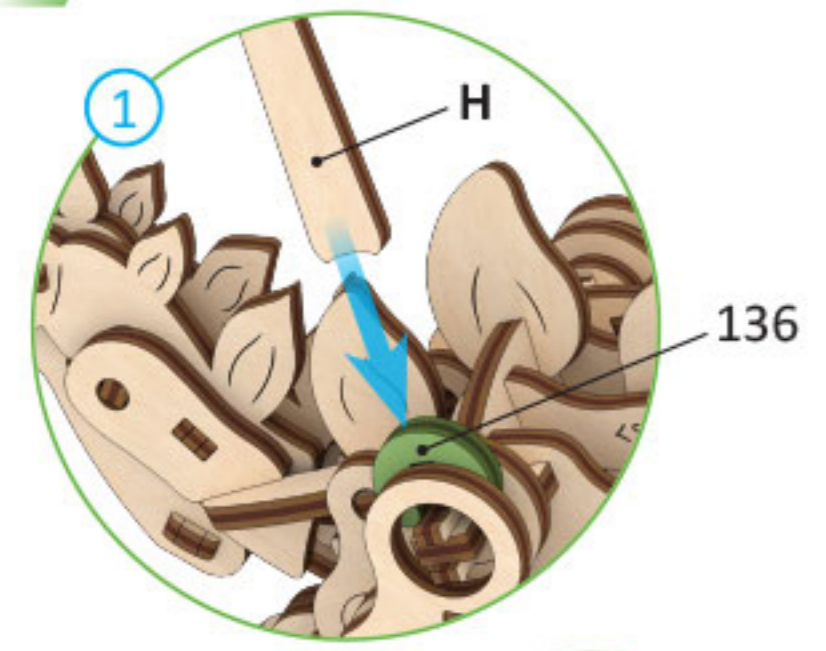

4

4

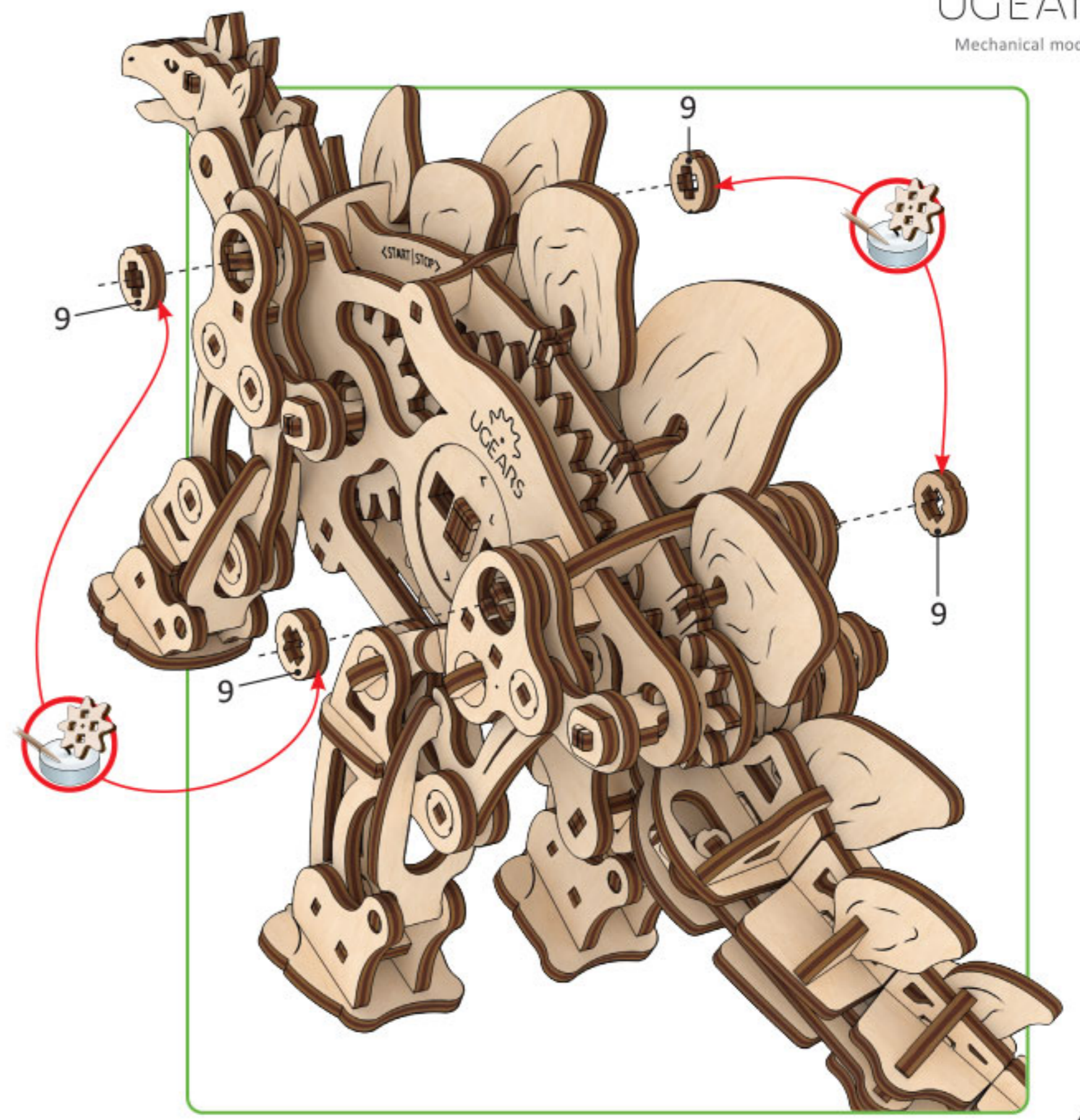



ENG Place the model on a smooth, flat surface.

UKR Запускайте модель на рівній та гладкій поверхні.

FRA Faites courir la maquette sur une surface plane et lisse.

DEU Bringen Sie das Modell auf einer ebenen und glatten Fläche zum Laufen.

SPA Ponga en marcha la maqueta en una superficie plana y lisa.

ITA Fai muovere il modello su una superficie piana e liscia.

JPN 平らで滑らかな表面でモデルを置いてください。

CHI 在一个光滑平坦的表面上使用模型

POR Construa o modelo em uma superfície plana e lisa.

POL Uruchom model na płaskiej i gładkiej powierzchni.

KOR 평평하고 부드러운 표면에서 작동시켜주세요.

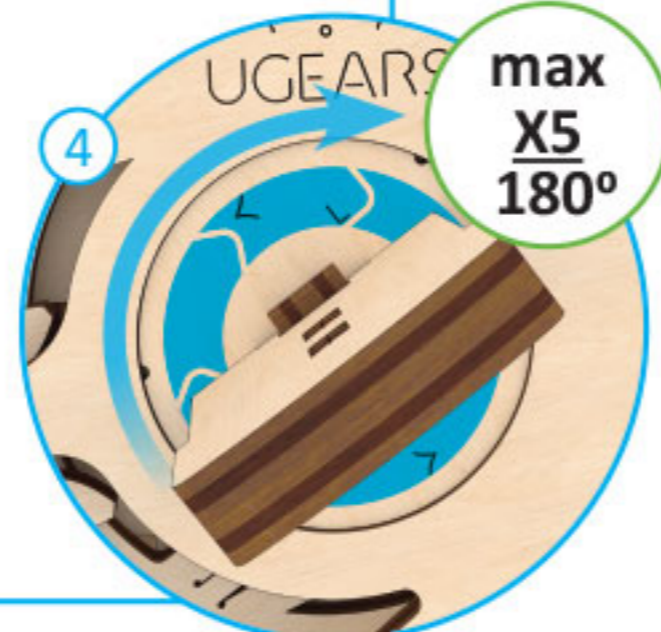
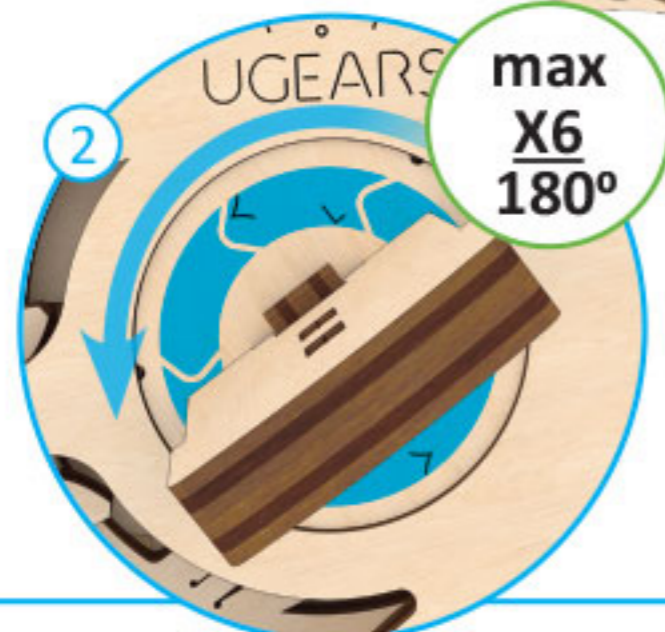
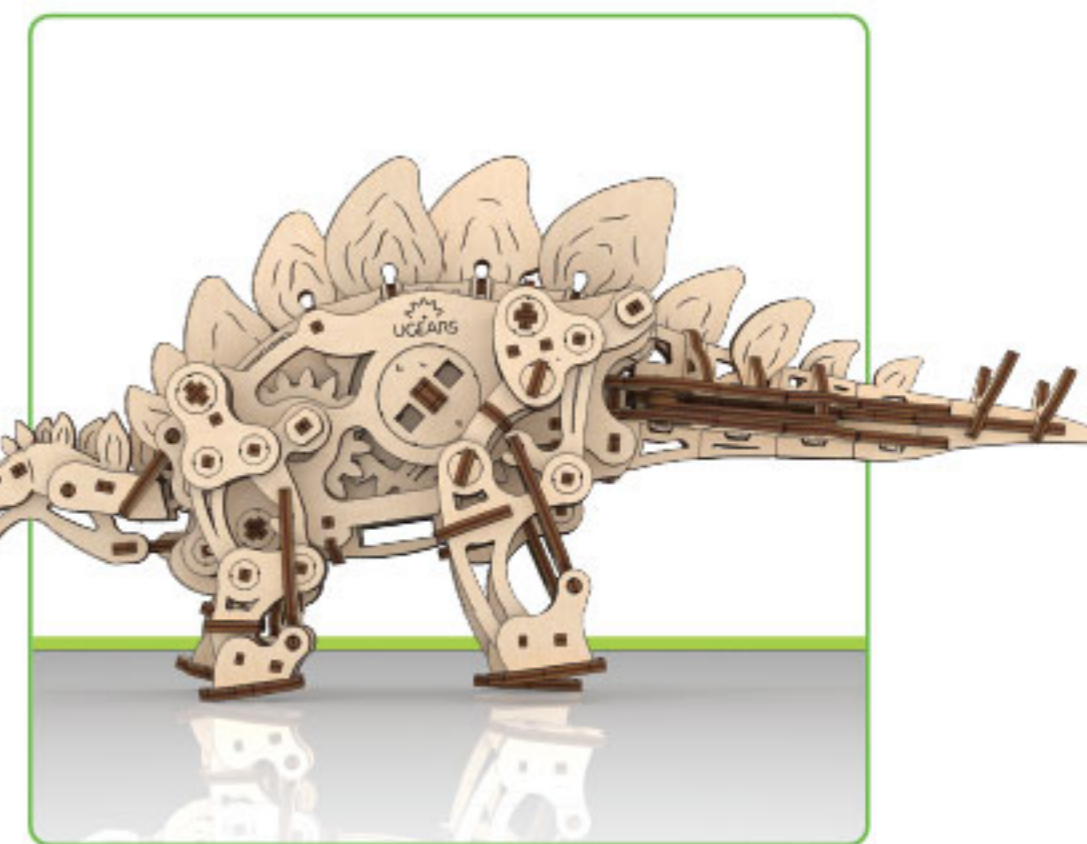
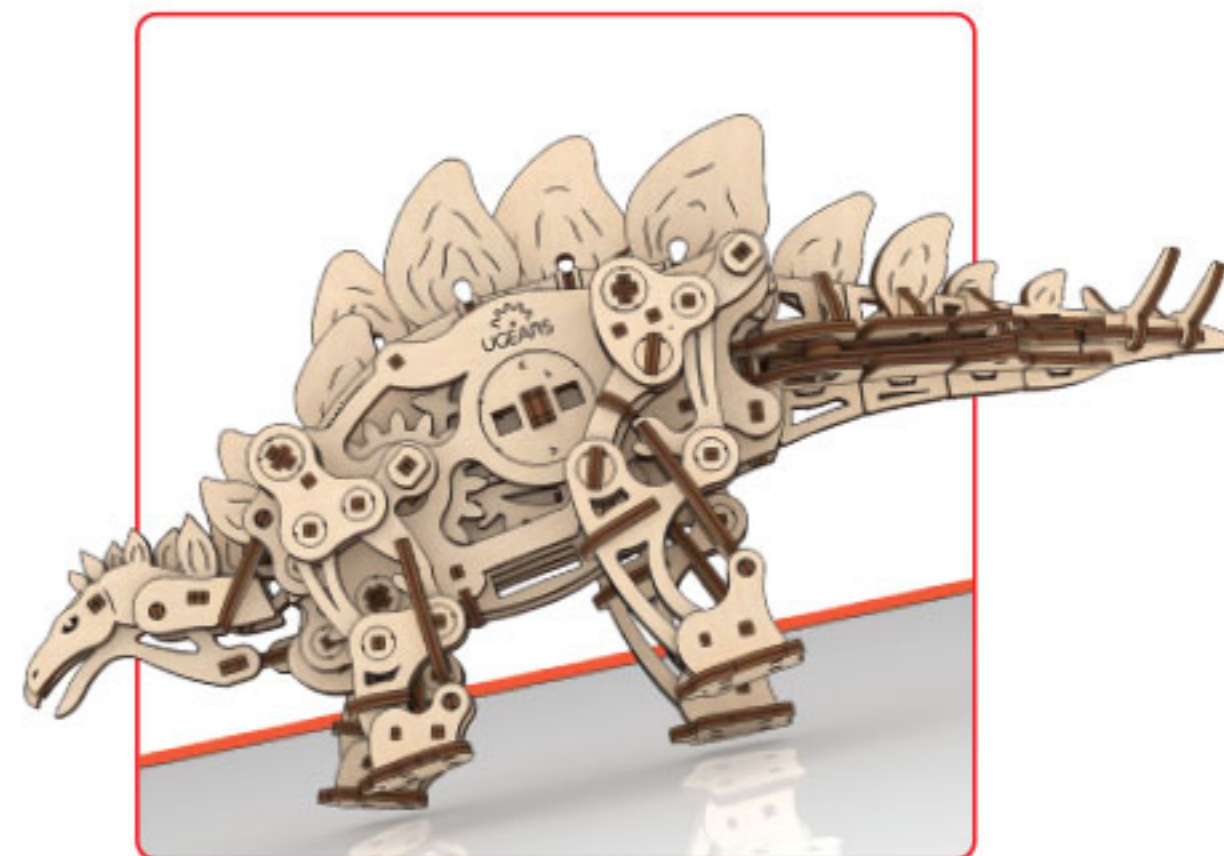

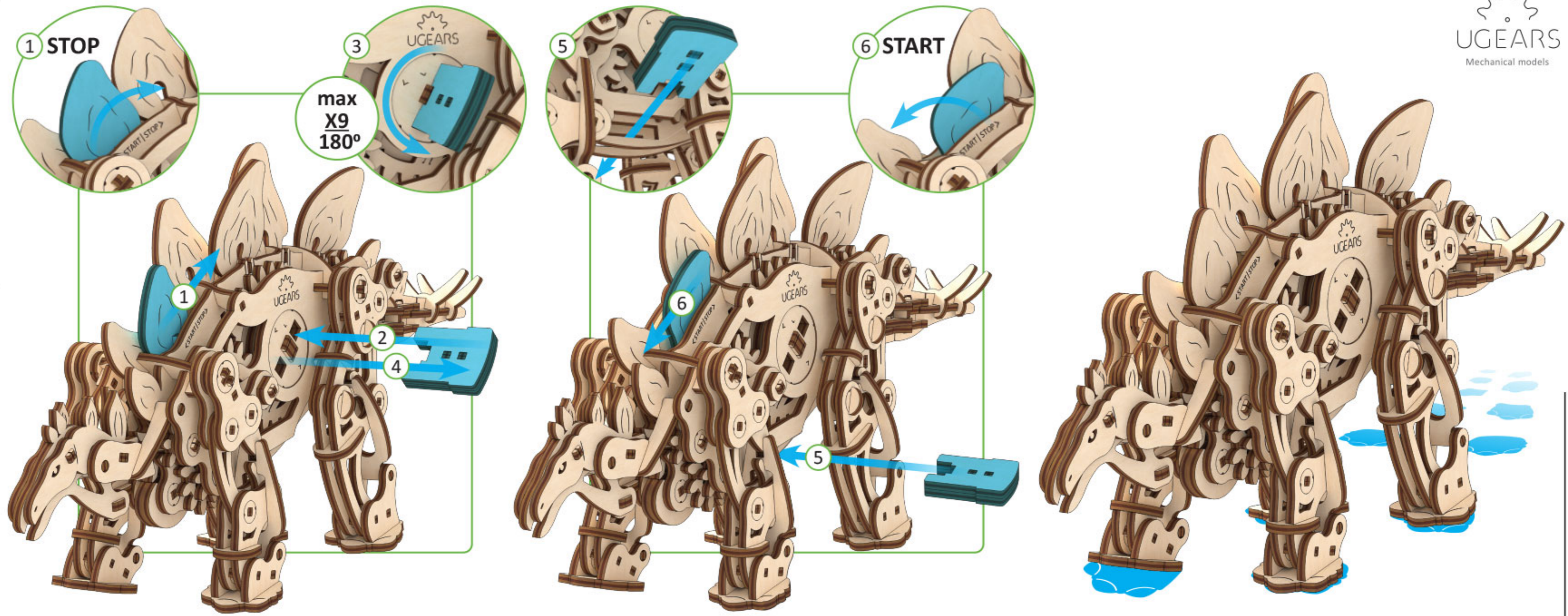

ENG To avoid weakening the drive spring, we recommend that you do not leave the model running. UKR Щоб уникнути послаблення привідної пружини, рекомендуємо не залишати модель в заведеному стані. FRA Nous vous conseillons de ne pas laisser la maquette en marche afin de ne pas affaiblir le ressort d'entraînement. DEU Wir empfehlen, dass Modell nicht laufen zu lassen, um eine Schwächung der Antriebsfeder zu vermeiden. SPA Para no debilitar el resorte motor, te recomendamos no dejar el modelo en marcha. ITA Per evitare di deteriorare la molla di trasmissione, si consiglia di non lasciare il modello in funzione. JPN ドライブスプリングの弱体化を避けるため、モデルを起動したまま放置しないことをお勧めします。CHI 为了避免削弱驱动弹簧，我们建议您不要让模型继续运行。POR Para evitar o enfraquecimento da mola de impulsão, recomendamos que não deixe o modelo ligado. POL Aby uniknąć osłabienia sprężyny napędowej, zalecamy, żebyś nie pozostawiał włączonego modelu. KOR 드라이브 스프링의 약화를 피하기 위해 모델을 작동 상태로 두지 않는 것을 제안합니다.

| ENG | Troubleshooting |
|---|---|
| Problem | Possible cause and elimination |
| The model moves abnormally or stops before the spring is unwound. | "1. The gears need lubrication—apply wax or other lubricant to the gears. 2. There are burrs on the gears—sand and smooth the gears with sandpaper. 3. Additionally, ""develop"" the moving parts of the mechanism through repeat operation (p. 13)." |
| The tail does not move. | The spike of the lever (unit e2) does not fall into the groove of the part (unit e3) — check the assembly of units e2-e3 (p. 15). |
| The model moves but does not go forward (slides in place). | "1. Check the installation of the legs on the body (p. 25-26). Before installing the legs, set the axis mechanism in the correct position (p. 25). 2. Check if the right, left, front and rear legs are misplaced when mounted on the body." |
| <i>If the tips did not help or you have another problem, please contact customer service.</i> | |

| UKR | Усунення несправностей |
|---|---|
| Проблема | Можлива причина та усунення |
| Якщо рух моделі уривчастий / Або модель зупиняється перш ніж закінчується завод пружини. | 1. Шестерні погано змащені \ не притерлися - додатково змастіть шестерні. 2. На шестернях лишилися задирки - приберіть задирки хелпером. 3. Додатково розпрацюйте механізм сторінка 13. |
| Не рухається хвіст. | Шип важеля (блоку e2) не потрапляє в паз деталі (блоку e3) - перевірте збірку блоків e2-e3, сторінка 15. |
| Модель рухлива але не йде вперед (ковзає на місці) | 1. Перевірте монтаж ніг на корпус на сторінках 25-26, перед встановленням ніг необхідно виставити механізм осей у правильне положення, схема на сторінці 25. 2. Перевірте, чи не переплутані права, ліва, передня, задня - ноги при монтажі на корпус. |
| <i>Якщо поради не допомогли або ви маєте іншу проблему, будь ласка, зверніться до служби підтримки.</i> | |

| FRA | Dépannage |
|--|--|
| Problème | Cause possible et élimination |
| "La maquette se déplace anormalement ou s'arrête avant la fin du remontage. | "1. Les engrenages sont mal lubrifiés. Ajoutez du lubrifiant sur les engrenages. 2. Présence d'échardes sur les engrenages. Retirez les échardes. 3. Remontez le mécanisme (p. 13)." |
| La queue ne bouge pas. | La pointe (unité 32) ne tombe pas dans la fente de la pièce (unité e3). Vérifiez le montage des unités e2-e3 (p. 15). |
| La maquette est mobile mais n'avance pas (les supports sont en place). | "1. Vérifiez l'installation des pattes sur le corps (p. 25026) avant d'installer les pattes. Il est nécessaire de régler le mécanisme de l'axe dans la bonne position (p. 25). 2. Vérifiez que les pattes droite, gauche, avant et arrière ne sont pas inversées sur le corps." |
| <i>Si les conseils ne vous ont pas aidé ou si vous rencontrez un autre problème, veuillez contacter le service client.</i> | |

| DEU | Fehlerbehebung |
|---|---|
| Problem | Mögliche Ursache und Fehlerbehebung |
| Das Modell bewegt sich abrupt oder bleibt vor dem Ende des Federaufzugs stehen | "1. Die Zahnräder sind schlecht geschmiert/nicht eingerieben - schmieren Sie die Zahnräder nochmals. 2. An den Zahnrädern sind Grate - entfernen Sie die Grate. 3. Sie sollten außerdem den Mechanismus überprüfen (S. 13)." |
| Der Schwanz bewegt sich nicht | Die Spitze des Hebels (e2) passt nicht in die Nut des Teils (e3) - überprüfen Sie die Montage der Teile e2-e3 (S. 15). |
| Das Modell bewegt sich, geht aber nicht vorwärts (rutscht auf einer Stelle) | "1. Überprüfen Sie die Montage der Beine am Körper (S. 25-26). Bevor Sie die Beine montieren, müssen Sie den Achsenmechanismus in die richtige Position bringen (S. 25). 2. Prüfen Sie, ob die rechten, linken, vorderen und hinteren Beine verwechselt wurden, wenn sie am Körper montiert sind." |
| <i>Wenn die Tipps nicht geholfen haben oder Sie ein anderes Problem haben, wenden Sie sich bitte an den Kundendienst.</i> | |

| SPA | Resolución de problemas |
|---|--|
| Problema | Posible causa y solución |
| El modelo se mueve de forma anormal o se detiene antes de que finalice el enrollado del resorte | " 1. Los engranajes están mal lubricados/ no frotan - lubrique los engranajes adicionalmente. 2. Hay rebabas en los engranajes - elimine las rebabas con un ayudante. 3. Adicionalmente, revise el mecanismo (p. 13)." |
| La cola no se mueve | La espiga de la palanca (unidad e2) no cae en la ranura de la pieza (unidad e3) - compruebe el montaje de las unidades e2-e3 (pág. 15). |
| El modelo es móvil pero no avanza (se desliza en su sitio) | "1. Compruebe la instalación de las patas en el cuerpo (p. 25-26); antes de instalar las patas, es necesario colocar el mecanismo del eje en la posición correcta (p. 25). 2. Compruebe si las patas derecha, izquierda, delantera y trasera se confunden al montarlas en el cuerpo." |
| <i>Si los consejos no le ayudaron o si tiene otro problema, comuníquese con el servicio al cliente.</i> | |

| ITA | Risoluzione dei problemi |
|---|---|
| Problema | Possibile causa e risoluzione |
| Il modello si muove in modo anomalo o si arresta anche se la molla ha ancora carica residua. | "1. Gli ingranaggi sono poco lubrificati/ non strofinati - lubrificate ulteriormente gli ingranaggi. 2. Ci sono sbavature sugli ingranaggi - rimuovetele con uno strumento adeguato. 3. Fate una messa a punto del meccanismo (pag. 13)." |
| La coda non si muove. | La punta della leva (unità e2) non rientra nella scanalatura del pezzo (unità e3) - verificate il montaggio delle unità e2-e3 (p. 15). |
| Il modello si muove, ma non avanza (slitta sul posto). | "1. Controllate il montaggio delle zampe sul corpo (p. 25-26); prima di installare le zampe, è necessario impostare il meccanismo dell'asse nella posizione corretta (p. 25). 2. Controllate se le 4 zampe (sinistra, destra, anteriore e posteriore) non sono state scambiate quando sono state montate sul corpo." |
| <i>Se i suggerimenti non hanno aiutato o hai un altro problema, contatta il servizio clienti.</i> | |

| JPN | トラブルシューティング |
|--|---|
| 問題 | 考えられる原因と解決法 |
| ゼンマイが巻き終わる前に異常に動く、または止まってしまう。 | "1. ギアの潤滑が悪い / こすれていない - ギアに追加で潤滑剤を塗ってください。 2. ギアにバリがある-ツールを使ってバリを除去してください。 3. メカニズムを解明 (P.13参考)。" |
| しっぽ(テール)が動かない。 | レバー (ユニットe2) のスパイクが部品 (ユニットe3) の溝に落ちない。ユニットe2~e3の組み立てを確認してください (p.15参考)。 |
| モデルは動くが、前に進まない (その場でスライドする)。 | "1. 本体への脚の取り付けを確認してください (P.25~26)。脚を取り付ける前に、軸機構を正しい位置にセットする必要があります (P.25)。 2. 本体に取り付けたときに、右脚、左脚、前脚、後脚が混同していないか確認してください。" |
| <i>ヒントが役に立たなかった場合、または別の問題が発生した場合は、カスタマー サービスにお問い合わせください。</i> | |

| CHI | 故障排除 |
|----------------------------------|--|
| 问题 | 可能的原因和解决方法 |
| 模型移动异常或在弹簧绕组结束前停止 | "1. 齿轮润滑不良/无摩擦-额外润滑齿轮。 2. 齿轮上有毛刺-用助手清除毛刺。 3. 此外，还要完善机械装置 (第13页)。" |
| 尾巴不动 | 操纵杆 (单元e2) 的销钉未落入零件 (单元e3) 的凹槽中-检查单元e2-e3的装配 (第15页)。 |
| 模型可移动，但不能前进 (原地滑动) | "1. 检查支腿在躯体上的安装情况 (第25-26页)。在安装支腿之前，有必要将轴装置设置在正确的位置 (第25页)。 2. 安装在躯体上时，检查右、左、前、后腿是否混淆。" |
| <i>如果提示没有帮助或者您有其他问题，请联系客户服务。</i> | |

| POR | Resolução de problemas |
|--|---|
| Problema | Possíveis causas e eliminação |
| O modelo move-se de forma anormal ou para antes do fim do enrolamento da mola. | "1. as engrenagens estão mal lubrificadas/não friccionadas - lubrificar adicionalmente as engrenagens. 2. Existem rebarbas nas engrenagens - remover as rebarbas com um auxiliar. 3. Adicionalmente, trabalhar o mecanismo (p. 13)." |
| A cauda não se move. | O espigão da alavanca (unidade e2) não cai na ranhura da peça (unidade e3) - verificar a montagem das unidades e2-e3 (p. 15). |
| O modelo é móvel mas não avança (desliza no local). | "1. verificar a instalação dos pés no corpo (p. 25-26), antes de instalar os pés, é necessário colocar o mecanismo do eixo na posição correta (p. 25). 2. Verificar se as pernas direita, esquerda, dianteira e traseira estão trocadas quando montadas no corpo." |
| <i>Se as dicas não ajudarem ou você tiver outro problema, entre em contato com o atendimento ao cliente.</i> | |

| POL | Rozwiązywanie problemów |
|---|---|
| Problem | Możliwa przyczyna i rozwiązanie |
| Model porusza się nieprawidłowo lub zatrzymuje się przed końcem rozkręcenia sprężyny | "1. Koła zębate są słabo nasmarowane/ nie ocierają się - należy dodatkowo nasmarować koła zębate. 2. Na kołach zębatych znajdują się zadziory - usuń zadziory za pomocą urządzenia pomocniczego. 3. Ponadto sprawdź mechanizm (str. 13)." |
| Ogon się nie porusza | Kolec dźwigni (jednostka e2) nie wchodzi w rowek części (jednostka e3) - sprawdź montaż jednostek e2-e3 (str. 15). |
| Model jest mobilny, ale nie porusza się do przodu (ślizga się w miejscu) | "1. Sprawdź montaż nóg na korpusie (str. 25-26), przed montażem nóg koniecznie ustaw mechanizm osi w prawidłowej pozycji (str. 25). 2. Sprawdź, czy po zamontowaniu na korpusie nie pomyłono prawej, lewej, przedniej i tylnej nóżki." |
| <i>Jeśli wskazówki nie pomogły lub masz inny problem, skontaktuj się z obsługą klienta.</i> | |

| KOR | 문제 해결 |
|-----------------------------------|--|
| 문제 | 원인 및 해결책 |
| 태엽이 다 풀리기 전에 제품이 비정상적으로 움직이거나 정지함 | 1. 기어가 충분히 윤활되지 않거나 다듬어 지지 않음—기어를 더 다듬고 윤활해 주세요. 2. 기어에 버가 있음- 도구를 이용해 버를 제거해 주세요 3. 메커니즘 작동 (p.13 참고하세요) |
| 꼬리가 움직이지 않음 | 레버의 스파이크(유닛 e2)가 부품(유닛 e3)의 그루브에 들어가지 않음— e2-e3의 조립을 확인해주세요 (p.15 참고하세요) |
| 제품이 작동하지만 전진하지 않음(제자리에서 미끄러짐) | 1. 몸체의 다리 설치를 확인해주세요 (p. 25-26), 다리를 설치하기 전에 축 메커니즘을 정확한 위치에 설정해야 합니다(p. 25). 2. 몸체에 장착할 때 우측, 좌측, 전방 및 후방 다리가 혼동되지 않았는지 점검하세요. 팁이 도움이 되지 않거나 다른 문제가 있는 경우 고객 서비스에 문의하십시오. |

YOU MAY ALSO LIKE



Triceratops

Awaken the Three-horned Beast!

400
PARTS

8
HOURS
ASSEMBLY TIME

ADVANCED
LEVEL



Hexapod Explorer

Step with Me

388
PARTS

8
HOURS
ASSEMBLY TIME

ADVANCED
LEVEL



Tyrannosaurus Rex

Bring a fearsome ancient apex predator to life!

249
PARTS

8
HOURS
ASSEMBLY TIME

ADVANCED
LEVEL





UGEARS®
Mechanical models

ENG Thanks for following along on this journey with us.

UKR Дякуємо, що ви пройшли цей шлях з нами.

FRA Merci denous avoir accompagnés tout au long de ces étapes.

DEU Vielen Dank, dass Sie diesen Weg mit uns gegangen sind.

SPA Gracias por haber recorrido el camino con nosotros.

ITA Grazie per aver fatto uesto percorso con noi.

JPN UGEARSをご利用いただきありがとうございます

CHI 感谢您参与有趣的模型配装过程。

POR Obrigado por seguir nesta jornada conosco.

POL Dziękujemy, że razem z nami pokonałeś tę drogę!

KOR UGEARS 와 함께해 주셔서 감사합니다.

ugearsmodels.com

ENG Customer support **UKR** Служба підтримки

FRA Service client **DEU** Kundendienst

SPA Servicio al cliente **ITA** Servizio di supporto

JPN お客様窓口 **CHI** 客户支持 **POR** Atendimento ao

cliente **POL** Wsparcie klienta **KOR** 고객지원

customerservice@ugearsmodels.com



Watch the
VIDEO